

NICE GATE&DOOR

CENNIK 2018

**SYSTEMY AUTOMATYZACJI, STEROWANIA I KONTROLI BRAM WJAZDOWYCH
ORAZ DRZWI GARAŻOWYCH**

**SZLABANY I SYSTEMY PARKINGOWE, SYSTEMY KONTROLI RUCHU PIESZYCH,
SYSTEMY KONTROLI DOSTĘPU, WIDEODOMOFONY**

Kapitał zakładowy spółki 1.000.000 PLN, Sąd Rejonowy dla m.st. Warszawy w Warszawie,
XIV Wydział Gospodarczy Krajowego Rejestru Sądowego, nr KRS 0000023328.
Cennik ważny od 01.01.2018

Nice

HI-SPEED
INNE NIŻ WSZYSTKIE
SZYBSZE NIŻ KIEDYKOLWIEK

Z NICE NIE TRACISZ CZASU!



NOWA RODZINA SIŁOWNIKÓW
HI-SPEED DO **AUTOMATYZACJI** BRAM
SKRZYDŁOWYCH I PRZESUWNYCH

HI-SPEED BŁYSKAWICZNY RUCH I MAKSIMUM BEZPIECZEŃSTWA





Nice

ROBUS 250HS ROBUS 500HS

SOLEMYO OPERA BLUEBUS 24V

Nowy, szybszy niż kiedykolwiek siłownik HI-SPEED do bram przesuwanych o ciężarze do 250 kg (RB250HS) i do 500 kg (RB500HS) o długości skrzydła bramy do 8 m. Idealny do bram posesyjnych i przemysłowych.

Siłownik elektromechaniczny 24Vps.

Idealny do pracy intensywnej: prędkość przesuwu 40-60% wyższa od standardowych produktów na rynku, nawet do 44 cm/s.

Przyjazny: dzięki technologii BLUEBUS centrala może kontrolować 7 par fotokomórek i innych urządzeń bezpieczeństwa i sygnalizacji z użyciem tylko dwóch przewodów.

Innowacyjny: czujnik temperatury dostosowuje moc silnika do warunków klimatycznych. Bezpiecznik termiczny.

Funkcja master/slave: synchronizowanie pracy dwóch siłowników.

Inteligentny: dzięki systemowi wykrywania przeszkód i automatycznemu programowaniu długości bramy.

Autodiagnoza: stała kontrola podłączonych urządzeń, lampa sygnalizuje niesprawne działanie systemu - liczbą mignięć określa typ błędu.

Bezpieczny: amperometryczny system wykrywania przeszkody, łagodny start przy otwieraniu i zwolnienie przy zamykaniu.

Wytrzymały: korpus i dźwignia wysprzęglania z ciśnieniowego odlewu aluminiowego.

Bardzo cichy: przekładnia na łożyskach.

Zaawansowany: siła, tryb pracy, prędkość, mogą być regulowane na kilku poziomach.

Za pomocą programatora 0-View istnieje możliwość bardzo dokładnego ustawienia parametrów funkcji.



Kod		cena netto	cena brutto
RB250HS	samohamowny siłownik do bram przesuwanych o ciężarze do 250 kg, silnik 24V, wersja HI-SPEED , z wbudowaną centralą BLUEBUS	1 450,00	1 783,50
RB500HS	samohamowny siłownik do bram przesuwanych o ciężarze do 500 kg, silnik 24V, wersja HI-SPEED , z wbudowaną centralą BLUEBUS	1 800,00	2 214,00
ROBUS250HS ERA FLOR	zestaw do bram przesuwanych: samohamowny siłownik do bram przesuwanych o ciężarze do 250 kg, silnik 24V, wersja HI-SPEED , z wbudowaną centralą BLUEBUS, radioodbiornik SMXI, 1 pilot FLO2RE, fotokomórki EPMB	1 870,00	2 300,10
ROBUS500HS ERA FLOR	zestaw do bram przesuwanych: samohamowny siłownik do bram przesuwanych o ciężarze do 500 kg, silnik 24V, wersja HI-SPEED , z wbudowaną centralą BLUEBUS, radioodbiornik SMXI, 1 pilot FLO2RE, fotokomórki EPMB	2 220,00	2 730,60

Parametry		RB250HS	RB500HS
Zasilanie silnika	(V)	24	24
Moc pobierana max.	(W)	430	450
Natężenie prądu nominalne	(A)	2.1	2.2
Stopień zabezpieczenia	(IP)	44	44
Prędkość liniowa	(m/s)	0.4	0.43
Siła	(N)	310	360
Max. moment obrotowy	(Nm)	9	13.2
Temperatura pracy	(°C min./max.)	-20 do +50	-20 do +50
Intensywność pracy (brama 4m)	(cykle/h)	20	20
Ciężar	(kg)	8	11
Wymiary	(mm)	330x195x277	330x210x303

AKCESORIA



LOLA

listwa zębata nylonowa M4, w odcinkach po 0,5 metra, pakowana po 10 sztuk, cena za 5 mb

200,00
246,00 brutto



ROA6

listwa zębata nylonowa M4, z rdzeniem stalowym, w odcinkach metrowych

50,00
61,50 brutto



ROA8

listwa zębata metalowa M4, ocynkowana, 30x8 mm, w odcinkach metrowych, w kpl. ze śrubami i tulejami dystansowymi

50,00
61,50 brutto



PS124

akumulator 24V 1.2 Ah z wbudowaną kartą ładowania

290,00
356,70 brutto



RBA1

indukcyjne wyłączniki krańcowe do ROBUS250/500

250,00
307,50 brutto



EPMB

fotokomórki (para) BLUEBUS, zasięg 15-30 m

190,00
233,70 brutto



ELDC

lampa sygnalizacyjna BLUEBUS 12V z wbudowaną anteną 433.92 MHz

130,00
159,90 brutto



OVIEW/A

programator, połączenie za pomocą BUS T4

650,00
799,50 brutto

POZOSTAŁE AKCESORIA STR. 88-98

SCHEMAT INSTALACJI

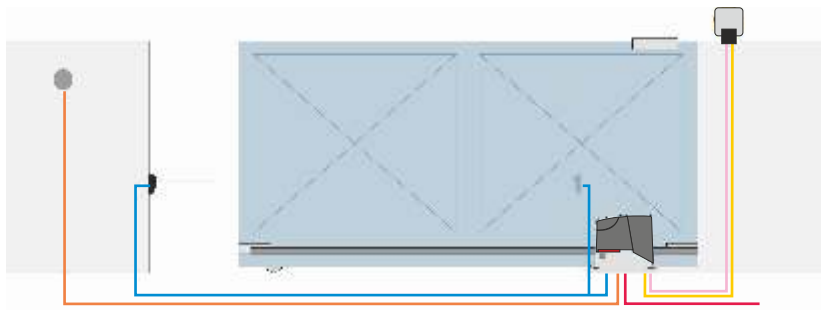

[legenda]

- (3 x 1,5 mm²) zasilanie
- (2 x 0,5 mm²) linia foto BLUEBUS
- (4 x 0,5 mm²) zamek, przycisk
- (2 x 0,5 mm²) lampa BLUEBUS
- (Rg58) antena

WYMIARY

ROBUS250HS

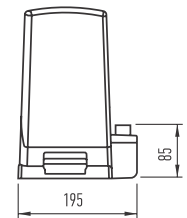
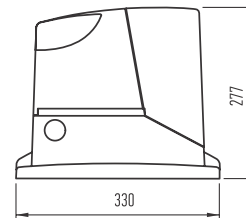

PRZYKŁADOWY ZESTAW ROBUS250HS / ROBUS500HS

ROBUS250HS / ROBUS500HS ERA FLOR

siłownik HI-SPEED do bram przesuwanych o ciężarze do 250 / 500 kg



FLO2RE

1 pilot dwukanałowy 433.92 MHz



SMXI

radioodbiornik wewnętrzny, 4-kanalowy 433.92 MHz



EPMB

para fotokomórek BLUEBUS



RUN 400HS RUN 1200HS

SOLEMYO OPERA BLUEBUS 24V

Nowy, szybszy niż kiedykolwiek siłownik HI-SPEED do bram przesuwanych o ciężarze do 400 kg (RUN400HS) i do 1200 kg (RUN1200HS). Idealny do bram posesyjnych i przemysłowych.

Siłownik elektromechaniczny 24Vps.

Idealny do pracy intensywnej: prędkość przesuwu 40-60% wyższa od standardowych produktów na rynku, nawet do 70 cm/s.

Najszybszy: idealny do zastosowań przemysłowych, zaprojektowany do pracy intensywnej.

Przyjazny: dzięki technologii BLUEBUS centrala może kontrolować 7 par fotokomórek i innych urządzeń bezpieczeństwa i sygnalizacji z użyciem tylko dwóch przewodów.

Praktyczny: do centrali można w prosty sposób podłączyć moduł zasilania awaryjnego PS524 + 2xB12-B.4310.

Inteligentny: dzięki systemowi wykrywania przeszkód i automatycznemu programowaniu długości bramy.

Autodiagnoza: stała kontrola podłączonych urządzeń, lampka sygnalizuje niesprawne działanie systemu - liczbą mignięć określa typ błędu.

Bezpieczny: amperometryczny system wykrywania przeszkody, łagodny start przy otwieraniu i zwolnienie przy zamykaniu.

Wytrzymały: korpus i dźwignia wysprężania z ciśnieniowego odlewu aluminiowego.

Bardzo cichy: przekładnia na łożyskach.

Zaawansowany: siła, tryb pracy, prędkość, mogą być regulowane na kilku poziomach.

Za pomocą programatora 0-View istnieje możliwość bardzo dokładnego ustawienia parametrów funkcji.



Kod		cena netto	cena brutto
RUN400HS	samohamowny siłownik do bram przesuwanych o ciężarze do 400 kg, silnik 24V, wersja HI-SPEED , z wbudowaną centralą BLUEBUS	2 550,00	3 136,50
RUN1200HS	samohamowny siłownik do bram przesuwanych o ciężarze do 1200 kg, silnik 24V, wersja HI-SPEED , z wbudowaną centralą BLUEBUS	3 050,00	3 751,50
RUN400HS ERA FLOR	zestaw do bram przesuwanych: samohamowny siłownik do bram przesuwanych o ciężarze do 400 kg, silnik 24V, wersja HI-SPEED , z wbudowaną centralą BLUEBUS, radioodbiornik SMXI, 1 pilot FLO2RE, fotokomórki EPMB	2 970,00	3 653,10
RUN1200HS ERA FLOR	zestaw do bram przesuwanych: samohamowny siłownik do bram przesuwanych o ciężarze do 1200 kg, silnik 24V, wersja HI-SPEED , z wbudowaną centralą BLUEBUS, radioodbiornik SMXI, 1 pilot FLO2RE, fotokomórki EPMB	3 470,00	4 268,10

Parametry		RUN400HS	RUN1200HS
Zasilanie silnika	(V)	24	24
Moc pobierana max.	(W)	700	700
Natężenie prądu nominalne	(A)	1.8	1.8
Stopień zabezpieczenia	(IP)	44	44
Prędkość liniowa nominalna	(m/s)	0.58	0.32
Moment obrotowy nominalny	(Nm)	5.6	10.3
Max. moment obrotowy	(Nm)	14.7	27.4
Temperatura pracy	(°C min./max.)	-20 do +50	-20 do +50
Intensywność pracy	(cykle/h)	11	15
Ciężar	(kg)	24.5	24.5
Wymiary	(mm)	400x255x387	400x255x387

AKCESORIA



ROA8

listwa zębata metalowa M4, ocynkowana, 30x8 mm, w odcinkach metro-
wych, w kpl. ze śrubami i tulejami
dystansowymi (RUN jest fabrycznie wy-
posazony w koło zębate o module 4 mm)

50,00
61,50 brutto



ROA81

listwa zębata metalowa M6,
ocynkowana, 30x30 mm, w odcinkach
metrowych, przeznaczona do
współpracy z RUA12

145,00
178,35 brutto



RUA12

koło zębate, moduł 6 mm, do
współpracy z listwą ROA81
RUN jest fabrycznie wyposażony w koło
zębate o module 4 mm do współpracy
z listwą ROA8

240,00
295,20 brutto



RBA1

indukcyjne wyłączniki krańcowe
do RUN400/1200

250,00
307,50 brutto



LUCYB

lampa sygnalizacyjna BLUEBUS
12V z wbudowaną anteną
433.92 MHz

100,00
123,00 brutto



EPMB

fotokomórki (para) BLUEBUS,
zasieg 15-30 m

190,00
233,70 brutto



ELDC

lampa sygnalizacyjna BLUEBUS
12V z wbudowaną anteną 433.92 MHz

130,00
159,90 brutto



OVIEW/A

programator, połączenie
za pomocą BUS T4

650,00
799,50 brutto



PS524

karta ładowania akumulatorów
awaryjnych, wymagane
z 2xB12-B.4310

300,00 netto
369,00 brutto



B12-B

akumulator 12V 7.2 Ah

180,00 netto
221,40 brutto

POZOSTAŁE AKCESORIA STR. 88-98

SCHEMAT INSTALACJI

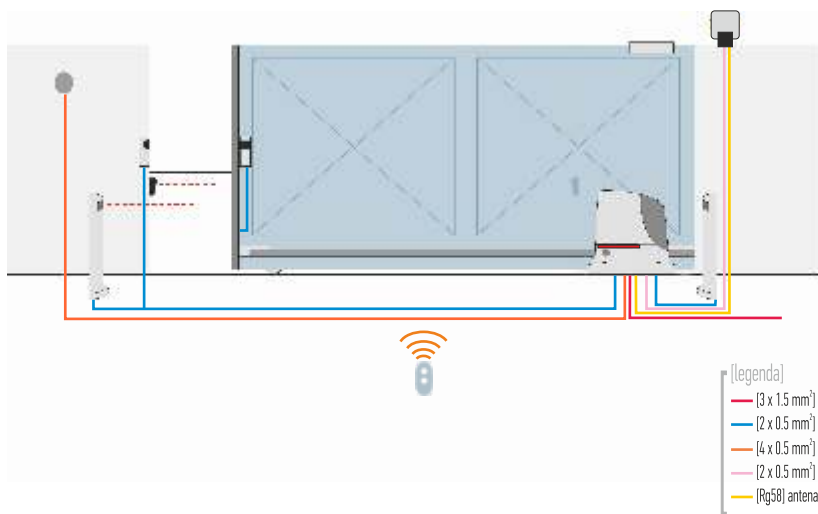

WYMIARY

RUN400HS

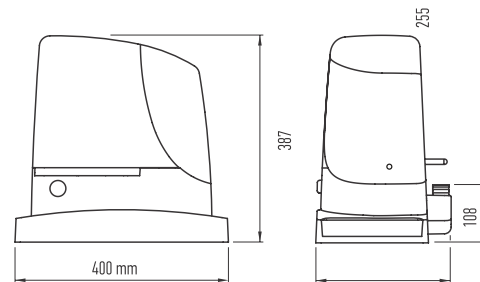

PRZYKŁADOWY ZESTAW RUN400HS / RUN1200HS

RUN400HS / RUN1200HS ERA FLOR

siłownik HI-SPEED do bram przesuwnych o ciężarze do 400 / 1200 kg



FLO2RE

1 pilot dwukanałowy
433.92 MHz



SMXI

radioodbiornik wewnętrzny,
4-kanalowy 433.92 MHz



EPMB

para fotokomórek BLUEBUS



HI-SPEED Szybki przejazd





HI-SPEED

IDEALNE DO BRAM POSESYJNYCH
I PRZEMYSŁOWYCH

Nice

WINGO 3524HS

NOWOŚĆ 24V BLUEBUS

Nowy, szybszy niż kiedykolwiek siłownik HI-SPEED do bram skrzydłowych o długości skrzydła do 3.0 m i ciężarze do 200 kg. Idealny do bram posesyjnych.

Elektromechaniczny siłownik 24V, montowany do słupka, z enkoderem magnetycznym.

Szybszy niż kiedykolwiek: otwarcie do 90° trwa nawet 10* sekund!

Niezawodny: enkoder magnetyczny zapewnia niezmiennosc zaprogramowanych parametrów i precyzyjne rozpoznanie przeszkód.

Cichy dzięki opatentowanemu rozmieszczeniu wewnętrznych elementów, mniej ruchomych części.

Łatwy w instalacji: po zamocowaniu siłownika wszystkie połączenia elektryczne są dostępne od góry siłownika.

* Przy standardowej instalacji, z wykluczeniem faz przyspieszania i zwalniania.

Ogranicznik otwierania zamontowany fabrycznie.

Centrala sterująca MC824H:

- do dwóch siłowników 24V z enkoderem
- technologia BLUEBUS
- inteligentna: siłowniki w czasie programowania automatycznie zapamiętują położenia krańcowe bramy (autoprogramowanie), diody LED sygnalizują włączone funkcje
- zaawansowana: tylko trzy przyciski programowania, regulacja trybu pracy czasu otwierania, itp.
- wygodna: funkcja częściowego otwarcia bramy (funkcja furtki)
- zawsze pracuje: dzięki akumulatorowi PS324 (opcja), siłowniki otworzą i zamkną bramę, nawet w przypadku braku zasilania
- złącze radiowe typu OXI, SMXI, SMXIS
- jest kompatybilna z systemem OPERA (str. 14-15) i SOLEMYO (str. 96)
- **możliwość ustawienia parametrów za pomocą 0-View.**

funkcje central strona 66/67



WYJĄTKOWA, OPATENTOWANA KONSTRUKCJA WEWNĘTRZNA

Kod		cena netto	cena brutto
WG3524HS	samohamowny siłownik, silnik 24V, wersja HI-SPEED , do skrzydła do 3.0 m i ciężarze do 200 kg, z enkoderem magnetycznym, wyłącznik krańcowy przy otwieraniu i zamykaniu	990,00	1 217,70
WINGO3524HS ERA FLOR	zestaw do bram skrzydłowych, wersja HI-SPEED : dwa siłowniki WG3524HS do bram o długości skrzydła do 3.0 m i ciężarze do 200 kg, centrala sterująca MC824H, radioodbiornik SMXI, 1 pilot FLO2RE, fotokomórki EPMB	2 990,00	3 677,70

Parametry		WG3524HS
Zasilanie silnika	(V)	24
Moc pobierana max.	(W)	120
Natężenie prądu nominalne	(A)	3
Stopień zabezpieczenia	(IP)	44
Siła uciągu max.	(N)	1500
Prędkość liniowa	(m/s)	0.04
Temperatura pracy	(°C min./max.)	-20 do +50
Intensywność pracy	(cykle/h)	30
Ciężar	(kg)	6
Wymiary	(mm)	920x98x95

Nice

AKCESORIA



EPMB
fotokomórki (para) BLUEBUS,
zasięg 15-30 m

190,00
233,70 brutto



ELDC
lampa sygnalizacyjna 12V, BLUEBUS
z wbudowaną anteną 433.92 MHz

130,00
159,90 brutto



PS324
akumulator 24V 2.2 Ah z wbudowaną
kartą ładowania do centrali MC824H

360,00
442,80 brutto

PARAMETRY SKRZYDŁA BRAMY

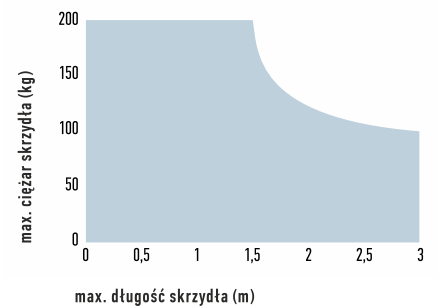

POZOSTAŁE AKCESORIA STR. 88-98

SCHEMAT INSTALACJI

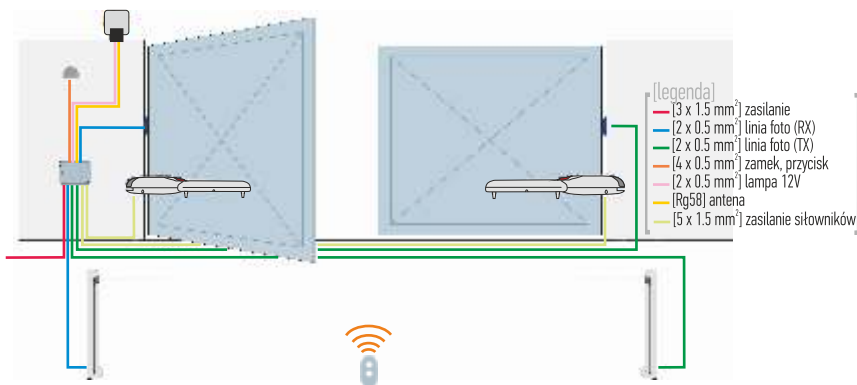

WYMIARY

WINGO3524 HS

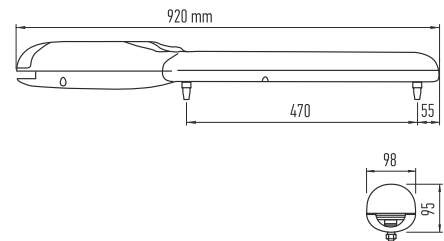

PRZYKŁADOWY ZESTAW DO UŻYTKU PRZYDOMOWEGO

WINGO3524HS ERA FLOR
2 siłowniki **HI-SPEED** do bram o długości skrzydła do 3.0 m



FL02RE
1 pilot dwukanałowy
433.92 MHz



MC824H
1 centrala sterująca



SMXI
radioodbiornik wewnętrzny,
4-kanalowy 433.92 MHz



EPMB
para fotokomórek BLUEBUS



TOONA 5HS TOONA 6HS

NOWOŚĆ SOLEMYO OPERA BLUEBUS 24V

Nowy, szybszy niż kiedykolwiek siłownik HI-SPEED do bram skrzydłowych o długości skrzydła do 5.0 m i ciężarze do 400 kg lub do 6.0 m i ciężarze do 1450 kg. Idealny do bram posesyjnych i przemysłowych.

Elektromechaniczny siłownik 24V, montowany do słupka, z enkoderem magnetycznym.

Szybszy niż kiedykolwiek: otwarcie do 90° trwa nawet 16* sekund (T05024HS), 30* sekund (T06024HS)!

Niezawodny: enkoder magnetyczny zapewnia niezmienność zaprogramowanych parametrów i precyzyjne rozpoznanie przeszkód.

Cichy dzięki opatentowanemu rozmieszczeniu wewnętrznych elementów i nakrętce śruby pociągowej wykonanej z brązu.

* Przy standardowej instalacji, z wykluczeniem faz przyspieszania i zwalniania.

Mocny: dzięki dwupołówkowej, solidnej aluminiowej obudowie z poliesterowym pokryciem odporniejszym na warunki pogodowe. Elementy wewnętrzne ze stali, stopów lekkich i technopolimerów.

Łatwy w instalacji: po zamocowaniu siłownika wszystkie połączenia elektryczne są dostępne od góry siłownika.

Łatwe podłączenie: fabrycznie wbudowany kondensator.

Centrala sterująca MC824H:

- do dwóch siłowników 24V z enkoderem
- technologia **BLUEBUS**
- inteligentna: siłowniki w czasie programowania automatycznie zapamiętują położenia krańcowe bramy (autoprogramowanie), diody LED sygnalizują włączone funkcje
- zaawansowana: tylko trzy przyciski programowania, regulacja trybu pracy czasu otwierania, itp.
- wygodna: funkcja częściowego otwarcia bramy (funkcja furtki)
- zawsze pracuje: dzięki akumulatorowi PS324 (opcja), siłowniki otworzą i zamkną bramę, nawet w przypadku braku zasilania
- złącze radiowe typu OXI, SMXI, SMXIS
- jest kompatybilna z systemem OPERA (str. 14-15) i SOLEMYO (str. 96)
- **możliwość ustawienia parametrów funkcji za pomocą 0-View.**

funkcje central strona 66/67

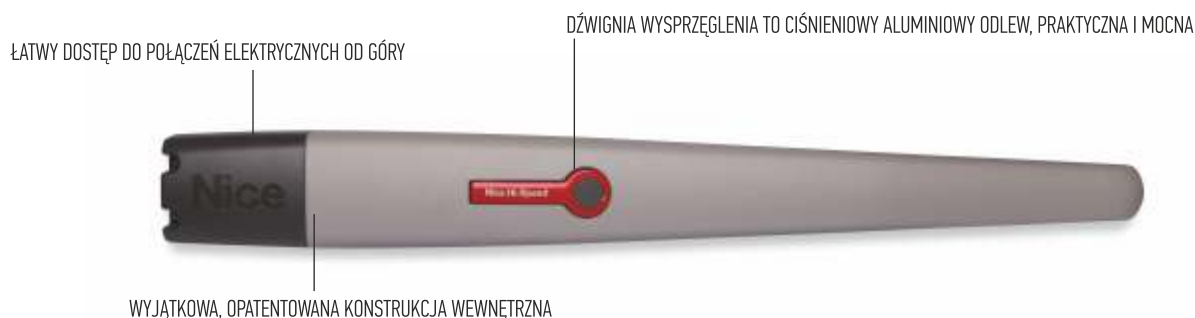

Kod		cena netto	cena brutto
T05024HS	samohamowny siłownik, silnik 24V, wersja HI-SPEED , do skrzydła do 5.0 m i ciężarze do 400 kg, z enkoderem magnetycznym, wyłącznik krańcowy przy otwieraniu i zamykaniu	1 600,00	1 968,00
T06024HS	samohamowny siłownik, silnik 24V, wersja HI-SPEED , do skrzydła do 6.0 m i ciężarze do 1450 kg, z enkoderem magnetycznym, wyłącznik krańcowy przy otwieraniu i zamykaniu	2 050,00	2 521,50
TOONA5024HS ERA FLOR	zestaw do bram skrzydłowych, wersja HI-SPEED : dwa siłowniki T05024HS do bram o długości skrzydła do 5.0 m i ciężarze do 400 kg, centrala sterująca MC824H, radioodbiornik SMXI, 1 pilot FLO2RE, fotokomórki EPMB	4 450,00	5 473,50
TOONA6024HS ERA FLOR	zestaw do bram skrzydłowych, wersja HI-SPEED : dwa siłowniki T06024HS do bram o długości skrzydła do 6.0 m i ciężarze do 1450 kg, centrala sterująca MC824H, radioodbiornik SMXI, 1 pilot FLO2RE, fotokomórki EPMB	5 420,00	6 666,60

Parametry		T05024HS	T06024HS
Zasilanie silnika (V)		24	24
Moc pobierana max. (W)		192	120
Natężenie prądu nominalne (A)		2.5	2.5
Stopień zabezpieczenia (IP)		44	44
Siła uciągu max. (N)		1800	2700
Prędkość liniowa bez obciążenia (m/s)		0.025	0.013
Temperatura pracy (°C min./max.)		-20 do +50	-20 do +50
Intensywność pracy (cykle/h)		95	41
Ciężar (kg)		7.5	15
Wymiary (mm)		965x115x105	1200x128x150

Nice

AKCESORIA



EPMB
fotokomórki (para) BLUEBUS,
zasięg 15-30 m

190,00
233,70 brutto



ELDC
lampa sygnalizacyjna 12V, BLUEBUS
z wbudowaną anteną 433.92 MHz

130,00
159,90 brutto



PS324
akumulator 24V 2.2 Ah z wbudowaną
kartą ładowania do centrali MC824H

360,00
442,80 brutto

PARAMETRY SKRZYDŁA BRAMY

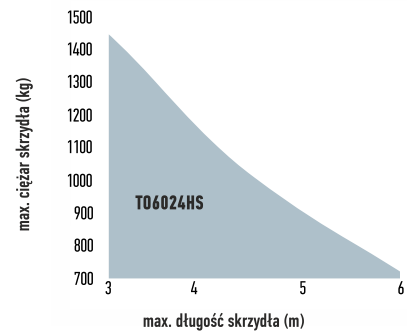
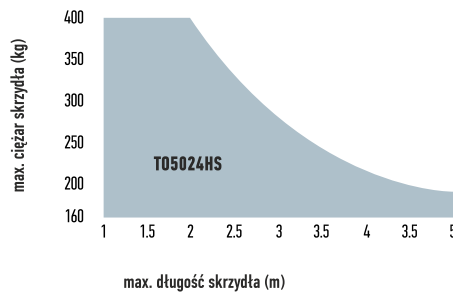

POZOSTAŁE AKCESORIA STR. 88-98

SCHEMAT INSTALACJI

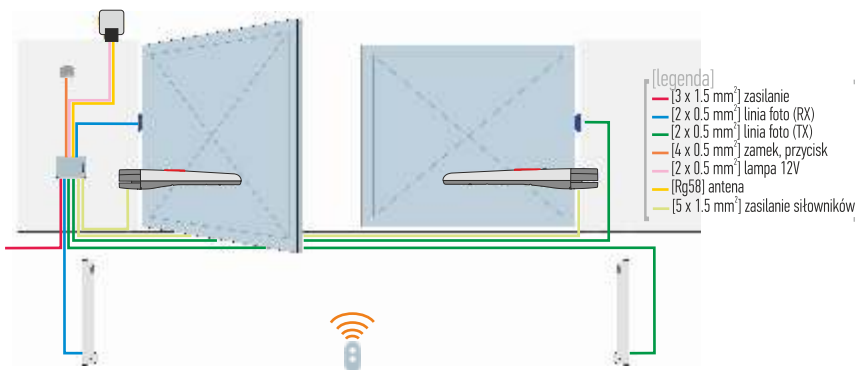

WYMIARY

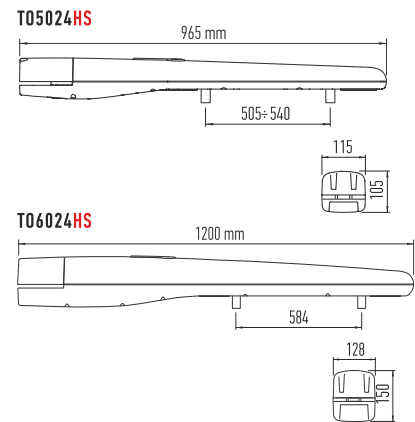

PRZYKŁADOWY ZESTAW T00NA5024HS / T00NA6024HS

T00NA5024HS / T00NA6024HS ERA FLOR
2 siłowniki **HI-SPEED** do bram o długości skrzydła do 5.0 / 6.0 m



FLO2RE
1 pilot dwukanałowy
433.92 MHz



MC824H
1 centrala sterująca



SMXI
radioodbiornik wewnętrzny,
4-kanałowy 433.92 MHz



EPMB
para fotokomórek BLUEBUS



HI-SPEED T00NA HS

HYKE HS

NOWOŚĆ SOLEMYO OPERA BLUEBUS 24V 230V

Nowy, szybszy niż kiedykolwiek siłownik HI-SPEED do bram skrzydłowych o długości skrzydła do 3.0 m i ciężarze do 270 kg. Idealny do bram posesyjnych nawet dla szerokich słupków (nawet do 40 cm).

Elektromechaniczny siłownik z ramionami przegubowymi, montowany na słupku, z enkoderem magnetycznym.

Idealny do pracy intensywnej i szybkiego działania: otwarcie do 90° trwa nawet 10* sekund!

Niezwykłe mocny i trwały: moment obrotowy 500 Nm i technologia enkodera, to milimetrowa precyzja i niezawodność.

Bezpieczny ruch dzięki podwójnej technologii wykrywania przeszkód.

Mocny: dzięki aluminiowej obudowie z poliestrowym pokryciem odporniejszym na warunki pogodowe.

Dwie wersje samohamowne 24Vps, z wbudowanymi ogranicznikami otwarcia i zamknięcia: z wbudowaną centralą (HK7024HS) oraz bez centrali (HK7224HS).

* Przy standardowej instalacji, z wykluczeniem faz przyspieszania i zwalniania.

Wygodny i szybki montaż: przegubowe ramiona mają regulowaną długość dla montażu w ograniczonej przestrzeni.

Prosta i precyzyjna regulacja krańcówek: ograniczniki mechaniczne i śruby do dokładnej regulacji.

Zawsze pracuje: dzięki akumulatorowi awaryjnemu PS124 (opcja), siłownik otworzy i zamknie bramę, nawet w przypadku braku zasilania.

Modułarna centrala sterująca HKA1:

- zabudowana w jednym z siłowników
- technologia BLUEBUS
- autoprogramowanie - siłowniki w czasie programowania automatycznie zapamiętują położenia krańcowe bramy
- zaawansowana: tylko trzy przyciski programowania, regulacja trybu pracy, czasu otwierania itp.
- funkcja częściowego otwarcia bramy (funkcja furtki)
- zawsze pracuje: dzięki akumulatorowi PS124 (opcja), siłowniki otworzą i zamkną bramę, nawet w przypadku braku zasilania
- rozpoznanie przeszkody
- **możliwość ustawienia parametrów funkcji za pomocą 0-View**
- centrala kompatybilna z systemem OPERA (str. 14-15) i SOLEMYO (str. 96)
- złącze radiowe typu OXI, SMXI, SMXIS
- fotokomórki typu BLUEBUS

funkcje central strona 66/67



Kod		cena netto	cena brutto
HK7024HS	samohamowny siłownik z ramieniem łamanym, silnik 24V, wersja HI-SPEED , z wbudowaną centralą BLUEBUS, do skrzydła do 3.0 m i ciężarze do 270 kg, z enkoderem magnetycznym, wyłącznik krańcowy przy zamykaniu	2 500,00	3 075,00
HK7224HS	samohamowny siłownik z ramieniem łamanym, silnik 24V, wersja HI-SPEED , do skrzydła do 3.0 m i ciężarze do 270 kg, z enkoderem magnetycznym, wyłącznik krańcowy przy zamykaniu	1 650,00	2 029,50
HYKE24HS ERA FLOR	zestaw do bram dwuskrzydłowych wersja HI-SPEED : siłownik samohamowny HK7024HS z ramieniem łamanym, silnik 24V, z wbudowaną centralą sterującą BLUEBUS, siłownik samohamowny HK7224HS, radiodbiornik SMXI, 1 pilot dwukanałowy FLO2RE, fotokomórki EPMB	4 570,00	5 621,10

Parametry		HK7024HS	HK7224HS
Zasilanie silnika (V)		24	24
Moc pobierana max. (W)		300	140
Natężenie prądu nominalne (A)		1.5	6
Stopień zabezpieczenia (IP)		54	54
Prędkość obrotowa (obr./min)		2	2
Temperatura pracy (°C min./max.)		-20 do +50	-20 do +50
Intensywność pracy (cykle/h)		40	40
Ciężar (kg)		10.5	9.5
Wymiary (mm)		290x210x320	290x210x320

AKCESORIA



PLA10
zamek elektromagnetyczny pionowy

350,00
430,50 brutto



PLA11
zamek elektromagnetyczny poziomy

350,00
430,50 brutto



PS124
akumulator 24V 1.2 Ah
z wbudowaną kartą ładowania

290,00
356,70 brutto



KIO
kluczykowe wysprzężenie
z zewnątrz za pomocą linki

190,00
233,70 brutto



KA1
linka 6 m do KIO

60,00
73,80 brutto



EPMB
fotokomórki (para) BLUEBUS,
zasięg 15-30 m

190,00
233,70 brutto



ELDC
lampa sygnalizacyjna 12V, BLUEBUS
z wbudowaną anteną 433.92 MHz

130,00
159,90 brutto

POZOSTAŁE AKCESORIA STR. 88-98

PARAMETRY SKRZYDŁA BRAMY

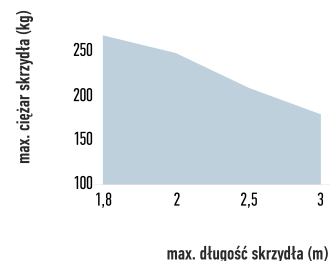

SCHEMAT INSTALACJI

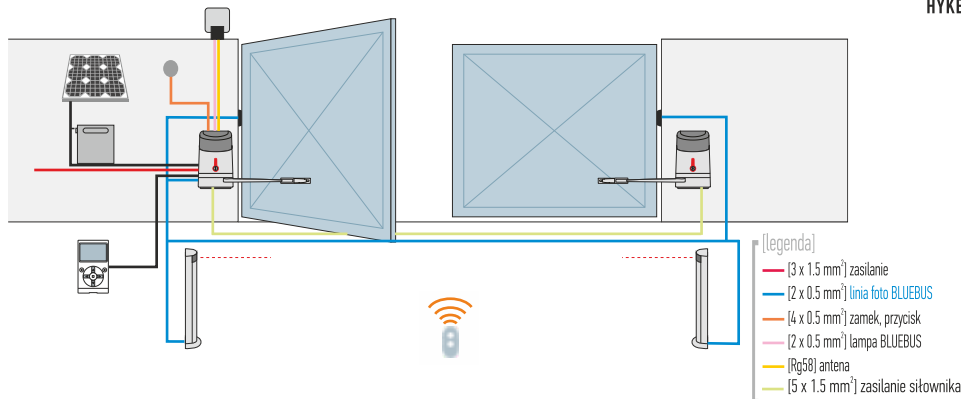

WYMIARY

HYKEHS

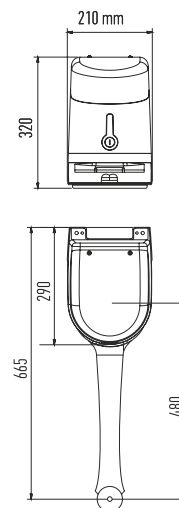

PRZYKŁADOWY ZESTAW DO UŻYTKU PRZYDOMOWEGO

HYKE24HS ERA FLOR
2 silowniki **HI-SPEED** do bram o długości skrzydła do 3.0 m



FLO2RE
1 pilot dwukanałowy
433.92 MHz



SMXI
radioodbiornik wewnętrzny,
4-kanałowy 433.92 MHz



EPMB
para fotokomórek BLUEBUS



HI-SPEED PEŁNA DYSKRECJA I BEZPIECZEŃSTWO



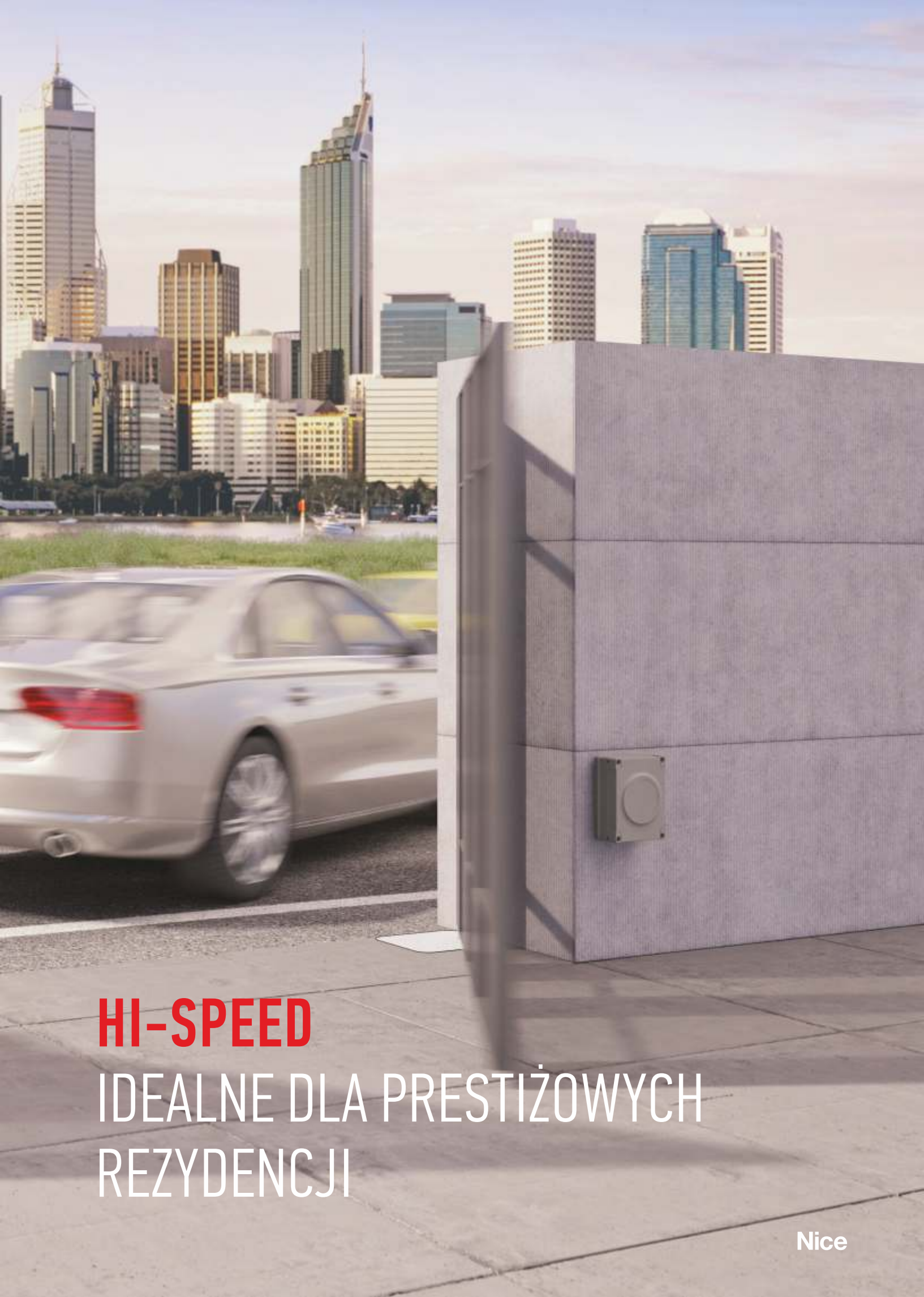

HI-SPEED

IDEALNE DLA PRESTIŻOWYCH
REZYDENCJI

Nice

M-FAB HS

SOLEMYO OPERA BLUEBUS 24V

Nowy, szybszy niż kiedykolwiek siłownik HI-SPEED do podziemnego montażu, do bram skrzydłowych o długości skrzydła do 3.0 m i ciężarze do 300 kg. Idealny do bram posesyjnych.

Siłownik elektromechaniczny 24Vps, z enkoderem magnetycznym.

Idealny do pracy intensywnej i szybkiego działania: otwarcie do 90° trwa nawet 8* sekund!

Niezwykłe mocny: skrzynie fundamentowe tłoczone ze stalowej blachy.

FAB BOX posiada mechaniczny ogranicznik otwierania:

- ze stali nierdzewnej (MECX), idealny w ekstremalnych warunkach otoczenia,
- malowany w procesie kateforezy (MECF), wysoka odporność na korozję.

Trwały: solidne elementy wewnętrzne ze stali. Stopień ochrony IP67.

Cisnieniowo odlewana obudowa.

Uniwersalny: pełna dowolność wyboru, wysprzęglanie z obu stron bramy.

Odblokowanie kluczykiem lub dźwignią.

Prosty w użytku: mechaniczny ogranicznik zamykania. Standardowe

otwieranie do 110°, opcjonalne – do 180°.

* Przy standardowej instalacji, z wykluczeniem faz przyspieszania i zwalniania.

JESZCZE BARDZIEJ TRWAŁY I ODPORNY



TŁOCZONA SKRZYŃKA FUNDAMENTOWA

WODOODPORNY, ZE STOPNIEM OCHRONY IP67

Centrala sterująca MC824H:

- do dwóch siłowników 24V z enkoderem
- technologia **BLUEBUS**
- inteligentna: siłowniki w czasie programowania automatycznie zapamiętują położenia krańcowe bramy (autoprogramowanie), diody LED sygnalizują włączone funkcje
- zaawansowana: tylko trzy przyciski programowania, regulacja trybu pracy czasu otwierania, itp.
- wygodna: funkcja częściowego otwarcia bramy (funkcja furtki)
- zawsze pracuje: dzięki akumulatorowi PS324 (opcja), siłowniki otworzą i zamkną bramę, nawet w przypadku braku zasilania
- złącze radiowe typu OXI, SMXI, SMXIS
- jest kompatybilna z systemem OPERA (str. 14-15) i SOLEMYO (str. 96)
- **możliwość ustawienia parametrów funkcji za pomocą 0-View.**

funkcje central strona 66/67

Kod		cena netto	cena brutto
ME3024HS	samohamowny siłownik, silnik 24V, wersja HI-SPEED , do skrzydła do 3.0 m i ciężarze do 300 kg, z enkoderem magnetycznym, wyłącznik krańcowy przy zamykaniu	1 600,00	1 968,00
ME3024HS ERA FLOR	zestaw do bram skrzydłowych, wersja HI-SPEED : dwa siłowniki ME3024HS do bram o długości skrzydła do 3.0 m i ciężarze do 300 kg, 2 skrzynki MECF, 2 zamki MEA3, centrala sterująca MC824H, radioodbiornik SMXI, 1 pilot FLO2RE, fotokomórki EPMB	5 970,00	7 343,10
MECF	obudowa podziemna do M-FAB, wytłaczana, zabezpieczenie - kateforeza, niezbędny zamek MEA2/MEA3, ogranicznik krańcowy przy otwieraniu	500,00	615,00
MECX	obudowa podziemna do M-FAB, wytłaczana, nierdzewna, niezbędny zamek MEA2/MEA3, ogranicznik krańcowy przy otwieraniu	800,00	984,00
MEA2	mechanizm odblokowania awaryjnego przy pomocy klucza	225,00	276,75
MEA3	mechanizm odblokowania awaryjnego przy pomocy dźwigni, odporny na zanieczyszczenia	225,00	276,75

Parametry		ME3024HS
Zasilanie silnika	(V)	24
Moc pobierana max.	(W)	170
Natężenie prądu nominalne	(A)	6
Stopień zabezpieczenia	(IP)	67
Prędkość obrotowa	(obr./min)	2.6
Temperatura pracy	(°C min./max.)	-20 do +50
Intensywność pracy	(cykle/h)	60
Ciężar	(kg)	11
Wymiary	(mm)	390x322x194

Nice

AKCESORIA



PLA10
zamek elektromagnetyczny pionowy

350,00
430,50 brutto



PLA11
zamek elektromagnetyczny poziomy

350,00
430,50 brutto



PS324
akumulator 24V 2.2 Ah z wbudowaną kartą ładowania do centrali MC824H

360,00
442,80 brutto



MEA1
akcesoria zwiększające kąt otwarcia do 180°

420,00
516,60 brutto



ELDC
lampa sygnalizacyjna 12V, BLUEBUS z wbudowaną anteną 433.92 MHz

130,00
159,90 brutto



MEA2
mechanizm odblokowania awaryjnego przy pomocy klucza

225,00
276,75 brutto



MEA3
mechanizm odblokowania awaryjnego przy pomocy dźwigni odporny na zanieczyszczenia

225,00
276,75 brutto



EPMB
fotokomórki (para) BLUEBUS, zasięg 15-30 m

190,00
233,70 brutto



MEA5
dźwignia odblokowująca do MEA3 (dodatkowa)

64,00
78,72 brutto

POZOSTAŁE AKCESORIA STR. 88-98

SCHEMAT INSTALACJI

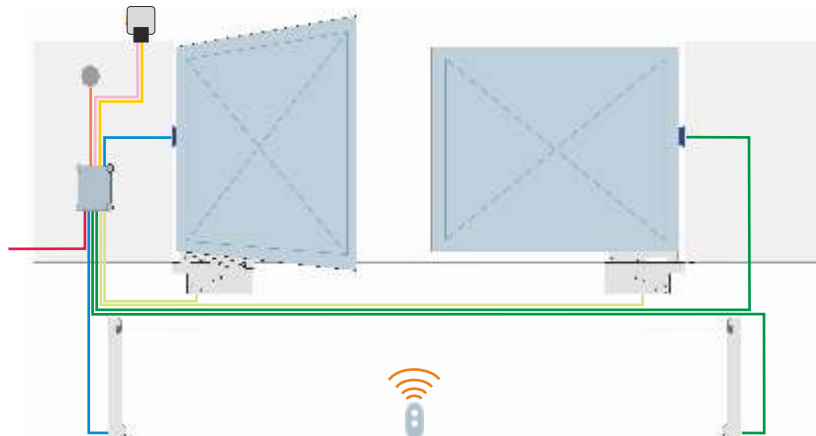

(legenda)
 - [3 x 1.5 mm²] zasilanie
 - [2 x 0.5 mm²] linia foto (RX)
 - [2 x 0.5 mm²] linia foto (TX)
 - [4 x 0.5 mm²] zamek, przycisk
 - [2 x 0.5 mm²] lampa 12V
 - [Rg58] antena
 - [5 x 1.5 mm²] zasilanie siłowników

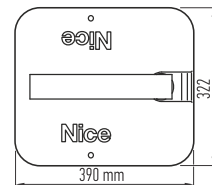

WYMIARY

PRZYKŁADOWY ZESTAW DO UŻYTKU PRZYDOMOWEGO

ME3024HS ERA FLOR
2 siłowniki HI-SPEED do bram o długości skrzydła do 3.0 m, obudowy MECF z zamkiem MEA3



FLO2RE
1 pilot dwukanałowy 433.92 MHz



MC824H
1 centrala sterująca



SMXI
radioodbiornik wewnętrzny, 4-kanalowy 433.92 MHz



EPMB
para fotokomórek BLUEBUS do instalacji na słupkach



Nice

HI-SPEED M-FABHS

A close-up, low-angle shot of a modern turnstile against a dark background. The turnstile is primarily dark grey or black with a prominent red horizontal stripe. The text 'Nice Hi-Speed' is printed in white on the red stripe. The lighting is dramatic, highlighting the metallic textures and the sharp edges of the device.

Nice Hi-Speed

HI-SPEED

CICHE, SZYBKIE, MOCNE,
DYSKRETNE I BEZPIECZNE

Nice

SPIS TREŚCI

Sterowanie radiowe

SYSTEM OPERA	14-15
ERA INTI	16-17
ERA ONE/ERA ONE FM	18-19
O-BOX	20
O-VIEW	20
ERA FLOR	21
FLOR-S	22
NICE WAY	23-25
SMILO	26
FLO	27

Automatyka do bram przesuwanych

ROBUS400/ROBUS600/ROBUS1000	30-31
TUB3500	32-33
RUN1500/RUN1800/RUN2500	34-35
ROAD400/ROX600/ROX1000	114
THOR1500	115

Automatyka do bram skrzydłowych

TOO	38-39
WINGO/WINGO-L/WINGO5000	40-41
WINGO2024/WINGO3524	116
TOONA	42-43
WALKY	44-45
HOPP	46-47
HYKE	48-49
HYPP0	50-51
X-FAB	54-55
M-FAB	56-57
L-FAB	58-59
BIG FAB	60-61

Centrale sterujące

SCHEMATY PODŁĄCZEŃ	63-65
FUNKCJE CENTRAL	66-67
MINDY A60	68
MINDY MC824H/MC424L/A824	68
MINDY A01/A02	69
MINDY TT1/TT2	69

Automatyka do bram garażowych

SPIN11	72-73
SPIN21/22/23/40	74-75
SPIDO	76-77
SOON	78-79
SUMO	80-81
SD ELEKTRONICZNE	82
SD MECHANICZNE	83
D-PRO ACTION/D-PRO AUTOMATIC	84-85
MODUŁ NADZOROWANIA	85
SHEL60/SHEL75	117

Akcesoria

FOTOKOMÓRKI ERA	88
FOTOKOMÓRKI F210/F210B/BF	89
PRZEŁĄCZNIKI KLUCZYKOWE/KLAWIATURY/KOLUMNY ERA	90
KONTROLA DOSTĘPU ERA	91
LAMPY EL/WL/LUCY	93
SOLEMYO AIR NET SYSTEM	94-95
SOLEMYO	96
SEMAFORY, PĘTLE INDUKCYJNE	97
LISTWA BEZPIECZEŃSTWA	98
SYSTEM GRZEWCZY	98

Szlabany

S-BAR	102-103
M-BAR	104-105
L-BAR	106-107
WIDE S	108-109
WIDE M / WIDE L	110-111

Oferta specjalna

ROAD400/ROX600/ROX1000	114
THOR1500	115
WINGO2024/WINGO3524	116
SHEL60/SHEL75	117

Przykładowe zestawy

120-124

Produkty komplementarne

NICE WI-FI	126
WIDEDOMOFONY	127-136
KONTROLA RUCHU PIESZYCH	137
SYSTEMY KONTROLI DOSTĘPU	138
SYSTEMY PARKINGOWE	139-140



Kontakt

„Najdoskonalej działające mechanizmy zawdzięczają swoją niezawodność precyzyjnie dobranym elementom o doskonałej jakości oraz sile, która całość wprawia w ruch.

Produkty Nice są właśnie takie, a Nice jest najrozsądniejszym wyborem.

Inwestujemy naszą energię i zaangażowanie w badania, rozwój i innowacje, a następnie łączymy naszą myśl technologiczną z nowoczesnym, przyjemnym dla oka design'em. Obrany przez nas kierunek sprawdza się nieprzerwanie od lat. Nasze niezawodne i najbezpieczniejsze rozwiązania są wykorzystywane przez producentów na całym świecie. Wieloletnia gwarancja i szybki serwis pozwoliły nam na pozyskanie szerokiego portfela Partnerów w całym kraju. Największe zaufanie klientów oraz szeroka sieć sprzedaży czynią naszą markę wyjątkową i pobudzają nas do pracy nad powstaniem kolejnych, precyzyjnie przemyślanych, efektywnych i doskonałych jakościowo produktów:

najsilniejszych, najbezpieczniejszych, najnowocześniejszych po prostu Nice.”



MODUŁ NICE WI-FI NOWA JAKOŚĆ STEROWANIA AUTOMATYKĄ NICE

Spełniając oczekiwania rosnącej grupy Klientów, używających urządzeń mobilnych wraz z odpowiednimi aplikacjami do niezliczonej ilości zastosowań, Nice Polska wprowadza do swojej oferty sterownik elektroniczny **Nice Wi-Fi**. Wraz z odpowiednią aplikacją (do pobrania w App Store oraz Google Play) umożliwia on nie tylko zdalne sterowanie automatyką domową (bramy wjazdowe, garażowe, rolety, markizy, żaluzje), lecz również wiele innych zastosowań, ograniczonych jedynie wyobraźnią użytkownika.



NOWOŚĆ

Wideodomofony Nice KOMFORT I BEZPIECZEŃSTWO W TWOIM DOMU

Szeroka oferta nowoczesnych, wytrzymałych i łatwych w montażu wideodomofonów Nice zapewni komfort i wygodę użytkowania nawet najbardziej wymagającym Klientom.

Nice Intercom – systemy komunikacji domowej i przydomowej z kontrolą dostępu do posesji.

Wysoka funkcjonalność oraz nowoczesny design to cechy, które sprawiają, że wideodomofony z oferty Nice są idealnie dopasowanym rozwiązaniem dla potrzeb polskiego rynku. Wysoki poziom bezpieczeństwa, niskie zużycie energii, prosty w obsłudze interfejs i konkurencyjna cena to tylko niektóre spośród ich licznych zalet.

Zobacz co się dzieje przed Twoim domem – Nice jest zawsze po Twojej stronie.



KONTROLA RUCHU PIESZYCH



Nice Pedestrian Security Systems – bramki, barierki, wygradzenia

Bramki obrotowe, rozsuwane, uchylne czy tripodowe to nowość w ofercie Nice. Wychodząc naprzeciw najnowszym standardom wyposażenia budynków takich jak szpitale, banki czy przestrzenie użyteczności publicznej oraz obiekty sportowe oferujemy wysokiej jakości, solidne produkty o nowoczesnym designie.

Akcesoria

Szeroka gama wysokiej jakości akcesoriów takich jak wygradzenia, barierki, taśmy i słupki sprawiają, że oferta Nice Pedestrian Security Systems jest idealnie dopasowana do obecnych potrzeb rynku, a jej kompleksowy charakter zaspokoi potrzeby każdego użytkownika.

Nice – gwarancja niezawodnego działania w konkurencyjnej cenie



SYSTEMY KONTROLI DOSTĘPU

Nice Access Control – ochrona budynków, osób i mienia

Niezależnie od rodzaju chronionego obiektu, jedną z podstawowych zasad bezpieczeństwa jest kontrola dostępu osób poruszających się w ramach wyznaczonych obszarów i stref.

System dopasowany do Twoich potrzeb

W zależności od potrzeb użytkownika, możemy zaproponować proste narzędzie kontroli ruchu jak również w pełni profesjonalny system zarządzania całym budynkiem zintegrowany z systemami taryfikacji czasu pracy i zarządzania danymi personalnymi.

Bezpieczeństwo, funkcjonalność, profesjonalizm po prostu Nice.

SYSTEMY PARKINGOWE

Naturalną konsekwencją wprowadzenia do oferty rodziny elektromechanicznych szlabanów BAR, było jej rozszerzenie o kompleksowe systemy parkingowe.

Systemy parkingowe NicePark

NicePark to najbardziej elastyczny na rynku system parkingowy, który można dopasować do potrzeb każdego klienta lub inwestora.

System parkingowy to nie tylko wygoda i gwarancja kontroli wjazdu i wyjazdu na parking, ale przede wszystkim narzędzie, które pozwala generować przychody. Według branżowych szacunków, przy sporym natężeniu ruchu parking może generować przychody na poziomie nawet kilkunastu tysięcy złotych miesięcznie.

NicePark Pro do zadań specjalnych

Każdy parking jest unikatowy. Aby sprostać oczekiwaniom dużych inwestorów, Nice rozszerzył ofertę terminali wjazdowych i wyjazdowych o serię NicePark Pro.

NiceParkPro – regularne przychody z Twojego parkingu.





WYSTARCZY PRZYCISNĄĆ JEDEN RAZ

Zgrabny, cienki i kolorowy – idealnie mieści się w kieszeni lub torebce.

Trwała obudowa odporna na zadrapania, kontrola nad całym system automatyki dzięki wielokanałowym rozwiązaniom. To właśnie piloty Nice wykorzystujące drogę radiową z kodem dynamicznie zmiennym FLOR, bezpiecznym i gwarantującym wyjątkowy zasięg działania. **To najlepszy wybór dostępny na rynku!**

DROGA RADIOWA DO ROLET, ŻALUZJI I MARKIZ

Sterowanie radiowe umożliwiające zarządzanie 6. grupami automatyki również z niezależną aktywacją czujników klimatycznych. Nowe piloty mogą być programowane automatycznie, zdalnie. Wystarczy tylko położyć nowy pilot obok starego i nacisnąć jeden przycisk.

BEZPIECZEŃSTWO

Praktyczna klawiatura kodowa, aby wchodzić i wychodzić z domu mając poczucie pełnego bezpieczeństwa.

Sterowanie automatyką za pomocą kart zbliżeniowych, pilotów z kartą zbliżeniową oraz klawiatur kodowych.

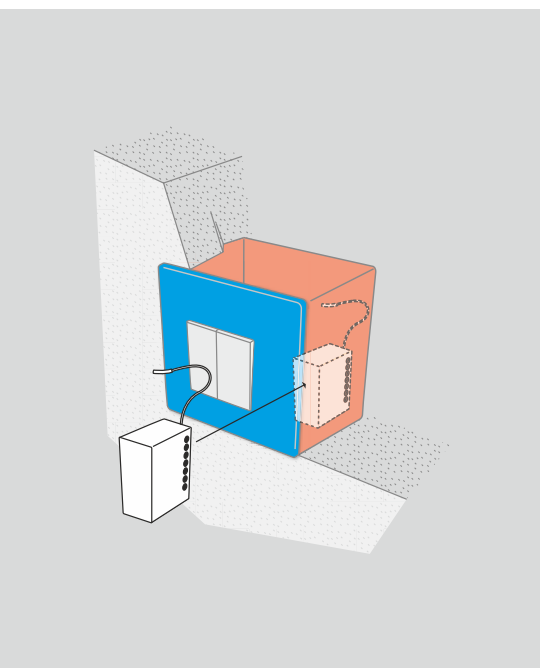

SYSTEM PODTYNKOWY

Nice Tag – zminiaturyzowany nadajnik i centrala sterująca są zupełnie niewidoczne. To idealne rozwiązanie przy modernizacjach oraz ulepszaniu domowych systemów automatyki – pozwala na kontrolę systemu automatyki bez zastępowania starego istniejącego systemu lub wykonywania prac murarskich. Komfort i kontrola bez ograniczeń.

BEZPIECZNIEJ

Duży wachlarz możliwości doboru zestawu fotokomórek współpracujących z systemem BLUEBUS oraz technologią bezprzewodową, mogą być instalowane w dowolnych warunkach, doskonale rozwiązanie przy remontach. Lampy ostrzegawcze spełniające również rolę diagnostyczną. Określają miejsce potencjalnej niesprawności automatyki. Nowoczesne wzornictwo i wykonanie z tworzyw o bardzo dużej odporności na uszkodzenia mechaniczne.

I WIELE WIĘCEJ...

Nowy interfejs, programatory oraz zintegrowane systemy. Nice ma na celu nieustanne ułatwianie życia. Oferta jest systematycznie wzbogacana o nowości, które pozwalają wprawić w ruch, oczarować Ciebie, pozostałych domowników oraz Twoich gości. Innowacyjność naszych rozwiązań jest odkrywana każdego dnia. Bądź gotowy na nowości Nice! Sprawdź na www.nice.pl



BYĆ JAK NICE

Nice poprawia jakość życia przez ułatwianie codziennych czynności. Swoboda wchodzenia i wychodzenia z domu z poczuciem maksymalnego bezpieczeństwa. To jest właśnie misja firmy Nice – praktyczne produkty z emocjonalnym designem wykonane po to, aby dać użytkownikowi oczekiwany komfort.

Z Nice piloty stają się przedmiotem, którym warto pochwalić się przed innymi: funkcjonalne, zminiaturyzowane i eleganckie. Nowoczesny design – wyróżnij się – wybierz Nice. Już od pierwszych dostępnych na rynku produktów, Nice sformułował ideę systemów automatyki łatwych w użytkowaniu zarządzanych jednym pilotem.

„Każda praca wymaga wiele uwagi, bardzo dużo uwagi... W innych słowach to wszystko kwestia miłości.”



2000
"International Design Gallery"
Expo 2000 Hannover

ADI

2001
Best of Category
"Design for the Environment"
XIX Compasso d'Oro



2002
PermanentCollection
at The Museum
of Design



1999, 2003, 2005
"Intel Design Award"



1999, 2003, 2005
"ADI DesignIndex"



2005 "Trophée Argent"
Trophée du DesignBatimat



2006
"Innovation Prize"
R+T Stuttgart



2007
"Innovation & Design Award"
LivinLuce

grandesign

2008
"Grandesign Etico International Award"



NICE BEZPRZEWODOWY BEZPIECZEŃSTWO ORAZ PROSTA INSTALACJA W KAŻDYCH WARUNKACH

Nice Solemyo – system bezprzewodowy: łatwiejszy, szybszy, bardziej elastyczny i prosty w instalacji. Oszczędny i przyjazny środowisku dzięki zastosowaniu czystej i bezpłatnej energii słonecznej: inteligentny i ekologiczny wybór!

Napędzany przez słońce dzięki wbudowanym fotoogniwom. System Nice Solemyo wykorzystuje nową bezprzewodową linię komunikacji. Bezprzewodowo można również łączyć inne akcesoria: fotokomórki bądź lampę sygnalizacyjną.

ZALETY DLA INSTALATORA: Brak potrzeby łączenia poszczególnych elementów systemu kablami. **Szybsza instalacja!** Elastyczna możliwość lokalizacji urządzenia. Łatwa rozbudowa oraz demontaż. Ograniczenie możliwości popełnienia błędów!

ZALETY DLA UŻYTKOWNIKA: Niższe koszty instalacji.

Oszczędność w okablowaniu i możliwość instalacji w miejscach, gdzie nie jest możliwe doprowadzenie zasilania. Niski pobór mocy i brak ryzyka przerw w pracy dzięki zestawom akumulatorów.



SOLEMYO AIR NET SYSTEM

Tylko teraz z **Nice** stworzenie systemu automatyki „szytego na miarę” jest prostsze niż kiedykolwiek wcześniej, spełniając jednocześnie największe wymagania użytkownika. Lampy, fotokomórki wykorzystują energię słoneczną. Bezpieczeństwo bez okablowania, całkowicie bezprzewodowe. Łatwość obsługi i funkcjonalność jest teraz najważniejsza.



ERA – NOWE AKCESORIA

Linia ERA to szeroki wybór produktów, które mogą ułatwić życie użytkownikowi. Dodatkowo także zwiększają bezpieczeństwo oraz funkcjonalność automatyki.

Nice ERA - to nowa rzeczywistość!



CENTRUM TECHNOLOGICZNE NICE



Nice nieustannie podejmuje wysiłki w celu polepszenia oferowanych standardów, które są nie tylko efektem regulacji prawnych, ale przede wszystkim wynikają z potrzeby ciągłego rozwoju.

W tym celu laboratoria **Nice** starannie dokonują testów i kontroli produktów **Nice** każdego dnia, aby zagwarantować bezpieczeństwo, jakość, niezawodność oraz trwałość. Nice przyjął system jakości zgodny ze standardami **ISO 9001** rozpoznawalnymi na całym świecie dla zarządzania jakością. Laboratorium spełnia również surowe wymagania standardów **EN 17025**.

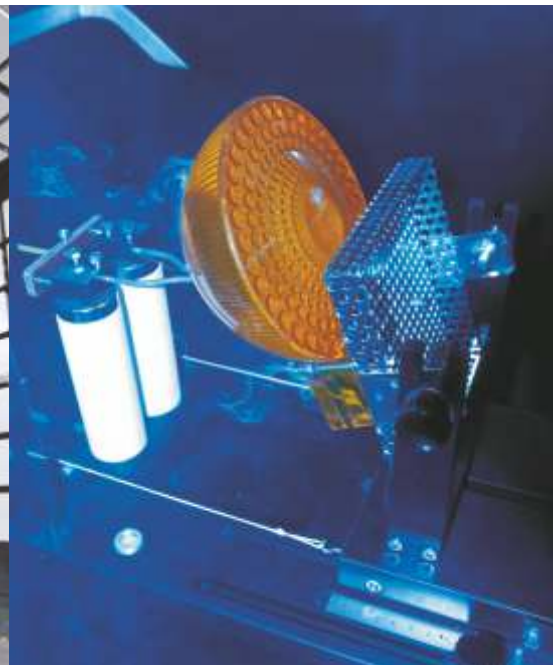
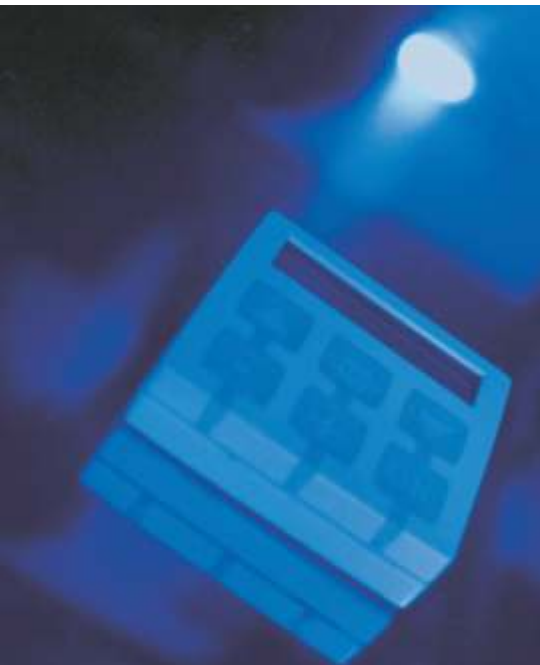

Laboratoria Nice otrzymały certyfikaty wiarygodności od wielu znanych instytucji:

- LCIE (Francja)
- Nemko (Norwegia)
- Cetecom (Niemcy)
- FCC (USA)
- IC (Kanada)
- Intertek (Szwecja)
- UL (USA)

HISTORIA



1993

Pierwszy pilot do bramy Very-Nice!

Dzięki Nice zwyczajny dotąd pilot służący do otwierania bramy staje się gadżetem, którego nie warto ukrywać przed wzrokiem innych - maksymalna funkcjonalność w eleganckiej, miniaturowej formie. Niewielki pilot Nice przywieszony jako brelok przy kluczach lub umieszczony w samochodzie, stał się sztandarowym, najlepiej rozpoznawalnym produktem Nice i najbardziej identyfikowanym symbolem naszej marki.

1995

Poręczne rozwiązania bez żadnego wysiłku

W swej pierwszej generacji siłowników do bram Nice wprowadza możliwość awaryjnego odblokowania automatu jednym ruchem ręki - za pomocą kluczyka.

2003

System BLUEBUS

Jeszcze szybciej i łatwiej Nice jako pierwsza firma na rynku zaadoptowała w branży automatyki do bram innowacyjne rozwiązanie - system Nice BlueBus, który zmienił dotychczasowe pojęcie instalacji, czyniąc ją wyjątkowo łatwą i szybką. Od tej pory dwa przewody (tylko dwa!) wystarczą, by podłączyć wszystkie niezbędne akcesoria. Brak konieczności przestrzegania biegunowości przewodów oraz czytelnie opisane złącza czynią proces montażu niezwykle prostym.

2005

Modułowe rozwiązania

Dowolność wyboru Nice wychodzi poza koncepcję standardowych rozwiązań wdrażając ideę modułowości: szeroką gamę produktów dostępnych od ręki z możliwością personalizacji. Unikalne elementy pozwalające na łączenie ich w dowolne kombinacje, umożliwiają dostosowanie produktu do indywidualnych potrzeb użytkownika - tak wygląda nowa innowacyjna koncepcja pilotów. NiceWay - dostosuj pilota do swoich potrzeb!

2007

System Opera

Przyszłość automatyki domowej! W odpowiedzi na potrzeby instalatorów, Nice wprowadza innowacyjny system Opera, który ułatwił pracę instalatora, umożliwiając programowanie automatyki za pomocą programatora i komputera.



2015

HI-SPEED Szybsze niż kiedykolwiek!

Nowe siłowniki HI-SPEED. Testy pokazują, że są one nawet 40-60% szybsze niż standardowe napędy dostępne na rynku.



2016

Nowa rodzina szlabanów WIDE

dla kontroli dostępu wjazdów na parkingach, uczelniach, wspólnotach mieszkaniowych, urzędach, obiektach przemysłowych, przeznaczonych do pracy intensywniej.



2017

NICE WI-FI

Uniwersalny sterownik elektroniczny do zdalnego zarządzania automatyką domową i wielu innych zastosowań.



2017

WIDEODOMOFONY

szeroka oferta nowoczesnych, wytrzymałych i łatwych w montażu wideodomofonów Nice. Komfort i wygoda użytkowania dla najbardziej wymagających Klientów.



2017

Nice Pedestrian Security Systems, Nice Access Control.

Jedną z podstawowych zasad bezpieczeństwa jest kontrola dostępu osób poruszających się w ramach wyznaczonych obszarów i stref.



2008

Solemyo

Energia z natury!
Wykorzystanie przez Nice energii słonecznej do zasilania, umożliwia instalację siłowników do bram w dowolnych miejscach, również odległych lub trudno dostępnych dla sieci elektrycznej. Technologia Nice – ekologiczny system pozwalający na oszczędność kosztów i zasobów naturalnych.



2012

ERA-P i ERA-W

Sterowanie radiowe umożliwiające zarządzanie 6 grupami automatyki również z niezależną aktywacją czujników klimatycznych. Nowe piloty mogą być programowane automatycznie, zdalnie. Wystarczy tylko położyć nowy pilot obok starego i nacisnąć jeden przycisk.



2013

Nowa rodzina szlabanów BAR

dla kontroli dostępu wjazdu na parkingach, drogach wewnętrznych, prywatnych i osiedlowych, przeznaczony do pracy intensywnej.

Mocne i szybkie: 5 modeli w 3 wersjach, 7 różnych długości ramion modułowych od 3 do 9m.



2014

NicePark - Kontrola, wygoda i zysk

System parkingowy to nie tylko wygoda i gwarancja kontroli wjazdu i wyjazdu na parking, ale przede wszystkim narzędzie, które pozwala generować przychody. (katalog NicePark dostępny u opiekuna handlowego).



2017

Systemy parkingowe NicePark i NicePark Pro do zadań specjalnych

to najbardziej elastyczne na rynku systemy parkingowe, które można dopasować do potrzeb każdego klienta lub inwestora.



NICE POLSKA – należąca do międzynarodowej grupy Nice notowanej na mediolańskiej giełdzie papierów wartościowych, funkcjonuje na polskim rynku od 1996 roku. Na przestrzeni lat firma została liderem rynkowym w segmencie automatyki dla domu i przemysłu. Polski oddział Nice jest jednym z pierwszych międzynarodowych oddziałów grupy Nice. Wieloletnie doświadczenie, coraz większe zaufanie konsumentów i specjalistów do marki Nice oraz przyjęta strategia dostarczenia klientom kompleksowej oferty uzupełniających się produktów, stały się przestanką do wprowadzenia na rynek dodatkowych linii produktowych. Obecnie Nice Polska oferuje: automatykę do bram przesuwanych, skrzydłowych, garażowych, przemysłowych oraz rolet, segmentowe bramy garażowe, systemy parkingowe, systemy kontroli ruchu pieszych oraz wideodomofony.

Dalszy rozwój firmy

W lipcu 2016 r. do użytku został oddany nowy budynek biurowy Nice wraz z rozbudowaną częścią serwisowo-magazynową. Inwestycja warta łącznie ok. 8 milionów złotych pozwoli firmie na dalszy rozwój w najbliższej przyszłości. Wysoka, 12-metrowa hala magazynowa w pełni zabezpiecza możliwości przechowywania produktów w odpowiednich warunkach. Nowe pomieszczenia serwisowe dla mechaników oraz elektromechaników pozwalają na utrzymanie najwyższych standardów obsługi oraz poprawę logistyki obsługi zgłoszeń serwisowych. W nowej części budynku nie zabrakło także miejsca na dużą salę konferencyjną wykorzystywaną do celów szkoleniowych oraz przy okazji wewnętrznych eventów. Salę wyposażono w mobilną dźwiękoszczelną ściankę działową, która pozwala dowolnie modyfikować rozkład pomieszczeń. W budynku zastosowano szereg nowoczesnych rozwiązań technologicznych, m.in. system kamer przemysłowych, nowoczesny monitoring oraz inteligentny system kontroli przeciwpożarowej. W hali magazynowej zamontowano trzy duże, segmentowe bramy przemysłowe (w tym jedną przeciwpożarową), a przed budynkiem zainstalowano pokazowy system parkingowy NicePark. Powierzchnia użytkowa nowej części przekracza 2 tys. metrów kwadratowych.

www.nice.pl

e l e r o

KINGgates

mhouse
automatyka do bram

moovo

moovo
PROFESSIONAL

Naj silniejszy
bezpieczniejszy
nowocześniejszy
po prostu Nice

Marki Nice

Firma **elero**, jako marka zrzeszona w grupie Nice, jest jednym z największych światowych producentów elektrycznych sterowników do rolet, instalacji przeciwsłonecznych i bram. Pozostały zakres działania firmy obejmuje prace nad rozwojem i produkcją elektrycznych napędów liniowych do sterowania systemami żaluzyjnymi. Oferta elero to szeroki asortyment napędów i sterowników, jak również bogaty wybór akcesoriów elektrycznych i mechanicznych. Możliwości ich zastosowania sięgają od rolet poprzez żaluzje, markizy i okiennice, aż po bramy i kraty rolowane.

www.elero.pl

Włoska marka **KINGgates** istnieje na rynku od 2006 roku. Od 2007 roku produkty dostępne są w Polsce. W 2011 roku, w wyniku akwizycji, głównym udziałowcem w spółce KINGgates Srl. została firma Nice SpA, lider branży automatyki do bram i rolet, właściciel marki Nice. W wyniku zmian organizacyjnych głównym dystrybutorem marki KINGgates na rynku polskim jest spółka Nice Polska z siedzibą w Pruszkowie. KINGgates to systemy automatyki do bram wjazdowych i garażowych - bezpieczne i praktyczne produkty oparte na nowoczesnych rozwiązaniach technicznych.

www.kinggates.pl

Mhouse to marka oferująca systemy automatyki przydomowej do samodzielnego montażu zrzeszona w grupie Nice oferująca na rynku polskim produkty Mhouse dostępne są za pośrednictwem sieci marketów budowlanych. Każdy zestaw mieści się w jednym pudełku i zawiera wszystkie niezbędne elementy, które pozwalają na stworzenie własnego systemu automatyki.

www.nice.pl/mhouse

Moovo to jedna z marek zrzeszonych w grupie Nice oferująca zestawy automatyki przydomowej do samodzielnego montażu. W Polsce produkty Moovo dostępne są za pośrednictwem sieci marketów budowlanych Castorama. Produkty łączą w sobie trwałość wykonania oraz eleganckie wzornictwo. Co więcej, cechują się niezwykle atrakcyjnym stosunkiem ceny do jakości.

www.nice.pl/moovo

Moovo Professional to jedna z marek zrzeszonych w grupie Nice oferująca zestawy automatyki przydomowej do samodzielnego montażu, o zwiększonej wydajności. Linia produktów Moovo Professional dostępna jest w sprzedaży za pośrednictwem sieci marketów budowlanych Castorama. Moovo Professional to mocne, profesjonalne i niezawodne produkty, z trwałymi mechanicznymi rozwiązaniami, zaawansowane elektronicznie.

www.nice.pl/moovo-professional

po prostu Nice

„Najdoskonalej działające mechanizmy zawdzięczają swoją niezawodność precyzyjnie dobranym elementom o doskonałej jakości oraz sile, która całość wprawia w ruch. **Produkty Nice są właśnie takie, a Nice jest najrozsądniejszym wyborem.**

Inwestujemy naszą energię w badania, rozwój i innowacje, a następnie łączymy naszą myśl technologiczną z nowoczesnym, przyjemnym dla oka design'em. Obrany przez nas kierunek sprawdza się nieprzerwanie od lat. Nasze najbezpieczniejsze rozwiązania są wykorzystywane przez producentów na całym świecie. Gwarancja i szybki serwis pozwoliły nam na pozyskanie szerokiego portfela Partnerów w całym kraju. Największe zaufanie klientów oraz szeroka sieć sprzedaży czynią naszą markę wyjątkową i pobudzają nas do pracy nad powstaniem kolejnych, precyzyjnie przemyślanych, doskonałych jakościowo produktów: **najsilniejszych, najbezpieczniejszych, najnowocześniejszych po prostu Nice.**”



-  Wyłączna możliwość wykonywania gwarancyjnego montażu
-  Wyłączna możliwość wykonywania przeglądów technicznych przedłużających gwarancję
-  Ochrona zawodu przed niewykwalifikowanymi monterami
-  Przynależność do grupy eksperckiej
-  Obecność na liście instalatorów Nice
-  Informacja zwrotna na temat pracy instalatorów
-  Możliwość udziału w programie motywacyjnym dla instalatorów
-  Ocena instalacji

Program licencyjny Nice

Licencjonowani instalatorzy to grupa profesjonalistów, którzy wykonują swoją pracę zgodnie ze standardami wyznaczonymi przez Nice. Wybierając odpowiedniego montażystę, który posiada rekomendację Nice, użytkownik ma pewność, że automatyka zostanie odpowiednio dobrana do bramy, dzięki czemu będzie mógł cieszyć się jej walorami przez długi czas oraz skorzystać z przedłużonej gwarancji.

Wszyscy licencjonowani instalatorzy przeszli szkolenie techniczne w siedzibie Nice w Pruszkowie bądź jednym z regionalnych centrów szkoleniowych, zdali egzamin licencyjny oraz spełnili wszystkie pozostałe wymagania programu licencyjnego Nice. Każdy z instalatorów otrzymał imienną licencję, na której znajduje się jego zdjęcie, imię i nazwisko, miasto, nazwa Partnera Handlowego Nice, z którym współpracuje oraz data ważności licencji. Na każdej licencji znajduje się zdjęcie instalatora oraz hologram potwierdzający jej ważność.

Od lipca 2017 roku działa w ramach Strefy Partnera na stronie internetowej www.nice.pl program motywacyjny dla Licencjonowanych Instalatorów Nice, polegający na zgłaszaniu instalacji. Ideą programu jest umożliwienie Licencjonowanym Instalatorom Nice przedłużenia ważności zdobytej licencji o dwa lata, bez konieczności odbycia szkolenia licencyjnego oraz wnoszenia jakichkolwiek opłat. Instalatorzy biorący udział w programie, zbierają punkty i otrzymują nagrody.

Zanim użytkownik dokona wyboru instalatora, ma możliwość weryfikacji on-line jego uprawnień. Wystarczy za pomocą prostego panelu dostępnego na stronie internetowej www.nice.pl wpisać imię i nazwisko instalatora lub jego numer licencji. Jeśli weryfikacja przebiegnie poprawnie, wyświetli się odpowiedni komunikat oraz dodatkowo informacja na temat firmy, z którą współpracuje dany instalator oraz data ważności licencji.

Program licencyjny ma za zadanie ochraniać interesy profesjonalnych firm montażowych, podnosić prestiż zawodu instalatora, hermetyzować branżę oraz co najważniejsze, budować przewagę konkurencyjną na rynku i wpływać na wzrost cen usług montażowych. Obserwując pozytywne reakcje i wysokie zaangażowanie wszystkich Partnerów Handlowych biorących udział w programie, Nice Polska zdecydowała się zaoferować unikalne uprawnienia i możliwość wyróżnienia na rynku automatyki wszystkim firmom oraz instalatorom, którzy zdecydowali się na wspólne uporządkowanie branży.

Będąc przekonany o wysokiej jakości swoich produktów oraz profesjonalizmie licencjonowanych instalatorów, Nice zdecydował się na przedłużenie standardowej gwarancji o jeden rok. W ten sposób użytkownik może cieszyć się **gwarancją na produkt Nice nawet przez 3 lata!** Aby przedłużyć gwarancję o 2 lata, należy wykonać płatny przegląd techniczny między 10 a 12 miesiącem użytkowania. Prawo wykonywania płatnych przeglądów technicznych mają wyłącznie licencjonowani instalatorzy Nice. Standard płatnego przeglądu technicznego wykładany jest w trakcie szkoleń licencyjnych oraz przedstawiony w **Podręczniku Instalatora Nice**.





OPERA SYSTEM	_____	20	→	O-BOX O-VIEW OPERA	
	_____	20	→		
	_____	14-15	→		
ONE (FLOR)	_____ pilot 1- i 2-kanalowy, dostępny w sześciu kolorach _____	16-17	→	ERA INTI ERA ONE ERA ONE FM	  
	_____ pilot 1-, 2-, 4-, 9-kanalowy, 433.92 MHz _____	18	→		
	_____ pilot 1-, 2-, 4-, 9-kanalowy, 868.46 MHz _____	19	→		
FLOR	_____ pilot 1-, 2-, 4-kanalowy _____	21	→	ERA FLOR FLOR-S	 
	_____ pilot 1-, 2-, 4-kanalowy _____	22	→		
NICEWAY (FLOR)	_____ pilot 1-, 3-, 9-, 240-kanalowy _____	23	→	WM...C WM...G	
	_____ pilot roletowy 1-, 2-, 3-, 4-, 6-, 80-kanalowy _____	23	→		
	_____ obudowy _____			STONE ONDO OPLA GO	   
	_____ stolikowa _____	24	→		
	_____ ścienna _____	24	→		
	_____ ścienna, kwadratowa lub prostokątna _____	25	→		
_____ brelok _____	25	→			
SMILO	_____ pilot 2- i 4-kanalowy _____	26	→	SM	
FLO	_____ pilot 2 i 4-kanalowy _____	27	→	FLO	

OPERA

OPERA FLOR

Programator O-Box Czas konfiguracji, programowania radioodbiorników i dogrywania pilotów możemy skrócić do minimum: możliwość zarządzania wszystkimi parametrami pilotów i radioodbiorników, zakładanie haseł. Odczytywanie **Certyfikatów** jest możliwe za pomocą programatora O-Box poprzez połączenie kablem z komputerem lub poprzez Bluetooth.

Oprogramowanie umożliwia także **zbudowanie bazy Klientów**, którzy mają zainstalowane sterowania radiowe ONE, umożliwiając łatwą i stałą kontrolę oraz gwarantując efektywną pomoc Klientowi (dogrywanie, kasowanie, blokowanie pilotów).

Programator O-Box zarządza wszystkimi parametrami, które wcześniej można było zmienić za pomocą wielu urządzeń – jak BUPC, MOU, CVU i SMU - zastępując je. Umożliwia także import/export bazy danych w celu archiwizacji i późniejszego jej przywrócenia.

Zwiększenie zasięgu - seria odbiorników ONE T z transmisją. Radioodbiorniki mogą przekazywać sygnał do kolejnych radioodbiorników, tym samym zwiększając (nawet pięciokrotnie) maksymalną odległość pomiędzy pilotem i końcowym urządzeniem. Mogą też komunikować się radiowo z programatorem O-Box. Umożliwia to takie operacje jak zgranie pamięci radioodbiornika, zarządzanie **Certyfikatami** i **Kodami Tożsamości** - w przypadku trudnego dostępu do radioodbiornika.

O-View: wielofunkcyjny programator z wyświetlaczem umożliwiający programowanie, zarządzanie oraz kontrolowanie systemu automatyki. Dzięki O-View mamy możliwość podglądu ustawionych parametrów i funkcji, ich bardzo precyzyjnej zmiany oraz konfiguracji nowych ustawień.

O-View z modułem Bluetooth umożliwia kontakt z bliskiej odległości z dowolnym urządzeniem pracującym w systemie Bluetooth (PC/PDA), bez potrzeby wchodzenia na posesję.

Dzięki sterowaniu za pomocą komputera PC/PDA, poprzez Bluetooth **innowacyjny system Opera** umożliwia proste zarządzanie systemem automatyki w domu.

System OPERA to: piloty ONE i INTI oraz radioodbiorniki ONE (z kodowaniem O-Code), wielofunkcyjny programator O-View z wyświetlaczem, programator O-Box oraz centrale sterujące Nice ze specjalnym oznakowaniem „Opera”.

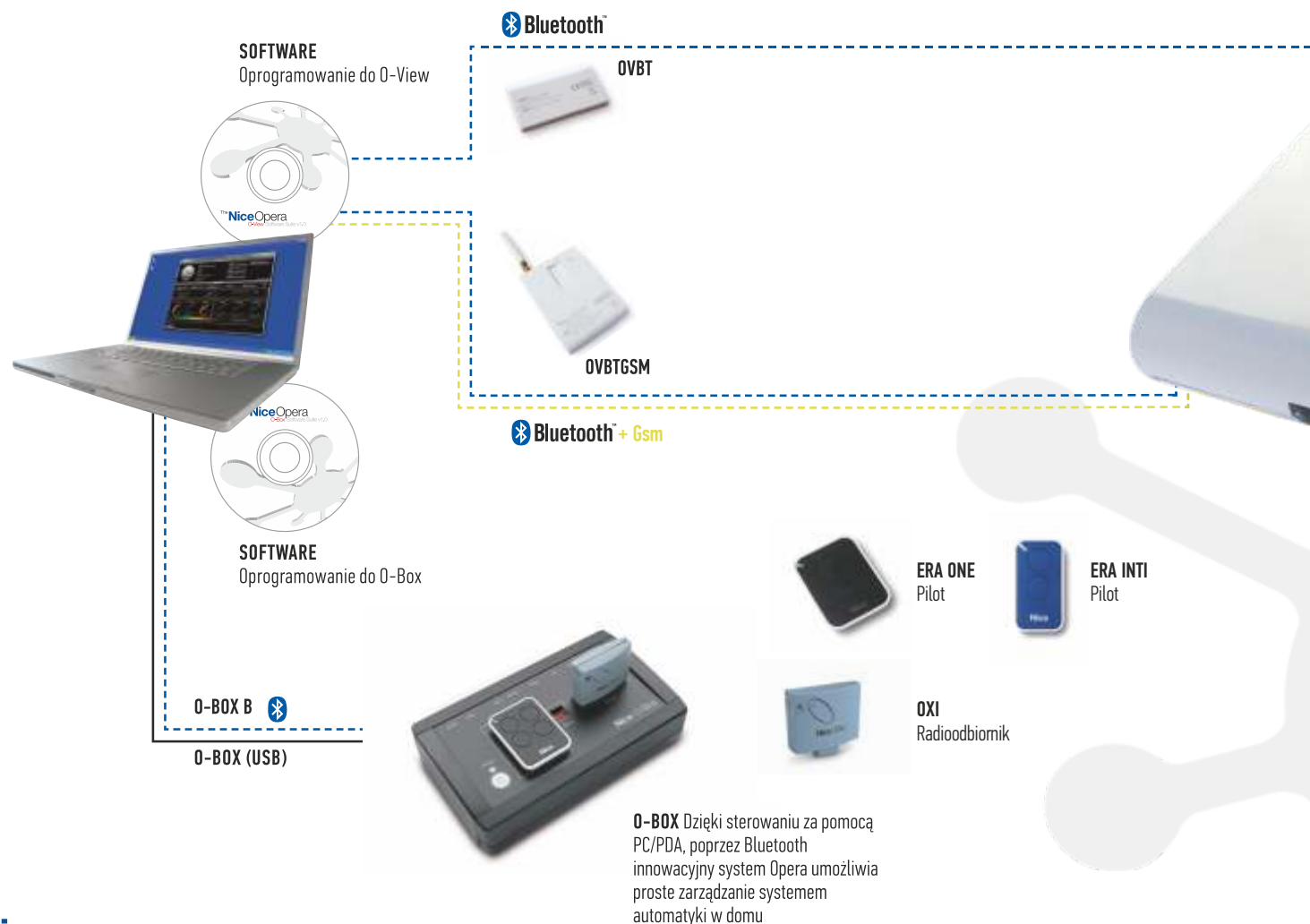

Wszystkie urządzenia komunikują się przewodowo za pomocą linii **BUS T4**. Nowe sterowanie ONE zawiera 72-bitowe kodowanie 0-Code, zapewniające bezpieczniejszą transmisję sygnału, jest **kompatybilne ze sterowaniem radiowym Flor**.

Kod Tożsamości: każdy pilot posiada unikalny **Kod**, który może przekazać do kolejnych pilotów ONE, poprzez zbliżenie do siebie dwóch pilotów i naciśnięcie odpowiedniej kombinacji przycisków. Dzięki tej możliwości piloty mogą być w prosty sposób dogrywane, **bez konieczności obecności w miejscu instalacji**. Podczas pierwszego użycia tak dogranego pilota, radioodbiornik odbierze sygnał z zawartym **Kodem Tożsamości** i automatycznie zapamięta go w swojej pamięci.

Certyfikat: każdy radioodbiornik posiada unikalny numer identyfikacyjny, zwany **Certyfikatem** (dołączony do radioodbiornika w pudełku).

Instalator w prosty sposób może za pomocą programatora O-Box dograć i **wysłać** już działającego pilota do użytkownika, np. **pocztą lub kurierem**. Podczas pierwszego użycia pilota, radioodbiornik odbiera sygnał z pilota z zawartym **Certyfikatem** i automatycznie zapamiętuje w swojej pamięci. Dzięki tej możliwości dogrywanie pilotów do radioodbiornika, do istniejących lub nowych systemów automatyki, jest bardzo łatwe i nie wymaga fizycznej obecności w miejscu instalacji.

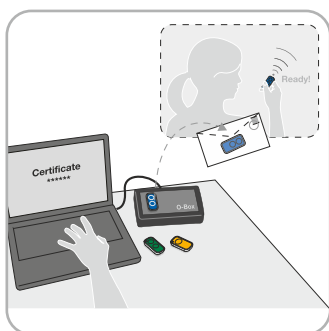

Certyfikat: programowanie pilotów za pomocą O-Box, bez konieczności obecności w miejscu instalacji urządzenia.

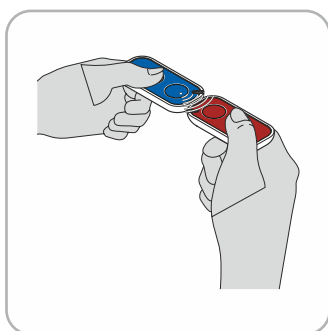

Kod Tożsamości: możliwość zaprogramowania pilota od pilota bez fizycznej obecności w miejscu instalacji,

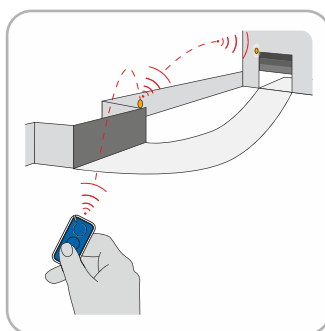

Seria ONE T: radioodbiornik przekazuje sygnał kolejnemu, zwiększając tym samym zasięg działania pilotów.

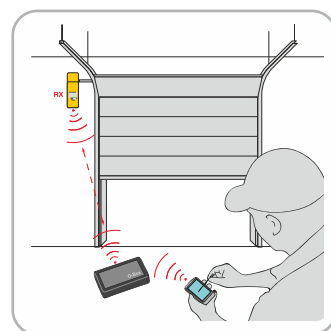

Stąta kontrola, diagnoza, kontakt i programowanie z biura.



<<< BUS T4

O-View umożliwia łatwy kontakt z podłączonymi do niego urządzeniami z siedziby instalatora, dzięki czemu w szybki i prosty sposób możliwe jest zdiagnozowanie błędów centrali, zmiana ustawień lub wgranie nowego oprogramowania.

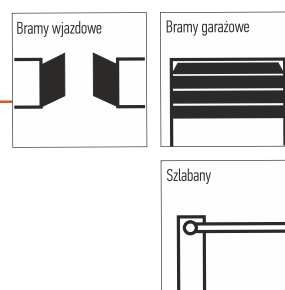

<<< BUS T4

OX4T uniwersalny 4-kanałowy odbiornik radiowy. Do sterowania systemem oświetleniowym i systemem nawadniającym.

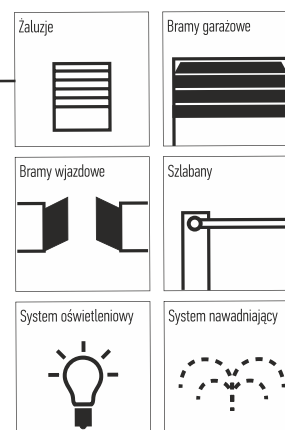

Opera

ERA INTI

OPERA FLOR

Sterowanie radiowe typu Flor z kodem dynamicznie zmiennym o częstotliwości 433.92 MHz, 4.5 miliarda kombinacji.

Kodowanie 0-Code (funkcjonalność systemu Opera).

Nowy design: nowa linia zminiaturyzowanych pilotów, jedno i dwukanałowych, dostępna w 6 kolorach.

Przenośne piloty z zarządzaniem Kodami Tożsamości i Certyfikatami, z wbudowanym radioodbiornikiem. System z kodowaniem 72-bitowym, kompatybilny z radioodbiornikami FLOR i ONE (OPERA).

Nowoczesne: przez zastosowanie procesora nowej generacji i unikalnych systemów rozpoznawania, które zwiększają stopień bezpieczeństwa i trzykrotnie skracają czas reakcji automatyki.

Łatwe dogrywanie nowych pilotów, również na odległość, dzięki odbiornikom ONE.

Sterowanie radiowe Flor nie jest kompatybilne ze sterowaniem radiowym Snilo.

W ofercie Nice piloty:

- 1 - kanałowe
- 2 - kanałowe

Kompatybilny z FLOR

Istnieją dwa sposoby na dogranie nowego nadajnika Inti, nawet z dala od odbiornika:

- z użyciem drugiego, już wgranego nadajnika – dzięki wymianie Kodów Uaktywnienia pomiędzy nimi;
- z wykorzystaniem programatora 0-Box. Certyfikat odbiornika jest wprowadzany do nowego nadajnika Inti poprzez zwykłe położenie go na programatorze i zaprogramowanie według wskazówek, na PC lub PDA.

Opis funkcjonalności systemu Opera (str. 14-15)



Kod		cena netto	cena brutto
INTI1Y	pilot 1-kanałowy, 433.92 MHz, żółty	75,00	92,25
INTI1R	pilot 1-kanałowy, 433.92 MHz, czerwony	75,00	92,25
INTI1L	pilot 1-kanałowy, 433.92 MHz, różowy	75,00	92,25
INTI1G	pilot 1-kanałowy, 433.92 MHz, zielony	75,00	92,25
INTI1B	pilot 1-kanałowy, 433.92 MHz, niebieski	75,00	92,25
INTI1	pilot 1-kanałowy, 433.92 MHz, czarny	75,00	92,25
INTI2Y	pilot 2-kanałowy, 433.92 MHz, żółty	80,00	98,40
INTI2R	pilot 2-kanałowy, 433.92 MHz, czerwony	80,00	98,40
INTI2L	pilot 2-kanałowy, 433.92 MHz, różowy	80,00	98,40
INTI2G	pilot 2-kanałowy, 433.92 MHz, zielony	80,00	98,40
INTI2B	pilot 2-kanałowy, 433.92 MHz, niebieski	80,00	98,40
INTI2	pilot 2-kanałowy, 433.92 MHz, czarny	80,00	98,40

		cena netto	cena brutto
INTIKIT	zestaw zawiera radioodbiornik OX2 i trzy piloty INTI (INTI2B, INTI2R, INTI2G)	350,00	430,50



SPECYFIKACJA TECHNICZNA

	Częstotliwość	Zasięg	Kodowanie	Zasilanie	Żywotność baterii	Klasa ochrony	Wymiary Waga
INTI	433.92 MHz	150 m (na zewnątrz) 30 m (wewnątrz)*	72 bity, kod dynamicznie zmienny	3 Vps; bateria typu CR2032	do 2 lat (w zależności od użytkowania pilota)	IP40	30x56x9 mm 14 g

* zasięg pilotów oraz radioodbiorników uzależniony jest od innych urządzeń pracujących na tej samej częstotliwości.

cena netto cena brutto



OXI	radioodbiornik wewnętrzny, 4-kanalowy, 433.92 MHz (multikod), pamięć 1024 pilotów , złącze typu SM	150,00	184,50
OXIT	radioodbiornik wewnętrzny, 4-kanalowy, 433.92 MHz (multikod), pamięć 1024 pilotów , z transmisją, złącze typu SM	200,00	246,00



OX2	radioodbiornik uniwersalny, 2-kanalowy, 433.92 MHz (multikod), pamięć 1024 pilotów	250,00	307,50
OX2T	radioodbiornik uniwersalny, 2-kanalowy, 433.92 MHz (multikod), pamięć 1024 pilotów , z transmisją	320,00	393,60



OX4T	radioodbiornik uniwersalny, 4-kanalowy, 433.92 MHz (multikod), z programowanymi czterema wyjściami przekaźnikowymi, z możliwością obsługi dwóch silników roletowych, oświetlenia, itp., pamięć 1024 pilotów , z transmisją	350,00	430,50
-------------	---	--------	--------

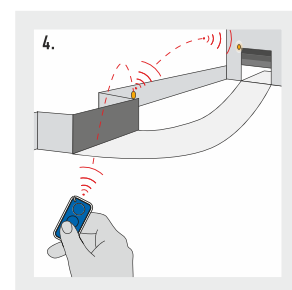
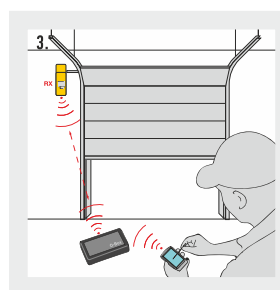
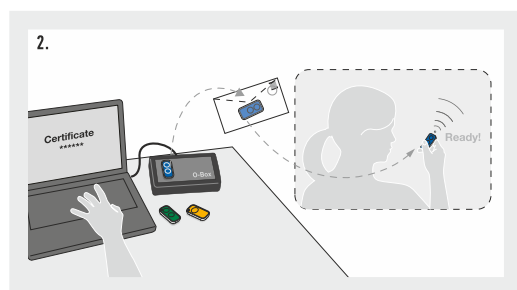
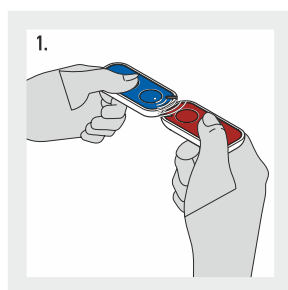

Kod Tożsamości: możliwość zaprogramowania pilota od pilota bez fizycznej obecności w miejscu instalacji, posiadając już jednego wgranego pilota (stosując radioodbiorniki ONE).

Programowanie: możliwość programowania pilotów za pomocą O-Boxa, bez konieczności obecności w miejscu instalacji urządzenia (możliwość dogrywania pilotów na odległość znając **Certyfikat** radioodbiornika ONE).

Funkcjonalność: możliwość zmiany pracy radioodbiorników dostosowanych do potrzeb Klienta za pomocą O-Boxa.

Radioodbiorniki z transmisją: radioodbiornik serii „T” przekazuje sygnał pilota kolejnemu radioodbiornikowi, zwiększając tym samym zasięg działania pilotów. Możliwość uzyskania zasięgu nawet do 1000 metrów.

ERA ONE

433.92 MHz

OPERA FLOR

Sterowanie radiowe typu Flor z kodem dynamicznie zmiennym o częstotliwości 433.92 MHz. Kodowanie 0-Code (funkcjonalność systemu Opera).

Przenośne piloty z zarządzaniem Kodami Tożsamości i Certyfikatami, z wbudowanym radioodbiornikiem. System z kodowaniem 72-bitowym, kompatybilny z radioodbiornikiem FLOR/ONE.

Praktyczny i elegancki pilot ONE może być używany jako brelok do kluczy lub zamontowany na desce rozdzielczej samochodu dzięki uchwytowi, w który jest standardowo wyposażony.

Każdy radioodbiornik z serii ONE posiada **unikalny numer identyfikacyjny** (dołączony do radioodbiornika w pudełku) zwany **Certyfikatem**.

Transmisja:

- 433,92 MHz, które wykorzystują modulację amplitudy AM (czarne)

Dzięki **Certyfikatowi** radioodbiornika wystarczy położyć pilota ONE/INTI na programatorze 0-Box podłączonym do PC/PDA i uruchomić oprogramowanie.

Piloty ONE mogą być dogrywane do radioodbiornika bez konieczności obecności w miejscu instalacji urządzenia.

Piloty ONE mogą być dogrywane pilot od pilota bez obecności w miejscu instalacji urządzenia, dzięki posiadanym **Kodowi Tożsamości** – w przypadku zastosowania radioodbiornika ONE.

Zwiększanie zasięgu – seria ONE T z transmisją: radioodbiorniki mogą przekazywać sygnał do kolejnych radioodbiorników, tym samym zwiększyć nawet pięciokrotnie odległość pomiędzy pilotem i końcowym urządzeniem.

3-poziomowe zabezpieczenia hasłem.

3 tryby programowania radioodbiornika:

„Tryb I” i „Tryb II” znany ze starszych urządzeń Nice. „Tryb II rozszerzony” - umożliwia rozszerzenie liczby kanałów radioodbiornika i funkcji centrali (nawet 15 kanałów).

Uniwersalny: radioodbiorniki 433,92 Mhz (multikod) z serii ONE mają możliwość wgrania pilotów FLO/FLOR/ONE/SMILO/NICEWAY/INTI. Pierwszy wgrany pilot określa drogę radiową, na której będzie pracować radioodbiornik.

Pamięć radioodbiornika- 1024 piloty.

Kompatybilny z FLOR

UCHWYT DO PILOTA



Kod		cena netto	cena brutto
ON1E	pilot 1-kanałowy, 433.92 MHz	70,00	86,10
ON2E	pilot 2-kanałowy, 433.92 MHz	80,00	98,40
ON4E	pilot 4-kanałowy, 433.92 MHz	90,00	110,70
ON9E	pilot 9-kanałowy, 433.92 MHz	170,00	209,10



SPECYFIKACJA TECHNICZNA

	Częstotliwość	Zasięg	Kodowanie	Zasilanie	Żywotność baterii	Klasa ochrony	Wymiary Waga
ON_E	433.92 MHz	200 m (na zewnątrz) 35 m (wewnątrz)*	72 bity, kod dynamicznie zmienny	3 Vps; bateria typu CR2032	do 2 lat (w zależności od użytkowania pilota)	IP40	44x55x10 mm 11 g

* zasięg pilotów oraz radioodbiorników uzależniony jest od innych urządzeń pracujących na tej samej częstotliwości.

cena netto cena brutto



OXI	radioodbiornik wewnętrzny, 4-kanałowy, 433.92 MHz (multikod), pamięć 1024 pilotów , seria ONE	150,00	184,50
OXIT	radioodbiornik wewnętrzny, 4-kanałowy, 433.92 MHz (multikod), pamięć 1024 pilotów , z transmisją, seria ONE	200,00	246,00



OX2	radioodbiornik uniwersalny, 2-kanałowy, 433.92 MHz (multikod), pamięć 1024 pilotów , seria ONE	250,00	307,50
OX2T	radioodbiornik uniwersalny, 2-kanałowy, 433.92 MHz (multikod), pamięć 1024 pilotów , z transmisją, seria ONE	320,00	393,60



OX4T	radioodbiornik uniwersalny, 4-kanałowy, 433.92 MHz (multikod), z programowanymi czterema wyjściami przekaźnikowymi, z możliwością obsługi dwóch silników roletowych, oświetlenia, itp., pamięć 1024 pilotów , z transmisją	350,00	430,50
-------------	---	--------	--------

ERA ONE FM

868.46 MHz

OPERA

Sterowanie radiowe typu Flor z kodem dynamicznie zmiennym o częstotliwości 868.46 MHz.

Przenośne piloty z zarządzeniem Kodami Tożsamości i Certyfikatami, z wbudowanym radioodbiornikiem. System z kodowaniem 72-bitowym.

Praktyczny i elegancki pilot ONE FM może być używany jako brelok do kluczy lub zamontowany na desce rozdzielczej samochodu dzięki uchwytowi, w który jest standardowo wyposażony.

Każdy radioodbiornik z serii ONE FM posiada **unikalny numer identyfikacyjny** (dołączony do radioodbiornika w pudełku) zwany **Certyfikatem**.

Gwarancja transmisji i zasięgu:

- 868.46 MHz, które wykorzystują modulację amplitudy FM (niebieskie)

Dzięki **Certyfikatowi** radioodbiornika wystarczy położyć pilota ONE FM na programatorze O-Box podłączonym do PC/PDA i uruchomić oprogramowanie.

Piloty ONE FM mogą być dogrywane pilot od pilota bez obecności w miejscu instalacji urządzenia, dzięki posiadanym **Kodowi Tożsamości** – w przypadku zastosowania radioodbiornika ONE.

Zwiększanie zasięgu – seria ONE T FM z transmisją: radioodbiorniki mogą przekazywać sygnał do kolejnych radioodbiorników, tym samym zwiększyć nawet pięciokrotnie odległość pomiędzy pilotem i końcowym urządzeniem.

3-poziomowe zabezpieczenia hasłem.

3 tryby programowania radioodbiornika:

„Tryb I” i „Tryb II” znany ze starszych urządzeń Nice.

„Tryb II rozszerzony” - umożliwia rozszerzenie liczby kanałów radioodbiornika i funkcji centrali (nawet 15 kanałów).

Pamięć radioodbiornika- 1024 piloty.

UCHWYT DO PILOTA



Kod		cena netto	cena brutto
ON1EFM	pilot 1-kanałowy, 868.46 MHz	100,00	123,00
ON2EFM	pilot 2-kanałowy, 868.46 MHz	110,00	135,30
ON4EFM	pilot 4-kanałowy, 868.46 MHz	130,00	159,90
ON9EFM	pilot 9-kanałowy, 868.46 MHz	190,00	233,70

ON1EFM



ON2EFM



ON4EFM



ON9EFM



SPECYFIKACJA TECHNICZNA

	Częstotliwość	Zasięg	Kodowanie	Zasilanie	Żywotność baterii	Klasa ochrony	Wymiary Waga
ON_FM	868.46 MHz	200 m (na zewnątrz) 35 m (wewnątrz)*	72 bity, kod dynamicznie zmienny	3 Vps; bateria typu CR2032	do 2 lat (w zależności od użytkowania pilota)	IP40	44x55x10 h mm 11 g

* zasięg pilotów oraz radioodbiorników uzależniony jest od innych urządzeń pracujących na tej samej częstotliwości.

cena netto cena brutto

OX1FM	radioodbiornik wewnętrzny, 4-kanałowy, 868.46 MHz, pamięć 1024 pilotów	180,00	221,40
OX1TFM	radioodbiornik wewnętrzny, 4-kanałowy, 868.46 MHz, pamięć 1024 pilotów, z transmisją	220,00	270,60

OX2FM	radioodbiornik uniwersalny, 2-kanałowy, 868.46 MHz, pamięć 1024 pilotów	290,00	356,70
OX2TFM	radioodbiornik uniwersalny, 2-kanałowy, 868.46 MHz, pamięć 1024 pilotów, z transmisją	350,00	430,50

O-BOX

OPERA FLOR

Programator do kontrolowania i zarządzania bazą danych z wykonanych instalacji.

Czas konfiguracji i programowania radioodbiorników oraz pilotów możemy skrócić do minimum: możliwość zarządzania wszystkimi parametrami pilotów i radioodbiorników, zakładanie haseł, odczytywanie **Certyfikatów** jest możliwe za pomocą programatora O-Box poprzez połączenie z komputerem kablem lub poprzez Bluetooth.

Możliwość programowania w biurze nowych pilotów i radioodbiorników, które po wystaniu bezpośrednio do Klienta działają po pierwszym naciśnięciu pilota w zasięgu działania radioodbiornika.

Oprogramowanie umożliwia także **zbudowanie bazy Klientów** z zainstalowanymi sterowaniami radiowymi ONE/INTI, łatwą i stałą kontrolę oraz gwarantuje efektywną pomoc Klientowi.

O-Box zarządza wszystkimi parametrami, które wcześniej można było zmienić za pomocą kilku urządzeń – jak BUPC, MOU, CVU i SMU. Umożliwia także import/export bazy danych w celu jej archiwizacji lub odzyskania.

Dostępne w dwóch wersjach:

- **O-BOX2:** z kablem USB
- **O-BOX2B:** z kablem USB i wbudowanym modulem Bluetooth

Prosta instalacja oprogramowania „O-Box Software Suite”, zarówno w komputerze osobistym, jak i w komputerze „kieszonkowym” typu PDA.



Kod		cena netto	cena brutto
O-BOX2	programator, oprogramowanie O-BOX Software Suite, kabel USB do komputera PC	800,00	984,00
O-BOX2B	programator, oprogramowanie O-BOX Software Suite, kabel USB do komputera PC, wbudowany moduł Bluetooth	1 250,00	1 537,50
CABLA01	kabel do połączenia O-BOX z komputerem za pomocą wejścia RS232	75,00	92,25
CABLA02	kabel do połączenia optycznego O-BOX z pilotami serii Bio i Flor-s	75,00	92,25
CABLA03	kabel do połączenia O-BOX z pilotami serii Very	95,00	116,85
CABLA04	kabel do połączenia O-BOX z pilotami serii Bio i Flor-s	95,00	116,85
CABLA05	kabel do połączenia O-BOX z silnikami roletowymi	75,00	92,25
CABLA06	kabel do połączenia O-BOX z radioodbiornikami SMX2/SMX2R/OX2	75,00	92,25

O-VIEW

OPERA

Wielofunkcyjny programator O-View umożliwia programowanie, sterowanie i kontrolowanie wszystkich podłączonych do niego urządzeń poprzez linię BUST4.

Podstawowe narzędzie pracy każdego instalatora, ułatwiające programowanie oraz diagnozowanie automatyki Nice.

Istnieje możliwość komunikacji O-View z komputerem PC/PDA:

- poprzez Bluetooth

Ułatwia programowanie siłowników:

- przesuwnych: ROBUS, RUN,
- skrzydłowych: HOPP, HYKE,
- central: MC824H,
- szlabanów: BAR.

O-View umożliwia dokładniejsze ustawianie parametrów oraz funkcji central BLUEBUS wybranych siłowników Nice.

Daje też możliwości niedostępne przy zwykłym programowaniu jak:

- zamiana funkcji wejść sterujących i wyjść
- blokowanie siłownika
- rejestrację historii zdarzeń (250 manewrów)
- kontrolę parametrów pracy
- zmianę działania klasycznych komend (np. „otwórz”, „stop”)
- reakcję na alarm na wejście FOTO
- dokładną regulację prędkości siłowników
- dokładną regulację częściowego otwarcia bramy (funkcja furtki)
- aktywacja detektorów pętli (MBAR, LBAR)
- **polskie menu**
- i wiele innych

Programator dla instalatora



Kod		cena netto	cena brutto
OVIEW	programator, połączenie z urządzeniami Nice za pomocą BUS T4	650,00	799,50
OVB	moduł Bluetooth	650,00	799,50

ERA FLOR

FLOR

Sterowanie radiowe Flor z kodem dynamicznie zmiennym o częstotliwości 433.92 MHz, 4.5 miliarda kombinacji.

Możliwość zastosowania w sterowaniach napędów do rolet i markiz.

Sterowanie radiowe Flor nie jest kompatybilne ze sterowaniem radiowym Smilo.

W ofercie Nice piloty z uchwytem:

- 1 - kanałowe
- 2 - kanałowe
- 4 - kanałowe

Sterowanie Flor: zasięg od 100 m do 200 m z anteną ABFKIT/ABF w terenie otwartym. Czarna obudowa i czarne przyciski to cecha rozpoznawcza.

Bezpieczeństwo użytkowania: Kod dynamicznie zmienny daje wysoki poziom bezpieczeństwa użytkowania, kod niemożliwy do skopiowania.

Używając 0-Boxa oraz specjalnego oprogramowania: możliwość szybkiego i łatwego wgrzywania pilotów do radioodbiorników, zarządzanie i drukowanie listy kodów, kopiowanie zawartości pamięci z jednego radioodbiornika do drugiego.

Kompatybilny
z FLOR



UCHWYT DO PILOTA



Kod		cena netto	cena brutto
FLO1RE	pilot 1-kanałowy, 433.92 MHz	75,00	92,25
FLO2RE	pilot 2-kanałowy, 433.92 MHz	80,00	98,40
FLO4RE	pilot 4-kanałowy, 433.92 MHz	90,00	110,70

FLO1RE



FLO2RE



FLO4RE



SMXI	radioodbiornik wewnętrzny, 4-kanałowy, 433.92 MHz, pamięć 256 pilotów, seria FLOR, złącze typu SM	150,00	184,50
OXI	radioodbiornik wewnętrzny, 4-kanałowy, 433.92 MHz (multikod), pamięć 1024 pilotów , seria ONE, złącze typu SM	150,00	184,50



SMX2R	radioodbiornik uniwersalny, 2-kanałowy, 433.92 MHz, pamięć 256 pilotów, seria FLOR	195,00	239,85
OX2	radioodbiornik uniwersalny, 2-kanałowy, 433.92 MHz (multikod), pamięć 1024 pilotów , seria ONE	250,00	307,50



OX4T	radioodbiornik uniwersalny, 4-kanałowy, 433.92 MHz (multikod), z programowanymi przekaźnikami, z możliwością obsługi dwóch silników roletowych, oświetlenia, itp., pamięć 1024 pilotów , z transmisją, seria ONE	350,00	430,50
-------------	---	--------	--------

ABFKIT	antena zwiększająca zasięg pilota, 433.92 MHz, do zamontowania na lampie LUCY	70,00	86,10
ABF	antena zwiększająca zasięg pilota, 433.92 MHz, z przewodem i podstawką	80,00	98,40

SPECYFIKACJA TECHNICZNA

	Częstotliwość	Zasięg	Kodowanie	Zasilanie	Żywotność baterii	Klasa ochrony	Wymiary Waga
ERA FLOR	433.92 MHz	150 m -200 m	52 bity, kod dynamicznie zmienny	3 Vps; bateria typu CR2032	do 2 lat (w zależności od użytkowania pilota)	IP40	44x55x10 mm 11 g

* zasięg pilotów oraz radioodbiorników uzależniony jest od innych urządzeń pracujących na tej samej częstotliwości.

FLOR-S

FLOR

Programator SMU umożliwia: łatwe wgrywanie kodów pilotów, szybkie odszukiwanie pozycji pilota w pamięci, kasowanie pojedynczego kodu pilota, kopiowanie zawartości pamięci z jednego radioodbiornika do drugiego. Współpracuje z radioodbiornikami: OXI, SMXI, SMXIS, OX2, SMX2, SMX2R.

Kompatybilny
z FLOR

Sterowanie radiowe Flor z kodem dynamicznie zmiennym o częstotliwości 433.92 MHz, 4.5 miliarda kombinacji.

Możliwość zastosowania w sterowaniach napędów do rolet i markiz.

Sterowanie radiowe Flor nie jest kompatybilne ze sterowaniem radiowym Smilo.

W ofercie Nice piloty:

- 1 - kanałowe
- 2 - kanałowe
- 4 - kanałowe

Sterowanie Flor: zasięg od 100 m do 200 m z anteną ABFKIT/ABF w terenie otwartym. Czarna obudowa i granatowe przyciski to cecha rozpoznawcza.

Bezpieczeństwo użytkownika: Kod dynamicznie zmienny daje wysoki poziom bezpieczeństwa użytkownika, kod niemożliwy do skopiowania.



FLOR-S



VR

Kod		cena netto	cena brutto
FL01R-S	pilot 1-kanałowy, 433.92 MHz	75,00	92,25
FL02R-S	pilot 2-kanałowy, 433.92 MHz	55,00	67,65
FL04R-S	pilot 4-kanałowy, 433.92 MHz	90,00	110,70
VR	pilot 2-kanałowy VERY, 433.92 MHz, z uchwytem mocującym	100,00	123,00
FL02R-M	pilot 2-kanałowy, 433.92 MHz, z wbudowaną kartą zbliżeniową	130,00	159,90
FL04R-M	pilot 4-kanałowy, 433.92 MHz, z wbudowaną kartą zbliżeniową	140,00	172,20



SMXI	radioodbiornik wewnętrzny, 4-kanałowy, 433.92 MHz, pamięć 256 pilotów, seria FLOR, złącze typu SM	150,00	184,50
OXI	radioodbiornik wewnętrzny, 4-kanałowy, 433.92 MHz (multikod), pamięć 1024 pilotów , seria ONE, złącze typu SM	150,00	184,50
FLOXI2R	radioodbiornik wewnętrzny, 2-kanałowy, 433.92 MHz, pamięć 63 pilotów, seria FLOR, do starych central Nice	250,00	307,50
SMX2R	radioodbiornik uniwersalny, 2-kanałowy, 433.92 MHz, pamięć 256 pilotów, seria FLOR	195,00	239,85
OX2	radioodbiornik uniwersalny, 2-kanałowy, 433.92 MHz (multikod), pamięć 1024 pilotów , seria ONE	250,00	307,50
FLOX2R	radioodbiornik uniwersalny, 2-kanałowy, 433.92 MHz, pamięć 63 pilotów, seria FLOR	240,00	295,20
OX4T	radioodbiornik uniwersalny, 4-kanałowy, 433.92 MHz (multikod), z programowanymi przekaźnikami, z możliwością obsługi dwóch silników roletowych, oświetlenia, itp., pamięć 1024 pilotów , z transmisją, seria ONE	350,00	430,50
ABFKIT	antena zwiększająca zasięg pilota, 433.92 MHz, do zamontowania na lampie LUCY	70,00	86,10
ABF	antena zwiększająca zasięg pilota, 433.92 MHz, z przewodem i podstawką	80,00	98,40
SMU	programator do obsługi systemu FLOR (radio SMXI/SMX2R) i SMILO (radio SMXIS/SMX2)	550,00	676,50

Sterowanie radiowe FLOR z kodem dynamicznie zmiennym o częstotliwości 433.92 MHz, 4,5 miliarda kombinacji.

Rodzina produktów NiceWay to kolejna rewolucja w dziedzinie automatyki. Ten nowatorski pomysł Nice wyznacza kolejne standardy.

Modułowość: użytkownik sam może dowolnie dostosować wygląd i użyteczność swojego sterowania radiowego w zależności od własnych upodobań. W ofercie jest 11 pilotów, obsługujących nawet 80 rolet lub 240 urządzeń. Po wyborze pilota, łączymy go dowolnie z różnymi obudowami:

- brelokiem do kluczy GO (WC)
- obudową na stół STONE (WE)
- obudową łukową ONDO (WAX) z możliwością mocowania do ściany (WWW)
- obudową naścienną kwadratową OPLA (WS)
- obudową naścienną prostokątną OPLA (WR)

Piloty NiceWay można wgrać do:

- silników roletowych Nice z wbudowaną centralą i radioodbiornikiem
- central serii TT oraz central A01/A02 (strona 69)
- radioodbiorników 433.92 MHz z serii FLOR i ONE (strona 21)

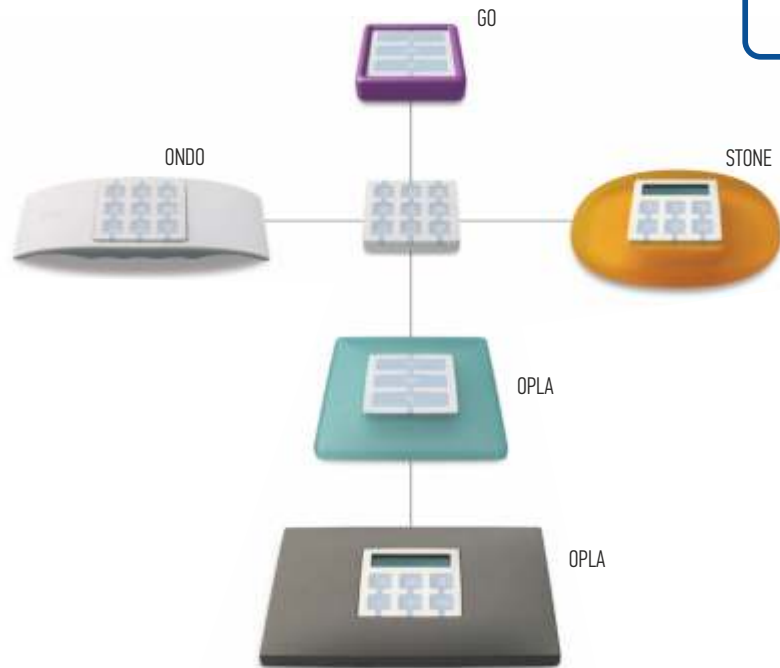

Obudowy str. 24-25

Pilot sterujący urządzeniem w trybie "krok-po-kroku"

			cena netto	cena brutto
	WM001C	Pilot 1-kanalowy "krok-po-kroku" idealny do sterowania 1 urządzeniem w trybie "krok-po-kroku"	65,00	79,95
	WM003C	Pilot 3-kanalowy "krok-po-kroku" idealny do sterowania 3 urządzeniami w trybie "krok-po-kroku"	100,00	123,00
	WM009C	Pilot 9-kanalowy "krok-po-kroku" idealny do sterowania 9 urządzeniami w trybie "krok-po-kroku"	150,00	184,50

Pilot sterujący urządzeniem w trybie "krok-po-kroku" i urządzeniem w trybie "górze-stop-dół"

			cena netto	cena brutto
	WM003C1G	Pilot 4-kanalowy: 3 kanały "krok-po-kroku" + 1 kanał roletowy "górze-stop-dół" idealny do sterowania 3 urządzeniami w trybie "krok-po-kroku" oraz 1 rolety (lub 1 grupy rolet) w trybie "górze-stop-dół"	120,00	147,60

Pilot sterujący urządzeniem w trybie "górze-stop-dół"

			cena netto	cena brutto
	WM001G	Pilot 1-kanalowy roletowy "górze-stop-dół" idealny do sterowania 1 rolety lub 1 grupy rolet w trybie "górze-stop-dół"	95,00	116,85
	WM002G	Pilot 2-kanalowy roletowy "górze-stop-dół" idealny do sterowania 2 rolet lub 2 grup rolet w trybie "górze-stop-dół"	115,00	141,45
	WM003G	Pilot 3-kanalowy roletowy "górze-stop-dół" idealny do sterowania 3 rolet lub 3 grup rolet w trybie "górze-stop-dół"	145,00	178,35
	WM004G	Pilot 4-kanalowy roletowy "górze-stop-dół" + obsługa czujnika klimatycznego idealny do sterowania 4 rolet lub 4 grup rolet w trybie "górze-stop-dół" oraz sterowanie czujnikiem klimatycznym (włącz/wyłącz słońce)	160,00	196,80
	WM006G	Pilot 6-kanalowy roletowy "górze-stop-dół" idealny do sterowania 6 rolet lub 6 grup rolet w trybie "górze-stop-dół"	150,00	184,50

Pilot wielokanalowy z wyświetlaczem

			cena netto	cena brutto
	WM080G	Pilot 80-kanalowy roletowy "górze-stop-dół" idealny do sterowania 80 rolet lub 70 grup rolet w trybie "górze-stop-dół" współpracuje z radioodbiornikami systemu FLOR/SMILO/FLO/ONE	280,00	344,40
	WM240C	Pilot 240-kanalowy "krok-po-kroku" idealny do sterowania 240 urządzeniami w trybie "krok-po-kroku" współpracuje z radioodbiornikami systemu FLOR/SMILO/FLO/ONE	280,00	344,40

STONE

Przenośna obudowa stolikowa.

Funkcjonalność: z obudową STONE sterowanie urządzeniami jest praktyczne i ergonomiczne. Dzięki gumowej obudowie odpornej na wstrząsy moduł pilota jest zabezpieczony przed przypadkowymi uszkodzeniami.

Obudowa STONE dostępna jest w trzech kolorach: białej, przezroczystej oraz pomarańczowej.



WEW



WEO

Kod		cena netto	cena brutto
WEW	obudowa owalna, idealna na biurko, kolor biały	50,00	61,50
WEO	obudowa owalna, idealna na biurko, kolor pomarańczowy	50,00	61,50

ONDO

Przenośna obudowa z możliwością montażu na ścianie.

WAX jest uniwersalną obudową z serii NiceWay, dzięki użyciu systemu wbudowanych magnesów. Przy zastosowaniu uchwyty WWW istnieje możliwość instalacji pilota na ścianie.

Górną część obudowy wykonana jest z białego designerskiego tworzywa, dół z ergonomicznej gumy. Moduł pilota może być umieszczony w pozycji poziomej lub pionowej.



WAX



WWW

Kod		cena netto	cena brutto
WAX	obudowa WAX, kolor biały	25,00	30,75
WWW	uchwyt z magnesem do przymocowania na ścianie	21,00	25,83

OPLA

Naścienna obudowa w dwóch kształtach:

- kwadratowa,
- prostokątna.

Obudowy OPLA dostępne są w 6 kolorach.



WSW, WRW



WSB, WRB



WSA, WRA



WSG, WRG



WST, WRT



WSS, WRS

Kod		cena netto	cena brutto
WSW	obudowa kwadratowa, kolor biały	21,00	25,83
WSB	obudowa kwadratowa, kolor czarny	21,00	25,83
WSA	obudowa kwadratowa, kolor aluminium	21,00	25,83
WSG	obudowa kwadratowa, kolor grafitowy	21,00	25,83
WST	obudowa kwadratowa, kolor transparentny	21,00	25,83
WSS	obudowa kwadratowa, kolor morski	21,00	25,83
WRW	obudowa prostokątna, kolor biały	25,00	30,75
WRB	obudowa prostokątna, kolor czarny	25,00	30,75
WRA	obudowa prostokątna, kolor aluminium	25,00	30,75
WRG	obudowa prostokątna, kolor grafitowy	25,00	30,75
WRT	obudowa prostokątna, kolor transparentny	25,00	30,75
WRS	obudowa prostokątna, kolor morski	25,00	30,75

GO

Obudowa jako brelok do kluczy.

Obudowa GO wykonana jest z ergonomicznej, odpornej na uszkodzenia gumy. Obudowa dostępna jest w 4 kolorach.



WCF



WCG



WCI



WCO

Kod		cena netto	cena brutto
WCF	obudowa brelok, kolor zielony	18,00	22,14
WCG	obudowa brelok, kolor grafitowy	18,00	22,14
WCI	obudowa brelok, kolor błękit lodu	18,00	22,14
WCO	obudowa brelok, kolor pomarańczowy	18,00	22,14

SMILO

SMILO

Sterowanie radiowe Smilo z kodem dynamicznie zmiennym o częstotliwości 433.92 MHz, 18 trylionów kombinacji.

Sterowanie radiowe Smilo nie jest kompatybilne ze sterowaniem radiowym Flor.

W ofercie Nice piloty:

- 2-kanałowe
- 4-kanałowe

Sterowanie Smilo:

zasięg od 100 m do 200 m z anteną ABFKIT/ABF w terenie otwartym. Czarna okrągła obudowa i przezroczyste przyciski to cecha rozpoznawcza.

Bezpieczeństwo użytkownika: kod dynamicznie zmienny daje wysoki poziom bezpieczeństwa, kod niemożliwy do skopiowania.







Bardzo łatwy montaż: dzięki wyprowadzonym przewodom w radioodbiorniku SMX2.

Pamięć radioodbiornika nawet 1024 piloty przy zastosowaniu radioodbiorników serii ONE (OX1, OX2).

Programator SMU umożliwia: łatwe wgrywanie kodów pilotów, szybkie odszukiwanie pozycji pilota w pamięci, kasowanie pojedynczego kodu pilota, kopiowanie zawartości pamięci z jednego radioodbiornika do drugiego. Współpracuje z radioodbiornikami: SMX1, SMXIS, SMX2, SMX2R.



Kod		cena netto	cena brutto
SM2	pilot 2-kanałowy, 433.92 MHz, (cena za 1 szt. - sprzedawane w opakowaniach po 2 szt.)	50,00	61,50
SM4	pilot 4-kanałowy, 433.92 MHz, (cena za 1 szt. - sprzedawane w opakowaniach po 2 szt.)	70,00	86,10

	SMXIS	radioodbiornik wewnętrzny, 4-kanałowy, 433.92 MHz, pamięć 256 pilotów, seria SMILO	150,00	184,50
	OX1	radioodbiornik wewnętrzny, 4-kanałowy, 433.92 MHz (multikod), pamięć 1024 pilotów , seria ONE	150,00	184,50
	SMX2	radioodbiornik uniwersalny, 2-kanałowy, 433.92 MHz, pamięć 256 pilotów, seria SMILO	195,00	239,85
	OX2	radioodbiornik uniwersalny, 2-kanałowy, 433.92 MHz (multikod), pamięć 1024 pilotów , seria ONE	250,00	307,50
	ABFKIT	antena zwiększająca zasięg pilota, 433.92 MHz, do zamontowania na lampie LUCY	70,00	86,10
	ABF	antena zwiększająca zasięg pilota, 433.92 MHz, z przewodem 3m i podstawką	80,00	98,40



FLO

FLO

Nieograniczona „pamięć” radioodbiornika, należy ustawić taką samą kombinację przełączników na pilocie i w radioodbiorniku.

Sterowanie radiowe Flo z kodem stałym programowanym o częstotliwości 433.92 MHz, 1024 kombinacji kodów.

W ofercie Nice piloty:

- 2 - kanałowe
- 4 - kanałowe

Sterowanie Flo: zasięg do 100 m z anteną ABFKIT/ABF w terenie otwartym. Niebieska obudowa i niebieskie przyciski to cecha rozpoznawcza. Kod ustawiany ręcznie za pomocą dziesięciu przełączników.



Kod		cena netto	cena brutto
FLO2	pilot 2-kanałowy, 433.92 MHz, kod stały	120,00	147,60
FLO4	pilot 4-kanałowy, 433.92 MHz, kod stały	135,00	166,05



		cena netto	cena brutto
FLOX2	radioodbiornik uniwersalny 2-kanałowy, 433.92 MHz, kod stały, pamięć nieograniczona	220,00	270,60



FLOXI2	radioodbiornik wewnętrzny 2-kanałowy, 433.92 MHz, kod stały, pamięć nieograniczona	220,00	270,60
---------------	--	--------	--------



ABFKIT	antena zwiększająca zasięg pilota, 433.92 MHz, do zamontowania na lampie LUCY	70,00	86,10
ABF	antena zwiększająca zasięg pilota, 433.92 MHz, z przewodem 3m i podstawką	80,00	98,40

FLO2



FLO4





Nice

ROBUS	24 V, do bram przesuwnych o cięzarze do 400 kg	30-31	→	RB400
	24 V, do bram przesuwnych o cięzarze do 600 kg	30-31	→	RB600
	24 V, do bram przesuwnych o cięzarze do 600 kg, indukcyjne wył. krańcowe	30-31	→	RB600P
	24 V, do bram przesuwnych o cięzarze do 1000 kg	30-31	→	RB1000
	24 V, do bram przesuwnych o cięzarze do 1000 kg, indukcyjne wył. krańcowe	30-31	→	RB1000P
	wersja HI-SPEED (składka z HI-SPEED - początek cennika)		→	RB250HS RB500HS



ROAD	24 V, do bram przesuwnych o cięzarze do 400 kg (oferta specjalna)	114	→	RD400KCE
------	--	-----	---	----------



ROX THOR TUB	230 V, do bram przesuwnych o cięzarze do 600/1000 kg (oferta specjalna)	114	→	ROX600 ROX1000
	230 V, do bram przesuwnych o cięzarze do 1500 kg (oferta specjalna)	115	→	THOR1500
	400 V, do bram przesuwnych o cięzarze do 3500 kg	32-33	→	TUB3500



RUN	24 V, do bram przesuwnych o cięzarze do 1500 kg praca z akumulatorem (opcja)	34-35	→	RUN1500
	230 V, do bram przesuwnych o cięzarze do 1800 kg	34-35	→	RUN1800
	230 V, do bram przesuwnych o cięzarze do 1800 kg, indukcyjne wył. krańcowe	34-35	→	RUN1800P
	230 V, do bram przesuwnych o cięzarze do 2500 kg	34-35	→	RUN2500
	230 V, do bram przesuwnych o cięzarze do 2500 kg, indukcyjne wył. krańcowe	34-35	→	RUN2500P
	230 V, do bram przesuwnych o cięzarze do 2500 kg, z inwerterem	34-35	→	RUN2500I
	wersja HI-SPEED (składka z HI-SPEED - początek cennika)		→	RUN400HS RUN1200HS



ROBUS

SOLEMYO OPERA BLUEBUS 24V

Siłowniki elektromechaniczne do bram przesuwnych o ciężarze do 400 kg, do 600 kg lub do 1000 kg. Technologia BLUEBUS.

BLUEBUS: system umożliwia podłączenie urządzeń peryferyjnych za pomocą przewodu 2-żyłowego, diody LED sygnalizują włączone funkcje.

Szybki: regulowana prędkość przesuwu bramy - ROBUS400 do 20 m/min.

Praktyczny: wbudowana modułowa centrala sterująca BLUEBUS, tylko trzy przyciski programowania, wyjmowane wtyczki do podłączeń.

Silny: idealny do intensywnej pracy np. do wspólnot mieszkaniowych - ROBUS1000.

Wygodny: funkcja częściowego otwarcia bramy w standardzie (funkcja furtki).

Inteligentny: siłownik w czasie programowania automatycznie zapamiętuje położenia krańcowe bramy (autoprogramowanie).

Uniwersalny: jedna centrala RBA3 w trzech modelach siłowników ROBUS.

Bezpieczny: stała kontrola podłączonych urządzeń, lampa sygnalizuje niesprawne działanie systemu - liczbą mignięć określa typ błędu (autodiagnoza), amperometryczny system wykrywania przeszkody, łagodny start przy otwieraniu i zwolnienie przy zamykaniu.

Zaawansowany: siła, tryb pracy, prędkość, mogą być regulowane na kilku poziomach. **Za pomocą programatora 0-View istnieje możliwość bardzo dokładnego ustawienia parametrów funkcji.**

ROBUS 600/1000 MOCNY, SZYBKI Z ZAAWANSOWANĄ ELEKTRONIKĄ

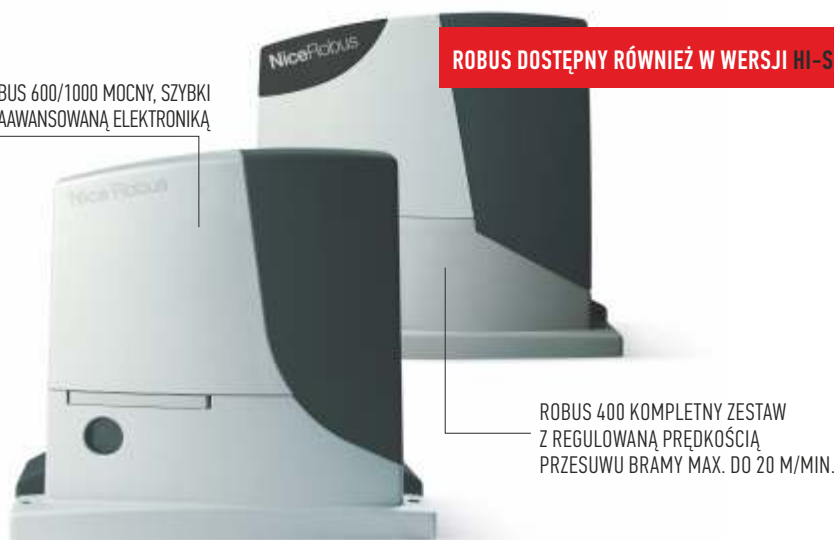

ROBUS DOSTĘPNY RÓWNIEŻ W WERSJI HI-SPEED

ROBUS 400 KOMPLETNY ZESTAW Z REGULOWANĄ PRĘDKOŚCIĄ PRZESUWU BRAMY MAX. DO 20 M/MIN.

Funkcja master/slave: synchronizowanie pracy dwóch siłowników.

Nowoczesny: posiada czujnik temperatury, który dopasowuje siłę siłownika do warunków atmosferycznych, korygując również próg przeciążenia.

Funkcja serwisowa: kontrolka sygnalizuje potrzebę wykonania konserwacji po wcześniej zaprogramowanej liczbie cykli.

Oszczędny: w stanie spoczynku ogranicza pobór energii, przechodząc w tryb „Stand by”.

Zawsze pracuje: dzięki akumulatorowi awaryjnemu PS124 (opcja), siłownik otworzy i zamknie bramę, nawet w przypadku braku zasilania.

Możliwość zastosowania indukcyjnych wyłączników krańcowych.

Złącze radiowe typu OXI, SMXI, SMXIS.

Fotokomórki typu BLUEBUS.

Solemyo: ROBUS400/ROBUS600/ROBUS1000.

funkcje central strona 66/67

Kod		cena netto	cena brutto
ROBUS400 ERA ONE	zestaw do bram przesuwnych o ciężarze do 400 kg : siłownik samohamowny z wbudowaną centralą sterującą RBA3 BLUEBUS, silnik 24V, radioodbiornik OXI, 1 pilot dwukanałowy ON2E, fotokomórki EPMB, lampa sygnalizacyjna ELDC z wbudowaną anteną, zamek EKS	1 825,00	2 244,75
ROBUS600 ERA ONE	zestaw do bram przesuwnych o ciężarze do 600 kg : siłownik samohamowny z wbudowaną centralą sterującą RBA3 BLUEBUS, silnik 24V, radioodbiornik OXI, 1 pilot dwukanałowy ON2E, fotokomórki EPMB, lampa sygnalizacyjna ELDC z wbudowaną anteną, zamek EKS	2 100,00	2 583,00
ROBUS400	samohamowny siłownik, silnik 24V, do 400 kg, wbudowana centrala sterująca RBA3 BLUEBUS	1 375,00	1 691,25
ROBUS600	samohamowny siłownik, silnik 24V, do 600 kg, wbudowana centrala sterująca RBA3 BLUEBUS	1 550,00	1 906,50
ROBUS600P	samohamowny siłownik, silnik 24V, do 600 kg, wbudowana centrala sterująca RBA3 BLUEBUS, indukcyjne wył. krańcowe	1 750,00	2 152,50
ROBUS1000	samohamowny siłownik, silnik 24V, do 1000 kg, wbudowana centrala sterująca RBA3 BLUEBUS	2 000,00	2 460,00
ROBUS1000P	samohamowny siłownik, silnik 24V, do 1000 kg, wbudowana centrala sterująca RBA3 BLUEBUS, indukcyjne wył. krańcowe	2 250,00	2 767,50

Parametry		RB400	RB600	RB1000
Zasilanie centrali/Zasilanie silnika	(V)	230/24	230/24	230/24
Moc pobierana	(W)	330	515	450
Natężenie prądu	(A)	1.4	2.5	2.3
Stopień zabezpieczenia	(IP)	44	44	44
Nominalny moment obrotowy	(Nm)	6.0	9.0	15.0
Moment startowy	(Nm)	12.0	18.0	27.0
Prędkość min-max bramy	(m/s)	0.18-0.34	0.15-0.31	0.14-0.28
Max. ciężar bramy	(kg)	400	600	1000
Temperatura pracy	(°C min/max)	-20 do +50	-20 do +50	-20 do +50
Klasa izolacji		1	1	1
Intensywność pracy	(cykle na dzień)	50	100	150
Ciężar	(kg)	8	11	13

AKCESORIA



LOLA

listwa zębata nylonowa M4, w odcinkach po 0,5 metra, pakowana po 10 sztuk, cena za 5 mb

200,00
246,00 brutto



ROA6

listwa zębata nylonowa M4, z rdzeniem stalowym, w odcinkach metrowych

50,00
61,50 brutto



ROA8

listwa zębata metalowa M4, ocynkowana, 30x8 mm, w odcinkach metrowych, w kpl. ze śrubami i tulejami dystansowymi

50,00
61,50 brutto



PS124

akumulator 24V 1.2 Ah z wbudowaną kartą ładowania

290,00
356,70 brutto



RBA1

indukcyjne wyłączniki krańcowe do ROBUS400/600/1000

250,00
307,50 brutto



FT210B

fotokomórki (para-bez baterii) BLUEBUS, nastawne z kątem 210°, zasięg 15 m

350,00
430,50 brutto



EPMB

fotokomórki (para) BLUEBUS zasięg 15-30 m

190,00
233,70 brutto



ELDC

lampa sygnalizacyjna BLUEBUS 12V z wbudowaną anteną 433.92 MHz

130,00
159,90 brutto



OVIEW/A

programator, połączenie za pomocą BUS T4

650,00
799,50 brutto

POZOSTAŁE AKCESORIA STR. 88-98

SCHEMAT INSTALACJI

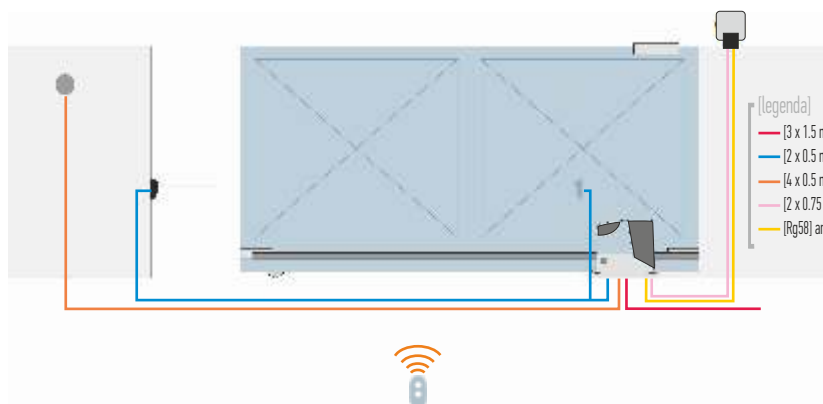

WYMIARY

ROBUS400

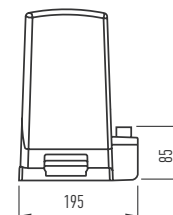
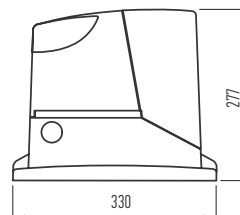

PRZYKŁADOWE ZESTAWY ROBUS600 DO UŻYTKU PRZYDOMOWEGO

			cena netto	cena brutto
ROBUS600 ERA FLOR		zestaw do bram przesuwnych o wadze do 600 kg: siłownik RB600 z wbudowaną centralą sterującą, radioodbiornik SMXI, 1 pilot dwukanałowy FLO2RE, fotokomórki EPMB	1 970,00	2 423,10
ROBUS600 SMILO		zestaw do bram przesuwnych o wadze do 600 kg: siłownik RB600 z wbudowaną centralą sterującą, radioodbiornik SMXIS, 2 piloty dwukanałowe SM2, fotokomórki EPMB	1 990,00	2 447,70

GOTOWY ZESTAW ROBUS400 ERA ONE DO UŻYTKU PRZYDOMOWEGO

ROBUS400 ERA ONE
siłownik do bram przesuwnych o ciężarze do 400 kg



ON2E
1 pilot dwukanałowy 433.92 MHz



OXI
radioodbiornik wewnętrzny, 4-kanałowy 433.92 MHz



EPMB
fotokomórki (para) BLUEBUS zasięg 15-30 m



ELDC
lampa sygnalizacyjna BLUEBUS z wbudowaną anteną



EKS
zamek kluczkowy



TUB

400V

Siłownik elektromechaniczny TUB do bram przesuwnych o ciężarze do 3500 kg. Idealny do zastosowań przemysłowych.

Siłownik elektromechaniczny, samohamowny z wbudowaną centralą sterującą Mindy A500.

Silny: duży moment obrotowy 190 Nm.

Funkcjonalny i bezpieczny: funkcje centrali można rozszerzyć stosując **kartę PIU:**

- obsługa semafora (światło zielone i czerwone)
- obsługa elektrozamka lub rygla
- wyjście czasowego oświetlenia posesji od 5 s do 250 s
- funkcja częściowego otwarcia bramy (funkcja furtki)
- druga linia FOTO działająca podczas otwierania

funkcje central strona 66/67

MOCNY, ŁATWY W UŻYCIU,
ALUMINIOWY MECHANIZM
ODBŁOKOWANIA AWARYJNEGO
NICE W PRZYPADKU BRAKU ZASILANIA



Kod		cena netto	cena brutto
TUB	siłownik samohamowny, silnik 3x400V, trójfazowy, do 3500 kg, z wbudowaną centralą sterującą A500, sprzęgło mechaniczne	6 700,00	8 241,00

Parametry	TUB	
Zasilanie centrali/Zasilanie silnika	(V)	3x400/3x400
Moc pobierana	(W)	1.65
Natężenie prądu	(A)	550
Natężenie prądu (silnik)	(A)	-
Wbudowany kondensator	(uF)	44
Stopień zabezpieczenia	(IP)	190
Nominalny moment obrotowy	(Nm)	10.0
Prędkość bamy	(m/s)	1.28
Max. ciężar bramy	(kg)	3500
Temperatura pracy	(°C min/max)	-20 do +50
Klasa izolacji		F
Intensywność pracy	(%)	200 cykli/dzień
Ciężar	(kg)	60.0

AKCESORIA



ROA81

listwa zębata metalowa M6, ocynkowana, 30x30 mm, w odcinkach metrowych (do siłowników TUB)

145,00

178,35 brutto



PIU

karta rozszerzająca funkcje central (funkcje strona 66/67)

125,00

153,75 brutto



BF

fotokomórki (para), zasięg 15 - 30 m

125,00

153,75 brutto



EPM

fotokomórki (para), zasięg 15 - 30 m

160,00

196,80 brutto



LUCY

lampa sygnalizacyjna 230V

100,00

123,00 brutto



ELAC

lampa sygnalizacyjna 230V z wbudowaną anteną 433.92 MHz

115,00

141,45 brutto

POZOSTAŁE AKCESORIA STR. 88-98

WYMIARY

TUB

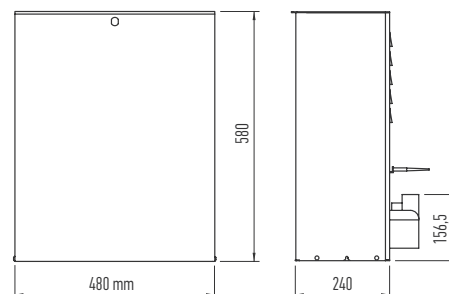

Siłowniki elektromechaniczne do bram przesuwnych o ciężarze do 1500 kg, 1800 kg lub do 2500 kg. Technologia BLUEBUS. Dostępna także wersja z inwerterem (RUN2500I).

BLUEBUS: system umożliwia podłączenie urządzeń peryferyjnych za pomocą przewodu 2-żyłowego, diody LED sygnalizują włączone funkcje.

Praktyczny: wbudowana centrala, łatwość podłączenia za pomocą specjalnych złączy, trzy przyciski programowania.

Obsługa dwóch lamp sygnalizacyjnych.

Czujnik temperatury reguluje moc silnika w zależności od warunków pogodowych oraz koryguje próg zabezpieczenia termicznego i intensywność wewnętrznego chłodzenia.

Silny: idealny do zastosowań przemysłowych, sprawność nawet do 670 cykli na dzień (RUN2500I).

Inteligentny: siłownik w czasie programowania automatycznie zapamiętuje położenia krańcowe bramy (autoprogramowanie).

Chłodzony silnik z krańcówkami elektromechanicznymi lub indukcyjnymi. Odpowiedni do pracy w ekstremalnych warunkach.

Inwerter (wersja RUN2500I) umożliwia zasilanie i uruchamianie silnika trójfazowego (3x400V) napięciem jednofazowym 230V. Umożliwia ponadto, poprzez zmianę częstotliwości napięcia zasilającego silnik, zmianę prędkości przesuwu bramy w granicach od 3.6 m/min do 15.0 m/min, w celu zoptymalizowania obciążenia roboczego oraz intensywności pracy.



Nowoczesny: posiada czujnik temperatury, który dopasowuje siłę siłownika do warunków atmosferycznych, korygując również próg przeciążenia.

Zawsze pracuje: dzięki akumulatorowi awaryjnemu PS124 (opcja), siłownik otworzy i zamknie bramę, nawet w przypadku braku zasilania (RUN1500)

Bezpieczny: stała kontrola podłączonych urządzeń, lampa sygnalizuje niesprawne działanie systemu - liczbą mignięć określa typ błędu (autodiagnoza), amperometryczny system wykrywania przeszkody, łagodny start przy otwieraniu i zwolnienie przy zamykaniu.

Zaawansowany: mocny start, regulacja siły i czasu paury, tryby pracy mogą być regulowane na kilku poziomach.

Funkcja master/slave: zsynchronizowanie pracy dwóch siłowników.

Złącze radiowe typu OXI, SMXI, SMXIS. Fotokomórki typu BLUEBUS.

funkcje central strona 66/67

Kod		cena netto	cena brutto
RUN1500	samohamowny siłownik, silnik 24V, do 1500 kg, wbudowana centrala sterująca RBA3 BLUEBUS, praca z akumulatorem PS124 (opcja)	2 200,00	2 706,00
RUN1800	samohamowny siłownik, silnik 230V, do 1800 kg, wbudowana centrala sterująca RUA1 BLUEBUS	2 300,00	2 829,00
RUN1800P	samohamowny siłownik, silnik 230V, do 1800 kg, wbudowana centrala sterująca RUA1 BLUEBUS, indukcyjne wył. krańcowe	2 500,00	3 075,00
RUN2500	samohamowny siłownik, silnik 230V, do 2500 kg, wbudowana centrala sterująca RUA1 BLUEBUS	2 800,00	3 444,00
RUN2500I	samohamowny siłownik, zasilanie 230V, silnik 3x400V, do 2500 kg, wbudowana centrala sterująca RUA2 BLUEBUS, z inwerterem	2 850,00	3 505,50
RUN2500P	samohamowny siłownik, silnik 230V, do 2500 kg, wbudowana centrala sterująca RUA1 BLUEBUS, indukcyjne wył. krańcowe	2 985,00	3 671,55

Parametry		RUN1500	RUN1800/P	RUN2500/P	RUN2500I
Zasilanie/Zasilanie silnika	(V)	230/24	230/230	230/230	230/3x400
Moc pobierana	(W)	400	700	870	650
Natężenie prądu	(A)	2.0	3.0	3.8	3.7
Stopień zabezpieczenia	(IP)	44	44	44	44
Moment obrotowy	(Nm)	20	20	30	25
Max. siła	(N)	1000	1110	1390	1670
Max. moment obrotowy	(Nm)	35	40	50	60
Prędkość bramy	(m/s)	0.25	0.17	0.17	0.06-0.26
Max. ciężar bramy	(kg)	1500	1800	2500	2500
Temperatura pracy	(°C min/max)	-20 do +50	-20 do +50	-20 do +50	-20 do +50
Klasa izolacji		1	1	1	1
Intensywność pracy	(cykle/dzień)	400	200	300	670
Ciężar	(kg)	19	20	25	25

AKCESORIA



ROA8

listwa zębata metalowa M4, ocynkowana, 30x8 mm, w odcinkach metrowych, w kpl. ze śrubami i tulejami dystansowymi

50,00

61,50 brutto



FT210B

fotokomórki (para-bez baterii) BLUEBUS, nastawne z kątem 210°, zasięg 15 m

350,00

430,50 brutto



ROA81

listwa zębata metalowa M6, ocynkowana, 30x30 mm, w odcinkach metrowych, przeznaczona do współpracy z RUA12

145,00

178,35 brutto



EPMB

fotokomórki (para) BLUEBUS zasięg 15-30 m

190,00

233,70 brutto



RUA12

koło zębate, moduł 6 mm, do współpracy z listwą ROA81
RUN jest fabrycznie wyposażony w koło zębate o module 4 mm do współpracy z listwą ROA8

240,00

295,20 brutto



ELDC

lampa sygnalizacyjna BLUEBUS 12V z wbudowaną anteną 433.92 MHz

130,00

159,90 brutto



RBA1

indukcyjne wyłączniki krańcowe do RUN1800/RUN2500

250,00

307,50 brutto



PS124

akumulator 24V 1.2 Ah z wbudowaną kartą ładowania (do RUN1500)

290,00

356,70 brutto



LUCYB

lampa sygnalizacyjna BLUEBUS 12V z wbudowaną anteną 433.92 MHz

100,00

123,00 brutto



OVIEW/A

programator, połączenie za pomocą BUS T4

650,00

799,50 brutto

POZOSTAŁE AKCESORIA STR. 88-98

SCHEMAT INSTALACJI

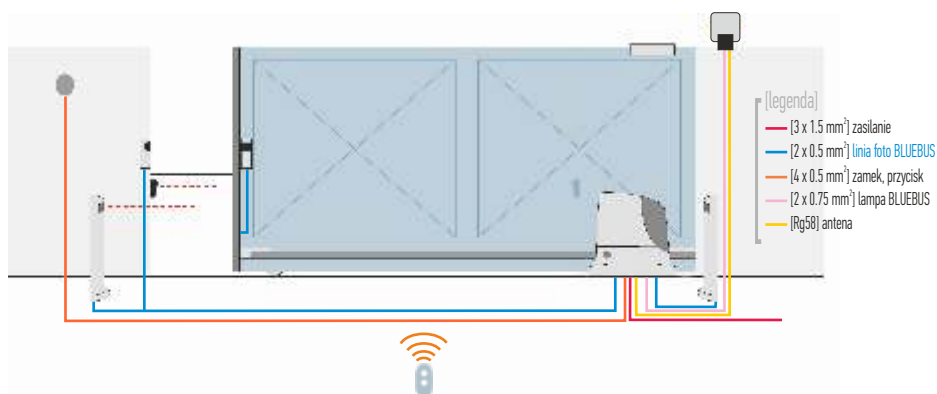

WYMIARY

RUN

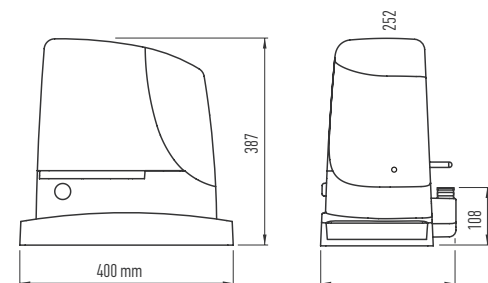

PRZYKŁADOWE ZESTAWY

			cena netto	cena brutto
RUN1800 ERA FLOR		zestaw do bram przesuwanych o wadze do 1800 kg: siłownik RUN1800 z wbudowaną centralą sterującą BLUEBUS, radioodbiornik SMXI, 1 pilot dwukanałowy FLO2RE, fotokomórki EPMB	2 720,00	3 345,60
RUN1800 SMILO		zestaw do bram przesuwanych o wadze do 1800 kg: siłownik RUN1800 z wbudowaną centralą sterującą BLUEBUS, radioodbiornik SMXIS, 2 piloty dwukanałowe SM2, fotokomórki EPMB	2 740,00	3 370,20

PRZYKŁADOWY ZESTAW

RUN1800 ERA FLOR

siłownik do bram przesuwanych o ciężarze do 1800 kg



FLO2RE

1 pilot dwukanałowy 433.92 MHz



SMXI

radioodbiornik wewnętrzny, 4-kanalowy 433.92 MHz



EPMB

fotokomórki (para) BLUEBUS zasięg 15-30 m





TOO	230 V, do skrzydła bramy do 3.0 m	38-39	→	T003000		
	230 V, do skrzydła bramy do 4.5 m	38-39	→	T004500		
WINGO	230 V	do skrzydła bramy do 2.0 m	40-41	→	WINGO	
		do skrzydła bramy do 3.0 m	40-41	→	WINGO-L	
		do skrzydła bramy do 3.5 m	40-41	→	WINGO5000	
	24 V	do skrzydła bramy do 2 m, praca z akumulatorem - opcja (oferta specjalna)	116	→	WINGO2024	
		do skrzydła bramy do 3.5 m, praca z akumulatorem - opcja (oferta specjalna)	116	→	WINGO3524	
	wersja HI-SPEED, praca z akumulatorem - opcja (składka z HI-SPEED - początek cennika)		→	WG3524HS		
TOONA	230 V	do skrzydła bramy do 3 m, z wyłącznikiem krańcowym przy otwieraniu	42-43	→		T04005
		do skrzydła bramy do 3 m, z wyłącznikiem krańcowym przy otwieraniu i zamykaniu	42-43	→	T04006	
		do skrzydła bramy do 3 m, z wyłącznikiem krańcowym przy otwieraniu i zamykaniu, 3200N	42-43	→	T04016P	
		do skrzydła bramy do 5 m, z wyłącznikiem krańcowym przy otwieraniu	42-43	→	T05015	
		do skrzydła bramy do 5 m, z wyłącznikiem krańcowym przy otwieraniu i zamykaniu	42-43	→	T05016	
		do skrzydła bramy do 5 m, z wyłącznikiem krańcowym przy otwieraniu i zamykaniu, 3200N	42-43	→	T05016P	
	24 V	do skrzydła bramy do 3 m, z enkoderem, do pracy intensywnej	42-43	→	T04024	
		do skrzydła bramy do 5 m, z enkoderem, do pracy intensywnej	42-43	→	T05024	
		do skrzydła bramy do 5 m, z enkoderem, do pracy bardzo intensywnej	42-43	→	T05024I	
		do skrzydła bramy do 7 m, z enkoderem, do pracy intensywnej	42-43	→	T07024	
	wersja HI-SPEED (składka z HI-SPEED - początek cennika)		→	T05024HS T06024HS		
WALKY	24 V	do skrzydła bramy/furtki 1.8 m	do bram jednoskrzydłowych lub furtek	44-45		→
			do bram dwuskrzydłowych	44-45	→	WALKY2024
HOPP	24 V, do skrzydła bramy 2.4 m, z wbudowaną centralą BLUEBUS	46-47	→	H07124		
	24 V, do skrzydła bramy 2.4 m, bez centrali	46-47	→	H07224		
	24 V, do skrzydła bramy 2.4 m	46-47	→	HOPP		
HYKE	24 V, do skrzydła bramy 3.5 m, z wbudowaną centralą BLUEBUS, do pracy intensywnej	48-49	→	HK7024		
	24 V, do skrzydła bramy 3.5 m, bez centrali, do pracy intensywnej	48-49	→	HK7224		
	wersja HI-SPEED (składka z HI-SPEED - początek cennika)		→	HK7024HS HK7224HS		
HYPP0	230 V, do skrzydła bramy 3.0 m	50-51	→	HY7005		
	24 V, do skrzydła bramy 3.0 m, do pracy intensywnej	50-51	→	HY7024		

Prezentacja siłowników podziemnych:
X-FAB, M-FAB, L-FAB, BIG-FAB strona 54-61

T00

230V

Siłowniki teleskopowe do bram skrzydłowych montowane na słupku, o długości skrzydła do 3.0 m (T003000) i ciężarze do 300 kg i do 4.5 m (T004500) i ciężarze do 250 kg. Idealny do bram posesyjnych.

Uniwersalny dzięki koncepcji ramienia teleskopowego, dostępny w dwóch wersjach: skok roboczy 400 mm lub 500 mm.

Solidna konstrukcja i nowoczesny design, pasujący do każdego projektu architektonicznego.

Trwałość i niezawodność: mocny korpus - ciśnieniowy, aluminiowy odlew, epoksydowy lakier, tłoczyisko ze stali nierdzewnej.

Wygodny: szybki i łatwy dostęp do złączy elektrycznych.

Łatwy w instalacji: dzięki nowym uchwytom mocującym (w komplecie) i możliwości ich regulacji. Nie wymaga spawania.

Praktyczne wysprzężenie: w górnej części korpusu, personalizowanym kluczykiem Nice.

Dostępny w zestawach z centralą sterującą Mindy A60.

funkcje central strona 66/67



Kod		cena netto	cena brutto
T003000	teleskopowy siłownik, silnik 230 V, do skrzydła do 3.0 m i ciężarze do 300 kg	725,00	891,75
T004500	teleskopowy siłownik, silnik 230 V, do skrzydła do 4.5 m i ciężarze do 250 kg	825,00	1 014,75
T003000 ERA FLOR	zestaw do bram dwuskrzydłowych: 2 teleskopowe siłowniki do bram o długości skrzydła do 3.0 m i ciężarze do 300 kg, centrala sterująca A60, radioodbiornik SMX1, 1 pilot dwukanałowy FLO2RE, fotokomórki EPM, lampa sygnalizacyjna ELAC	2 100,00	2 583,00
T004500 ERA FLOR	zestaw do bram dwuskrzydłowych: 2 teleskopowe siłowniki do bram o długości skrzydła do 4.5 m i ciężarze do 250 kg, centrala sterująca A60, radioodbiornik SMX1, 1 pilot dwukanałowy FLO2RE, fotokomórki EPM, lampa sygnalizacyjna ELAC	2 300,00	2 829,00

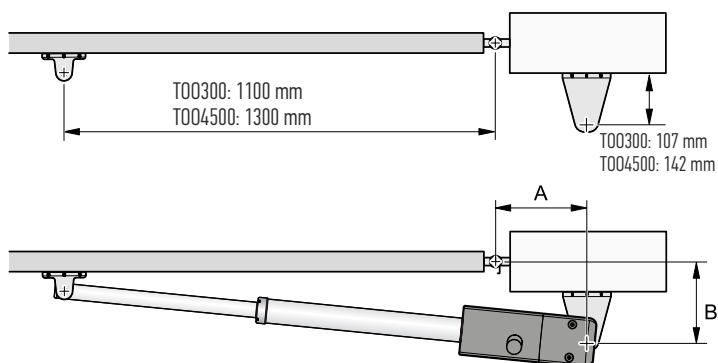

Parametry		T003000	T004500
Zasilanie	(V)	230	230
Moc pobierana max.	(W)	340	340
Natężenie prądu nominalne	(A)	1.1	1.1
Stopień zabezpieczenia	(IP)	54	54
Skok	(mm)	400	500
Siła uciążu max.	(N)	2000	2000
Prędkość liniowa	(m/s)	0.016	0.016
Temperatura pracy	(°C min./max.)	-20 do +50	-20 do +50
Intensywność pracy	(cykle/h)	24	24
Ciężar	(kg)	5.5	6
Wymiary	(mm)	700x100x177	800x100x177

	α	A	B
T003000	90°	95	270
	90°	195	200
	110°	150	150
T004500	90°	200	250
	110°	170	170

AKCESORIA



PLA10
zamek elektromagnetyczny pionowy

350,00
430,50 brutto



PLA11
zamek elektromagnetyczny poziomy

350,00
430,50 brutto



EPM
fotokomórka (para) zasięg 15-30m

160,00
196,80 brutto



ELAC
lampa sygnalizacyjna 230V
z wbudowaną anteną 433.92 MHz

115,00
141,45 brutto

POZOSTAŁE AKCESORIA STR. 88-98

SCHEMAT INSTALACJI

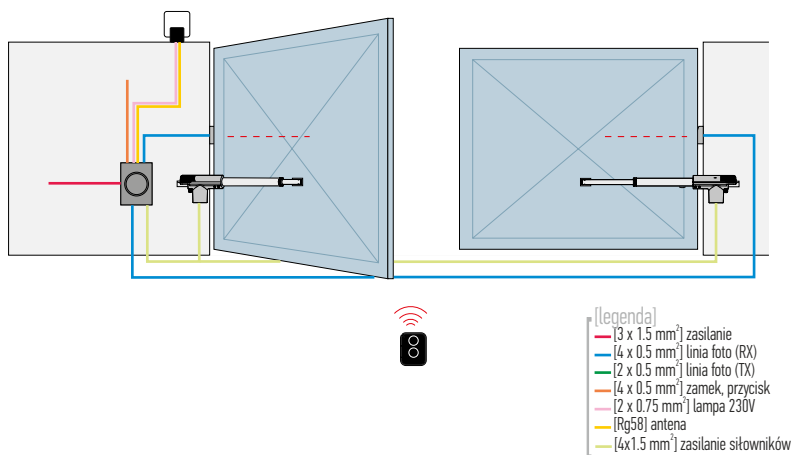

WYMIARY

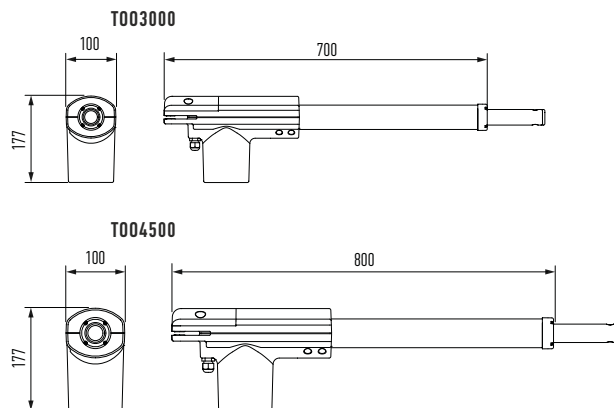

GOTOWE ZESTAWY DO UŻYTKU PRZYDOMOWEGO

T003000 ERA FLOR
2 teleskopowe siłowniki do bram o długości do 3.0 m



FLO2RE
1 pilot dwukanałowy
433.92 MHz



A60
1 centrala sterująca



SMXI
radioodbiornik wewnętrzny,
4-kanalowy 433.92 MHz



EPM
para fotokomórek



ELAC
lampa sygnalizacyjna 230V
z wbudowaną anteną 433.92 MHz



T004500 ERA FLOR
2 teleskopowe siłowniki do bram o długości do 4.5 m



FLO2RE
1 pilot dwukanałowy
433.92 MHz



A60
1 centrala sterująca



SMXI
radioodbiornik wewnętrzny,
4-kanalowy 433.92 MHz



EPM
para fotokomórek



ELAC
lampa sygnalizacyjna 230V
z wbudowaną anteną 433.92 MHz



WINGO

230V

Siłowniki elektromechaniczne do bram dwuskrzydłowych o długości skrzydła do 2.0 m, do 3.0 m lub do 3.5 m i ciężarze do 200 kg.

WINGO 2024/WING03524 (patrz strona 116).

Sprzedawane w zestawach z centralą:
- A400 (WINGO, WINGO-L), pilotami ERA FLOR
- A60 (WING05000), pilotami ERA FLOR.

Trzy wersje: do bram o długości skrzydła do 2.0 m (WINGO), do 3.0 m (WINGO-L) lub do 3.5 m (WING05000).

Łatwy montaż: po zamontowaniu siłownika wszystkie podłączenia elektryczne mogą być wykonane od góry, ogranicznik krańcowy przy otwieraniu w standardzie.

Metalowa nakrętka na śrubę pociągową z brązu to trwałość i niezawodność.

Wbudowany kondensator.

Wygodny mechanizm odblokowania awaryjnego w przypadku braku zasilania.

Bezpieczny:

- amperometryczny system wykrywania przeszkody (A400)
- fototest - automatyczne sprawdzenie poprawności działania fotokomórek przed każdym ruchem bramy

Wygodna: funkcja częściowego otwarcia bramy (funkcja furtki).

Zaawansowana: regulacja trybu pracy, czasu otwierania, itp, diody LED sygnalizują włączone funkcje, obsługa 3 linii fotokomórek.

Inteligentna: siłowniki w czasie programowania automatycznie zapamiętują położenie krańcowe bramy (autoprogramowanie).

Złącze radiowe typu OXI, SMXI, SMXIS.

Fotokomórki typu BF/EPM/F210/FT210.

funkcje central strona 66/67



Kod		cena netto	cena brutto
WINGO ERA FLOR	zestaw do bram dwuskrzydłowych: 2 siłowniki samohamowne do bram o długości skrzydła do 2.0 m i ciężarze do 200 kg, z ogranicznikiem krańcowym przy otwieraniu, centrala sterująca A400, radioodbiornik SMXI, 1 pilot dwukanałowy FLO2RE	2 150,00	2 644,50
WINGO SMILO	zestaw do bram dwuskrzydłowych: 2 siłowniki samohamowne do bram o długości skrzydła do 2.0 m i ciężarze do 200 kg, z ogranicznikiem krańcowym przy otwieraniu, centrala sterująca A400, radioodbiornik SMXIS, 2 piloty dwukanałowe SM2	2 250,00	2 767,50
WINGO-L ERA FLOR	zestaw do bram dwuskrzydłowych: 2 siłowniki samohamowne do bram o długości skrzydła do 3.0 m i ciężarze do 200 kg, z ogranicznikiem krańcowym przy otwieraniu, centrala sterująca A400, radioodbiornik SMXI, 1 pilot dwukanałowy FLO2RE	2 250,00	2 767,50
WINGO-L SMILO	zestaw do bram dwuskrzydłowych: 2 siłowniki samohamowne do bram o długości skrzydła do 3.0 m i ciężarze do 200 kg, z ogranicznikiem krańcowym przy otwieraniu, centrala sterująca A400, radioodbiornik SMXIS, 2 piloty dwukanałowe SM2	2 350,00	2 890,50
WING05000 ERA FLOR	zestaw do bram dwuskrzydłowych: 2 siłowniki samohamowne do bram o długości skrzydła do 3.5 m i ciężarze do 200 kg, z ogranicznikiem krańcowym przy otwieraniu, centrala sterująca A60, radioodbiornik SMXI, 1 pilot dwukanałowy FLO2RE	2 550,00	3 136,50
WING05000 SMILO	zestaw do bram dwuskrzydłowych: 2 siłowniki samohamowne do bram o długości skrzydła do 3.5 m i ciężarze do 200 kg, z ogranicznikiem krańcowym przy otwieraniu, centrala sterująca A60, radioodbiornik SMXIS, 2 piloty dwukanałowe SM2	2 650,00	3 259,50

Parametry		WINGO	WINGO-L	WING05000
Zasilanie (V)		230	230	230
Moc pobierana (W)		120	120	130
Natężenie prądu (A)		0.5	0.5	0.5
Kondensator wbudowany (uF)		5	5	5
Stopień zabezpieczenia (IP)		44	44	44
Zabezpieczenie termiczne (°C)		140	140	140
Skok (mm)		320	325	470
Siła uciążu (N)		1500	1700	1700
Prędkość liniowa (m/s)		0.016	0.013	0.013
Temperatura pracy (°C min./max.)		-20 do +50	-20 do +50	-20 do +50
Intensywność pracy (%)		30	30	30
Ciężar (kg)		5	6	6

AKCESORIA



PLA13
ograniczniki krańcowe mechaniczne przy otwieraniu i zamykaniu (4 szt.)

60,00
73,80 brutto



BF
fotokomórka (para) zasięg 15-30m

125,00
153,75 brutto



EPM
fotokomórki (nadajnik+odbiornik) zasięg 15-30 m

160,00
196,80 brutto



F210
fotokomórki nastawne z kątem 210°, zasięg 15 m

250,00
307,50 brutto



FT210
fotokomórki (para-bez baterii), nastawne z kątem 210°, zasięg 15 m

350,00
430,50 brutto



ELAC
lampa sygnalizacyjna 230V z wbudowaną anteną 433.92 MHz

115,00
141,45 brutto

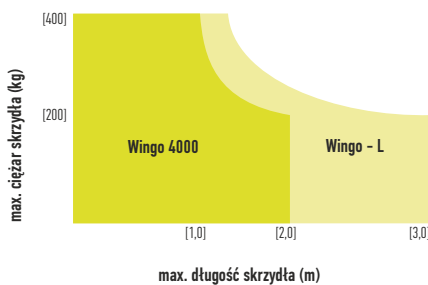

PARAMETRY SKRZYDŁA BRAMY

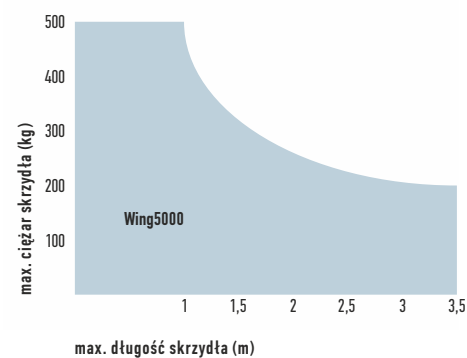

POZOSTAŁE AKCESORIA STR. 88-98

SCHEMAT INSTALACJI

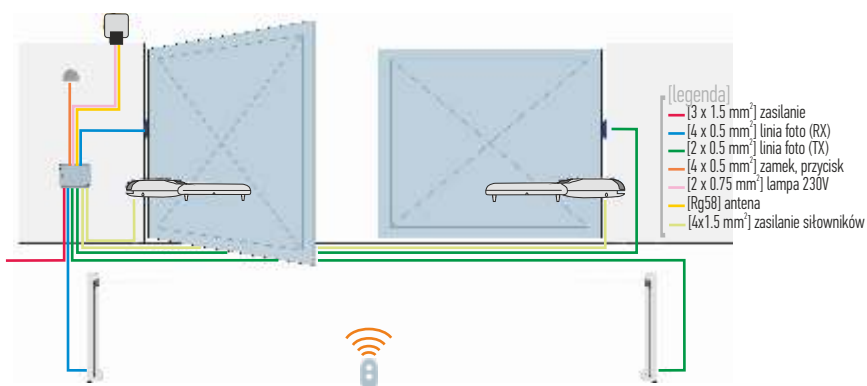

WYMIARY

WINGO

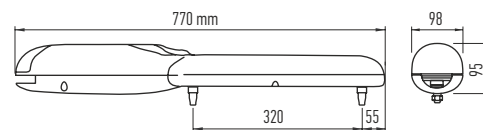

WINGO5000

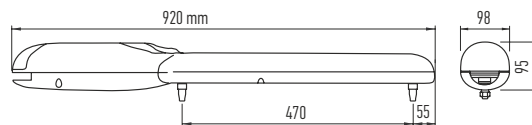

PRZYKŁADOWE ZESTAWY DO UŻYTKU PRZYDOMOWEGO

WINGO ERA FLOR
2 siłowniki do bram o długości do 2,0 m



FLO2RE
1 pilot dwukanałowy 433.92 MHz



A400
1 centrala sterująca



SMXI
radioodbiornik wewnętrzny, 4-kanalowy 433.92 MHz



WINGO SMILO
2 siłowniki do bram o długości do 2,0 m



SM2
2 piloty dwukanałowe 433.92 MHz



A400
1 centrala sterująca



SMXIS
radioodbiornik wewnętrzny, 4-kanalowy 433.92 MHz



TOONA

SOLEMYO OPERA BLUEBUS 24V 230V

Siłowniki elektromechaniczne do bram skrzydłowych o długości skrzydła do 3.0 m, do 5.0 m oraz do 7.0 m.

Szeroka oferta: wersja 230V do użytku przydomowego oraz wersja 24V przeznaczona do pracy intensywnej.

Nowe modele trzeciej generacji: jakość i trwałość, bardziej odporne na czynniki atmosferyczne, dzięki obudowie składającej się z dwóch solidnych pokryw aluminiowych pokrytych lakierem poliestrowym. Ruchome komponenty wewnętrzne są wykonane ze stali, lekkich stopów i techno-polimerów.

Niezawodność i cicha praca: dzięki nowemu, opatentowanemu rozmieszczeniu urządzeń wewnętrznych.

Dostępne także w specjalnej wersji, o sile maksymalnej 3200 N, przeznaczone do granicznych obciążeń (T04016P, T05016P).

Przekładnia z brązu umożliwiającą bezpieczne zamykanie i trwałość użytkowania.

Pełna kompatybilność montażowa w przypadku zamiany siłowników MOBY na TOONA i na odwrot.

Zalecane centrale sterujące:

- do siłowników 230V - Mindy A60 (str. 68)
- do siłowników 24V - Mindy MC824H (str. 68)

WYGODNY DOSTĘP DO ZŁĄCZY ELEKTRYCZNYCH SIŁOWNIKA



UCHWYT ODBLOKOWUJĄCY Z ALUMINIUM ODLEWANEGO CIŚNIENIOWO

Centrala MC824H:

- do dwóch siłowników 24V z enkoderem
- technologia **BLUEBUS**
- inteligentna: siłowniki w czasie programowania automatycznie zapamiętują położenia krańcowe bramy (autoprogramowanie), diody LED sygnalizują włączone funkcje
- zaawansowana: tylko trzy przyciski programowania, regulacja trybu pracy czasu otwierania, itp.
- wygodna: funkcja częściowego otwarcia bramy (funkcja furtki)
- zawsze pracuje: dzięki akumulatorowi PS324 (opcja), siłowniki otworzą i zamkną bramę, nawet w przypadku braku zasilania
- złącze radiowe typu OXI, SMXI, SMXIS
- jest kompatybilna z systemem OPERA (str. 14-15) i SOLEMYO (str. 96)
- **możliwość ustawienia parametrów funkcji za pomocą 0-View.**

funkcje central strona 66/67

Kod		cena netto	cena brutto
T04005	samohamowny siłownik, silnik 230 V, do skrzydła do 3.0 m, 1800 N, wył. krańcowy przy otwieraniu	850,00	1 045,50
T04006	samohamowny siłownik, silnik 230 V, do skrzydła do 3.0 m, 1800 N, wył. krańcowy przy otwieraniu i zamykaniu	900,00	1 107,00
T05015	samohamowny siłownik, silnik 230 V, do skrzydła do 5.0 m, 1800 N, wył. krańcowy przy otwieraniu	1 185,00	1 457,55
T05016	samohamowny siłownik, silnik 230 V, do skrzydła do 5.0 m, 1800 N, wył. krańcowy przy otwieraniu i zamykaniu	1 235,00	1 519,05
T04016P	samohamowny siłownik, silnik 230 V, do skrzydła do 3.0 m, 3200 N , wył. krańcowy przy otwieraniu i zamykaniu	925,00	1 137,75
T05016P	samohamowny siłownik, silnik 230 V, do skrzydła do 5.0 m, 3200 N , wył. krańcowy przy otwieraniu i zamykaniu	1 260,00	1 549,80
T04024	samohamowny siłownik, silnik 24 V, do skrzydła do 3.0 m, 1800 N, enkoder, do pracy intensywnej	1 185,00	1 457,55
T05024	samohamowny siłownik, silnik 24 V, do skrzydła do 5.0 m, 1800 N, enkoder, do pracy intensywnej	1 385,00	1 703,55
T05024I*	samohamowny siłownik, silnik 24 V, do skrzydła do 5.0 m, 2200 N, enkoder, do nietypowych bardzo ciężkich bram	1 535,00	1 888,05
T07024	samohamowny siłownik, silnik 24 V, do skrzydła do 7.0 m, 2700 N, enkoder, do pracy intensywnej	1 685,00	2 072,55

* na specjalne zamówienie

Parametry		T04005/T04006	T05015/T05016	T04024/T05024	T05024I/T07024	T04016P/T05016P
Zasilanie silnika (V)		230	230	24	24	230
Max. pobór prądu (A)		1,5	1,5	5	5	1.7
Moc pobierana (W)		340	340	120	120	385
Wbudowany kondensator (uF)		7	7	-	-	10
Stopień zabezpieczenia (IP)		44	44	44	44	44
Prędkość (m/s)		0.016	0.013	0.016	0.013	0.013
Skok (mm)		385/350	540/505	385/540	540/584	350/505
Max. siła (N)		1800	1800	1800	2200/2700	3200
Temperatura pracy (°C min/max)		-20 ÷ +50	-20 ÷ +50	-20 ÷ +50	-20 ÷ +50	-20 ÷ +50
Klasa izolacji		F	F	A	F	F
Intensywność pracy (cykle/h)		58	54	95	41	46
Ciężar (kg)		6	7	6/7	8/15	6/7

AKCESORIA



PLA10
zamek elektromagnetyczny pionowy

350,00
430,50 brutto



PLA11
zamek elektromagnetyczny poziomy

350,00
430,50 brutto



PS324
akumulator 24V 2.2 Ah z wbudowaną kartą ładowania do centrali MC824H

360,00
442,80 brutto



BF
fotokomórka (para) zasięg 15-30m

125,00
153,75 brutto



LUCY
lampa sygnalizacyjna 230V

100,00
123,00 brutto



ELDC
lampa sygnalizacyjna 12V z wbudowaną anteną 433.92 MHz BLUEBUS

130,00
159,90 brutto



EPMB
fotokomórki (para) BLUEBUS zasięg 15-30 m

190,00
233,70 brutto



LUCYB
lampa sygnalizacyjna BLUEBUS 12V z wbudowaną anteną 433.92 MHz

100,00
123,00 brutto

PARAMETRY SKRZYDŁA BRAMY

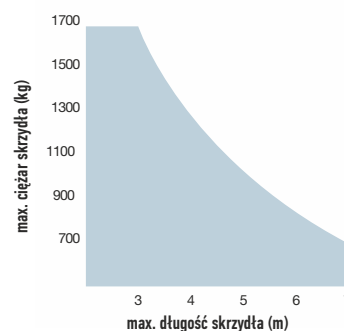

POZOSTAŁE AKCESORIA STR. 88-98

SCHEMAT INSTALACJI

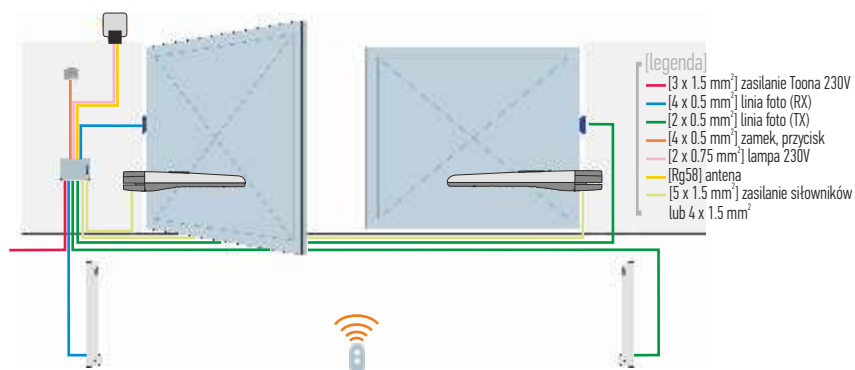

WYMIARY

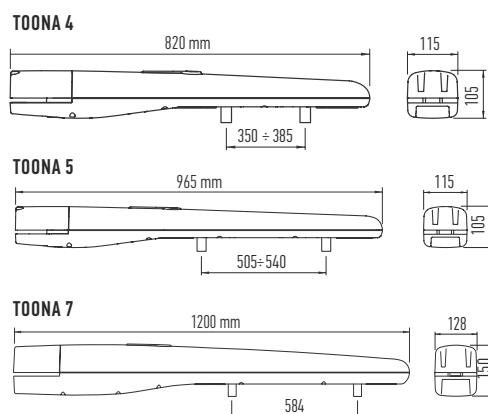

PRZYKŁADOWE ZESTAWY DO UŻYTKU PRZYDOMOWEGO

Model	Opis zestawu	cena netto	cena brutto
TOONA4005 ERA FLOR	zestaw do bram dwuskrzydłowych: 2 siłowniki samohamowne T04005 z wyłącznikiem krańcowym przy otwieraniu do bram o długości skrzydła do 3.0 m, centrala sterująca A60, radioodbiornik SMXI, 1 pilot dwukanałowy FLO2RE, fotokomórki BF	2 655,00	3 265,65
TOONA4005 SMILO	zestaw do bram dwuskrzydłowych: 2 siłowniki samohamowne T04005 z wyłącznikiem krańcowym przy otwieraniu do bram o długości skrzydła do 3.0 m, centrala sterująca A60, radioodbiornik SMXIS, 2 piloty dwukanałowe SM2, fotokomórki BF	2 675,00	3 290,25

PRZYKŁADOWE ZESTAWY DO PRACY INTENSYWNEJ

Model	Opis zestawu	cena netto	cena brutto
TOONA4024 ERA FLOR	zestaw do bram dwuskrzydłowych: 2 siłowniki samohamowne T04024 24V, do bram o długości skrzydła do 3.0 m, centrala sterująca BLUEBUS MC824H, radioodbiornik SMXI, 1 pilot dwukanałowy FLO2RE, fotokomórki EPMB, do pracy intensywnej	3 690,00	4 538,70
TOONA4024 SMILO	zestaw do bram dwuskrzydłowych: 2 siłowniki samohamowne T04024 24V, do bram o długości skrzydła do 3.0 m, centrala sterująca BLUEBUS MC824H, radioodbiornik SMXIS, 2 piloty dwukanałowe SM2, fotokomórki EPMB, do pracy intensywnej	3 710,00	4 563,30

WALKY

SOLEMYO OPERA BLUEBUS 24V

Siłowniki elektromechaniczne do bram skrzydłowych lub furtek o długości skrzydła do 1.8 m i ciężarze do 100 kg.

Technologia BLUEBUS.

Walky jest kompatybilny z systemem OPERA (str. 14-15) i SOLEMYO (str. 96).

Zalecany do bram drewnianych lub z PVC.

Zwarta konstrukcja: idealny do furtek nawet na małych słupkach (szer. 10 cm). Łagodny i precyzyjny ruch pozwala również na automatyzację bramy o delikatnej konstrukcji.

BLUEBUS: system umożliwia podłączenie urządzeń peryferyjnych za pomocą przewodu 2-żyłowego, diody LED sygnalizują włączone funkcje.

Szybki: siłownik potrzebuje tylko 7 sekund, aby otworzyć lub zamknąć bramę (w idealnych warunkach instalacji).

Wygodny w montażu: wspomnik siłownika można obracać dla łatwiejszej instalacji, nawet na mniej masywnych słupkach.

Możliwość montażu w bardzo wąskim narożniku (min. 80 mm).

Zawsze pracuje: dzięki akumulatorowi PS424 (opcja), siłowniki otworzą i zamkną bramę, nawet w przypadku braku zasilania.

Inteligentny: siłownik w czasie programowania automatycznie zapamiętuje położenia krańcowe bramy (autoprogramowanie).



Bezpieczny: stała kontrola podłączonych urządzeń, lampa sygnalizuje niesprawne działanie systemu - ilością mignięć określa typ błędu (autodiagnoza), amperometryczny system wykrywania przeszkody, łagodny start przy otwieraniu i zwolnienie przy zamykaniu.

Modułarna centrala sterująca WLA1

- 4 prędkości
- automatyczne zamykanie z opóźnieniem
- funkcja częściowego otwarcia
- regulacja czasu pauzy
- regulowany poziom czułości
- automatyczne rozpoznanie urządzeń bezpieczeństwa typu NO/NC/8.2 KOhm
- możliwość ustawienia parametrów funkcji za pomocą 0-View

Złącze radiowe typu OXI, SMXI, SMXIS.

Fotokomórki typu BLUEBUS.

funkcje central strona 66/67

Kod		cena netto	cena brutto
WALKY1024 ERA ONE	zestaw do furtek: samohamowny siłownik WL1024C z wbudowaną centralą sterującą WLA1 BLUEBUS, silnik 24V, radioodbiornik OXI, 1 pilot dwukanałowy ON2E	1 450,00	1 783,50
WALKY2024 ERA FLOR	zestaw do bram: samohamowny siłownik WL1024C z wbudowaną centralą sterującą WLA1 BLUEBUS, silnik 24V, samohamowny siłownik WL1024, 2 250,00 radioodbiornik OXI, 1 pilot dwukanałowy FLO2RE, fotokomórki EPMB, lampa sygnalizacyjna WLT	2 250,00	2 767,50

Parametry		WL1024C	WL1024
Zasilanie	(V)	230	24
Natężenie prądu	(A)	0.8	2.0
Moc pobierana	(W)	120	50
Prędkość obrot.	(obr./min.)	1.7 - 2.5	1.7 - 2.5
Moment obrotowy	(Nm)	100	100
Intensywność	(cykle/dobę)	50	50
Stopień ochrony	(IP)	44	44
Temperatura pracy	(°C)	-20 do +50	-20 do +50
Wymiary	(mm)	90x125x358	90x125x358
Ciężar	(kg)	4.8	4.3



AKCESORIA



PLA10
zamek elektromagnetyczny pionowy

350,00
430,50 brutto



PLA11
zamek elektromagnetyczny poziomy

350,00
430,50 brutto



PS424
akumulator 12V

360,00
442,80 brutto



WLT
lampa sygnalizacyjna, diodowa,
BLUEBUS 12 V

120,00
147,60 brutto



SOLEMYO (SYKCE)
zestaw zasilania słonecznego

1 350,00
1 660,50 brutto



F210B
fotokomórki (nadajnik+odbiornik)
BLUEBUS, nastawne z kątem 210°,
zasieg 15 m

290,00
356,70 brutto



EPMB
fotokomórki (para) BLUEBUS
zasieg 15-30 m

190,00
233,70 brutto



LUCYB
lampa sygnalizacyjna BLUEBUS 12V
z wbudowaną anteną 433.92 MHz

100,00
123,00 brutto

PARAMETRY SKRZYDŁA BRAMY

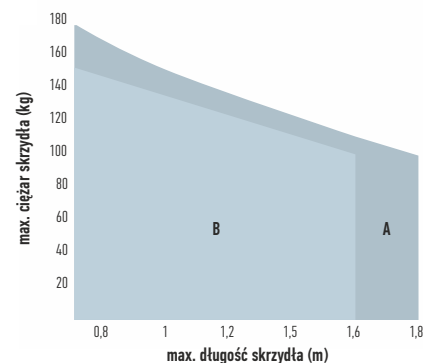

POZOSTAŁE AKCESORIA STR. 88-98

SCHEMAT INSTALACJI

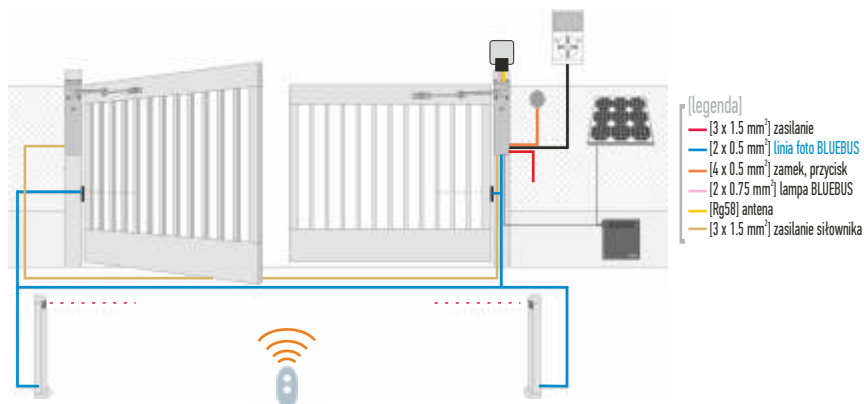

WYMIARY

WALKY

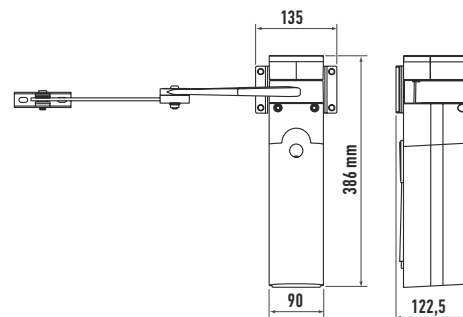

PRZYKŁADOWY ZESTAW DO UŻYTKU PRZYDOMOWEGO

WALKY2024 ERA FLOR
2 siłowniki do bram o długości do 1.8 m



FLO2RE
1 pilot dwukanałowy
433.92 MHz



OXI
radiodbiornik wewnętrzny,
4-kanałowy 433.92 MHz



EPMB
fotokomórki (para) BLUEBUS
zasieg 15-30 m



WLT
lampa sygnalizacyjna, diodowa
BLUEBUS



HOPP

SOLEMYO OPERA BLUEBUS 24V

Siłowniki elektromechaniczne z ramieniem łamanym do bram skrzydłowych o długości skrzydła do 2.4 m i ciężarze do 250 kg. Idealne do pracy intensywnej.

Przeznaczone do montażu na szerokich słupkach, nawet do 25 cm głębokości odsadzenia zawiasu.

Dwa siłowniki samohamowne 24V, z precyzyjną regulacją wbudowanych krańcówek otwarcia i zamknięcia: z wbudowaną centralą (H07124) lub bez centrali (H07224).

Mocny: moment obrotowy 250 Nm.

Trwałe i zwarte: 180 mm szerokości, idealne dla murowanego słupka. Mały, odporny korpus z aluminiową podstawą.

Wytrzymałe, aluminiowe, bezpieczne ramie.

Łatwy montaż bez spawania: dzięki nowemu uchwytowi mocującemu, z szybkim systemem zawieszenia siłownika.

Zaawansowany: tylko trzy przyciski programowania, regulacja trybu pracy, czasu otwierania, itp., diody LED sygnalizują włączone funkcje.

Płynna praca podczas otwierania i zamykania bramy.

Inteligentny: siłowniki w czasie programowania automatycznie zapamiętują położenia krańcowe bramy (autoprogramowanie).

WBUDOWANA CENTRALA
BLUEBUS

WYGODNY SYSTEM
ODBLOKOWANIA AWARYJNEGO
Z METALOWYM KLUCZEM

MOCNY ALUMINIOWY KORPUS



Wyrafinowana elektronika centrali sterującej z technologią BLUEBUS:

- wykrywanie przeszkody i możliwość podłączenia listwy rezystancyjnej 8.2 KOhm, fototest
- autodiagnostyka usterek
- wejście „Stop” samoczynnie uczy się stanów NO/NC/8.2 KOhm
- zwalnianie przy otwieraniu i zamykaniu
- łatwe dołączenie dodatkowych fotokomórek
- programowany czas paazy
- zabezpieczenie przed zgnieceniem przeszkody
- **możliwość ustawienia parametrów funkcji za pomocą 0-View**

Wygodny: funkcja częściowego otwarcia bramy lub jednego skrzydła w standardzie (funkcja furtki).

Oszczędność energii i zasilanie awaryjne: 3 tryby stand-by dla ograniczenia poboru energii z sieci, lub zasilanie wyłącznie z akumulatora – przy podłączeniu do zestawu zasilania słonecznego Solemyo.

Zawsze pracuje: dzięki akumulatorowi PS124 (opcja), siłowniki otworzą i zamkną bramę, nawet w przypadku braku zasilania.

Wszystko pod kontrolą: dzięki zgodności z systemem Opera centrala oferuje nowe możliwości programowania, nadzoru i diagnostyki automatyki – również na odległość.

Złącze radiowe typu OXI, SMXI, SMXIS.
Fotokomórki typu BLUEBUS: EPMB, F210B.

Kod		cena netto	cena brutto
HOPP ERA ONE	zestaw do bram dwuskrzydłowych: siłownik samohamowny H07124 z wbudowaną centralą sterującą POA3 BLUEBUS, siłownik samohamowny H07224, radioodbiornik OXI, 1 pilot dwukanałowy ONZE, fotokomórki EPMB, lampa sygnalizacyjna ELDC z wbudowaną anteną	2 750,00	3 382,50
H07124	samohamowny siłownik, silnik 24 V, z ramieniem łamanym, wbudowana centrala sterująca POA3 BLUEBUS	1 650,00	2 029,50
H07224	samohamowny siłownik, silnik 24 V, z ramieniem łamanym, bez centrali	1 350,00	1 660,50

Parametry		H07124	H07224
Zasilanie/zasilanie silnika	(V)	230/24	24
Natężenie prądu	(A)	1.3	4.0
Moc pobierana	(W)	280	100
Stopień zabezpieczenia	(IP)	54	54
Moment obrotowy	(Nm)	250	250
Prędkość obrotowa	(obr./min.)	1.68	1.68
Temperatura pracy	(°C min./max.)	-20 do +50	-20 do +50
Intensywność pracy	(cykle/h)	35	35
Ciężar	(kg)	9.0	6.5

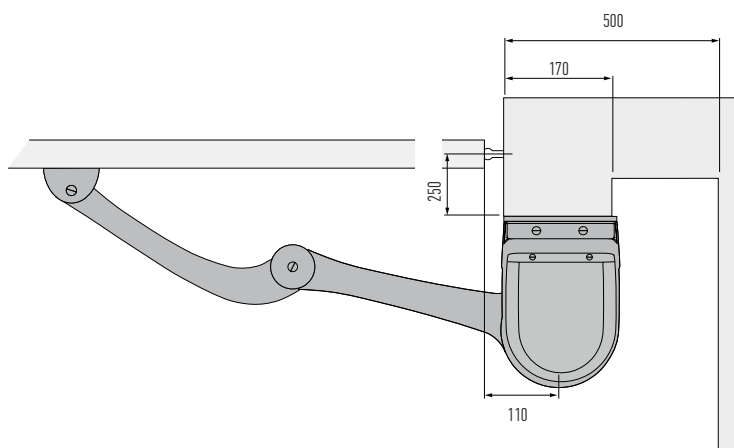

AKCESORIA



PLA10
zamek elektromagnetyczny pionowy

350,00
430,50 brutto



PLA11
zamek elektromagnetyczny poziomy

350,00
430,50 brutto



PS124
akumulator 24V 1.2 Ah
z wbudowaną kartą ładowania

290,00
356,70 brutto



KIO
kluczykowe wysprzężenie
z zewnątrz za pomocą linki

190,00
233,70 brutto



KA1
linka 6 m do KIO

60,00
73,80 brutto



ELDC
lampa sygnalizacyjna 12V
z wbudowaną anteną 433.92 MHz
BLUEBUS

130,00
159,90 brutto



EPMB
fotokomórki (para) BLUEBUS
zasięg 15-30 m

190,00
233,70 brutto



OVIEW/A
programator, połączenie
za pomocą BUS T4

650,00
799,50 brutto

POZOSTAŁE AKCESORIA STR. 88-98

PARAMETRY SKRZYDŁA BRAMY

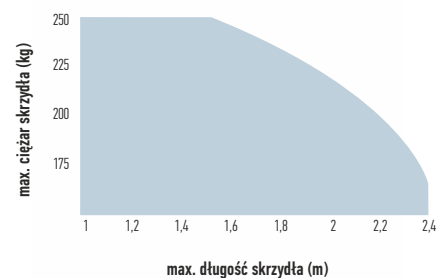

SCHEMAT INSTALACJI

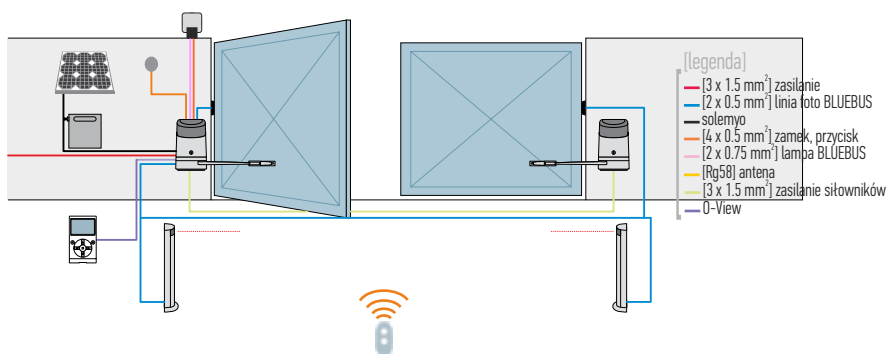

WYMIARY

HOPP

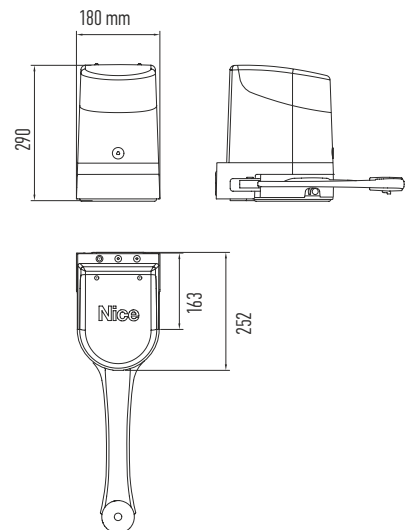

GOTOWY ZESTAW DO UŻYTKU PRZYDOMOWEGO

HOPP ERA ONE
2 siłowniki do bram o długości do 2.4 m



ONZE
1 pilot dwukanałowy
433.92 MHz



OXI
radiodbiornik wewnętrzny,
4-kanalowy 433.92 MHz



EPMB
fotokomórki (para) BLUEBUS
zasięg 15-30 m



ELDC
lampa sygnalizacyjna BLUEBUS,
z wbudowaną anteną 433.92 MHz



Siłowniki elektromechaniczne z ramieniem łamanym do bram skrzydłowych o długości skrzydła do 3.5 m i ciężarze do 330 kg.

Przeznaczone do montażu na bardzo szerokich słupkach, nawet do 40 cm głębokości odsadzenia zawiasu.

Nowa konstrukcja przeniesienia napędu: przekładnia siłownika to 3 stopnie przełożenia: na pierwszym przekładnia ślimakowa, na drugim para kół zębatych o zębach prostych, a na wyjściu napędu - przekładnia satelitarna.

W sumie otrzymujemy ogromny wyjściowy **moment obrotowy - aż 500 Nm w silniku 24V!**

Wbudowane mechaniczne krańcówki otwierania i zamykania z bardzo precyzyjną regulacją.

Łatwy montaż bez spawania, uchwyty przykręcane do słupka i skrzydła bramy, bez konieczności spawania.

Elastyczny: ramię łamane, składające się z części prostej i wygiętej, tym razem ma regulowaną długość, co umożliwia (po jego skróceniu) zabudowę siłownika w ciasnym narożniku posesji.

Przyjazny: łatwy, zautomatyzowany mechanizm odblokowania awaryjnego w przypadku braku napięcia, z metalowym kluczem i wkładką patentową.



Modularna centrala sterująca HKA1

- zabudowana w jednym z siłowników
- technologia BLUEBUS
- autoprogramowanie - siłowniki w czasie programowania automatycznie zapamiętują położenia krańcowe bramy
- zaawansowana: tylko trzy przyciski programowania, regulacja trybu pracy, czasu otwierania itp.
- funkcja częściowego otwarcia bramy (funkcja furtki)
- zawsze pracuje: dzięki akumulatorowi PS124 (opcja), siłowniki otworzą i zamkną bramę, nawet w przypadku braku zasilania
- rozpoznanie przeszkody
- możliwość ustawienia parametrów funkcji za pomocą 0-View
- centrala kompatybilna z systemem OPERA (str. 14-15), i SOLEMYO (str. 96)

Złącze radiowe typu OXI, SMXI, SMXIS.

Fotokomórki typu BLUEBUS: EPMB, F210B.

Kod		cena netto	cena brutto
HK7024	samohamowny siłownik z ramieniem łamanym, silnik 24 V, z wbudowaną centralą sterującą HKA1 BLUEBUS	2 300,00	2 829,00
HK7224	samohamowny siłownik z ramieniem łamanym, silnik 24 V	1 450,00	1 783,50

PRZYKŁADOWY ZESTAW DO UŻYTKU PRZYDOMOWEGO		cena netto	cena brutto
HYKE ERA FLOR	zestaw do bram dwuskrzydłowych: siłownik samohamowny HK7024 z ramieniem łamanym, silnik 24V, z wbudowaną centralą sterującą BLUEBUS, siłownik samohamowny HK7224, radioodbiornik SMXI, 1 pilot dwukanałowy FLO2RE, fotokomórki EPMB	4 170,00	5 129,10
HYKE SMILO	zestaw do bram dwuskrzydłowych: siłownik samohamowny HK7024 z ramieniem łamanym, silnik 24V, z wbudowaną centralą sterującą BLUEBUS, siłownik samohamowny HK7224, radioodbiornik SMXIS, 2 piloty dwukanałowe SM2, fotokomórki EPMB	4 190,00	5 153,70

Parametry		HK7024	HK7224
Zasilanie/zasilanie silnika	(V)	230/24	24
Natężenie prądu	(A)	1.5	6.0
Moc pobierana	(W)	300	140
Prędkość obrot.	(obr./min.)	1.5	1.5
Moment obrotowy	(Nm)	500	500
Intensywność	(cykle/h)	40	40
Stopień ochrony	(IP)	54	54
Temperatura pracy	(°C)	-20 do +50	-20 do +50
Wymiary	(mm)	210x290x320	210x290x320
Ciężar	(kg)	10.5	9.5

AKCESORIA



PLA10
zamek elektromagnetyczny pionowy

350,00
430,50 brutto



PLA11
zamek elektromagnetyczny poziomy

350,00
430,50 brutto



PS124
akumulator 24V 1.2 Ah
z wbudowaną kartą ładowania

290,00
356,70 brutto

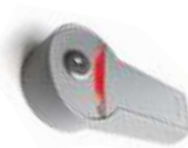

KIO
kluczykowe wysprzężenie
z zewnątrz za pomocą linki

190,00
233,70 brutto



KA1
linka 6 m do KIO

60,00
73,80 brutto



SOLEMYO (SYKCE)
zestaw zasilania słonecznego

1 350,00
1 660,50 brutto



EPMB
fotokomórki (para) BLUEBUS
zasieg 15-30 m

190,00
233,70 brutto



ELDC
lampa sygnałowa BLUEBUS 12V
z wbudowaną anteną 433.92 MHz

130,00
159,90 brutto

POZOSTAŁE AKCESORIA STR. 88-98

PARAMETRY SKRZYDŁA BRAMY

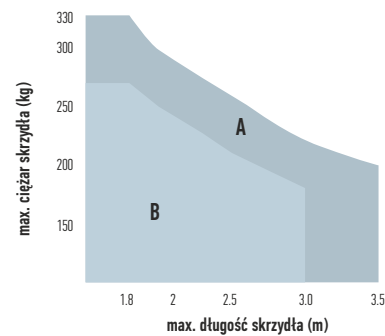

SCHEMAT INSTALACJI

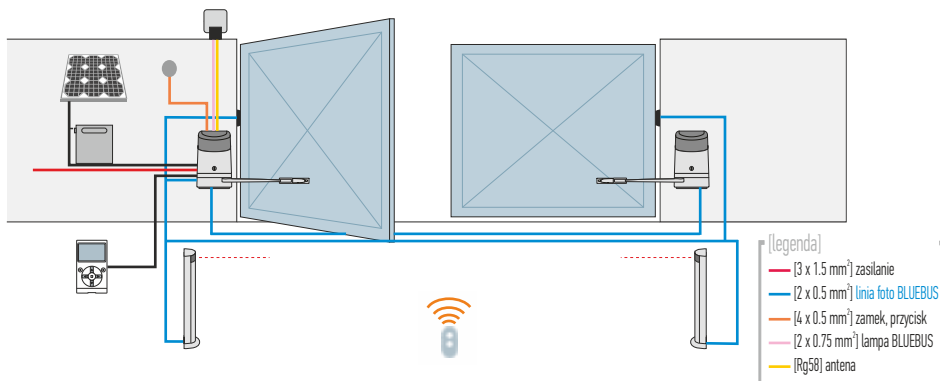

WYMIARY

HYKE

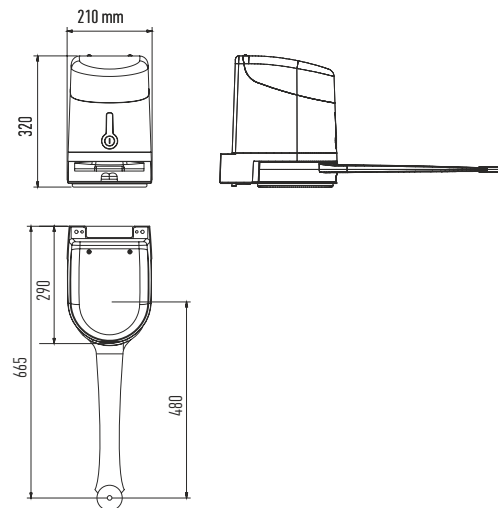

PRZYKŁADOWY ZESTAW DO UŻYTKU PRZYDOMOWEGO

HYKE ERA FLOR
2 siłowniki do bram o dłuŜoœci do 3.5 m



FLOZRE
1 pilot dwukanałowy
433.92 MHz



SMXI
radiodbiornik wewnętrzny,
4-kanałowy 433.92 MHz



EPMB
fotokomórki



HYPP0

230V 24V

Siłowniki elektromechaniczne z ramieniem łamanym do bram skrzydłowych o długości skrzydła do 3.0 m.

Przeznaczone do montażu na bardzo szerokich słupkach, nawet do 45 cm głębokości odsadzenia zawiasu (z ramieniem przedłużonym - opcja).

Dwie wersje: wersja do użytku przydomowego (230V) i do pracy intensywnej (24V*).

Szybki i łatwy montaż: wyłączniki krańcowe na otwieraniu i zamykaniu (tylko przy wersji 230V).

Mindy A60/A

- do dwóch siłowników 230V
- wymiowane wtyczki do podłączeń
- elektroniczna regulacja siły
- dwa wejścia foto z oddzielnymi funkcjami
- obsługa elektrozamka
- funkcja częściowego otwarcia bramy (funkcja furtki)
- niezależnie regulowany czas pracy dwóch siłowników
- płynne zwolnienie
- regulacja płynnego zamykania bramy
- łagodny start
- fototest - automatyczne sprawdzenie poprawności działania fotokomórek przed każdym ruchem bramy
- złącze radiowe typu OXI, SMXI, SMXIS
- fotokomórki typu BF/EPM/F210/FT210

ŁATWY I ERGONOMICZNY MECHANIZM ODBLOKOWANIA AWARYJNEGO W PRZYPADKU BRAKU NAPIĘCIA



MOCNE, DŁUGIE ŁAMANE RAMIĘ UMOŻLIWIA ZASTOSOWANIE NAWET DO DUŻYCH SŁUPKÓW, GDZIE ODLEGŁOŚĆ OD ZAWIASU DO PŁASZCZYZNY SŁUPKA (C) WYNOŚI DO 35 CM LUB NAWET DO 45 CM (OPCJA-HYA12)

Zalecane centrale Mindy (str. 68-69):

- A01, A02 do bram 1-skrzydłowych 230V,
- A60 do bram 2-skrzydłowych 230V,
- MC824H, A824 do bram 2-skrzydłowych 24V

Kod		cena netto	cena brutto
HY7005	samohamowny siłownik z ramieniem łamanym, silnik 230 V, do 3.0 m	1 550,00	1 906,50
HY7024*	samohamowny siłownik z ramieniem łamanym, silnik 24 V, do 3.0 m, do pracy intensywnej	1 700,00	2 091,00

* na specjalne zamówienie

PRZYKŁADOWY ZESTAW DO UŻYTKU PRZYDOMOWEGO		cena netto	cena brutto
HYPP0 ERA FLOR	zestaw do bram dwuskrzydłowych: 2 siłowniki samohamowne HY7005 do bram o długości do 3.0 m, centrala sterująca A60, radioodbiornik SMXI, 1 pilot dwukanałowy FLO2RE, fotokomórki BF	4 055,00	4 987,65
HYPP0 SMILO	zestaw do bram dwuskrzydłowych: 2 siłowniki samohamowne HY7005 do bram o długości do 3.0 m, centrala sterująca A60, radioodbiornik SMXIS, 2 piloty dwukanałowe SM2, fotokomórki BF	4 075,00	5 012,25

Parametry		HY7005	HY7024
Zasilanie (V)		230	24
Moc pobierana (W)		250	120
Natężenie prądu (A)		1.2	5.0
Kondensator wbudowany (uF)		10	-
Stopień zabezpieczenia (IP)		44	44
Moment obrotowy (Nm)		400	250
Prędkość obrotowa (obr/min)		1.7	2.0
Temperatura pracy (°C min./max.)		-20 do +50	-20 do +50
Intensywność pracy (%)		30	80
Ciężar (kg)		13	13

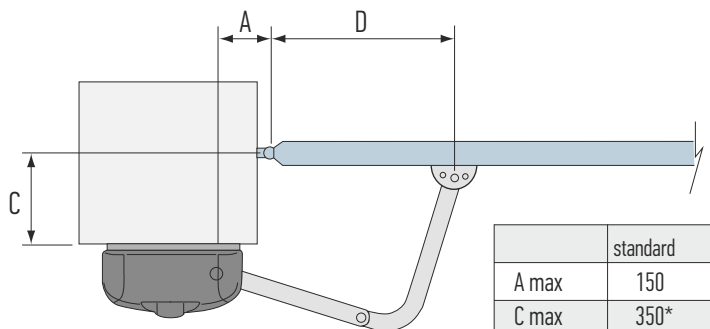

* 450 mm przy zastosowaniu ramienia HYA12

AKCESORIA



PLA10
zamek elektromagnetyczny pionowy

350,00
430,50 brutto



PLA11
zamek elektromagnetyczny poziomy

350,00
430,50 brutto



PS324
akumulator 24V 2.2 Ah z wbudowaną kartą ładowania do centrali MCB24H

360,00
442,80 brutto

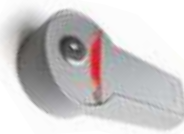

KIO
kluczykowe wysprzęglenie z zewnątrz za pomocą linki

190,00
233,70 brutto



KA1
linka 6 m do KIO

60,00
73,80 brutto



HYA12
wydłużone ramie, montaż nawet do 45 cm odsadzenia zawiasu

350,00
430,50 brutto



LUCY
lampa sygnalizacyjna 230V

100,00
123,00 brutto



BF
fotokomórka (para) zasięg 15-30m

125,00
153,75 brutto

POZOSTAŁE AKCESORIA STR. 88-98

PARAMETRY SKRZYDŁA BRAMY

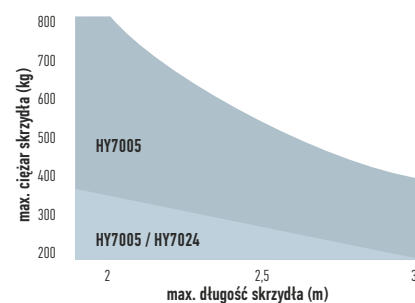

SCHEMAT INSTALACJI

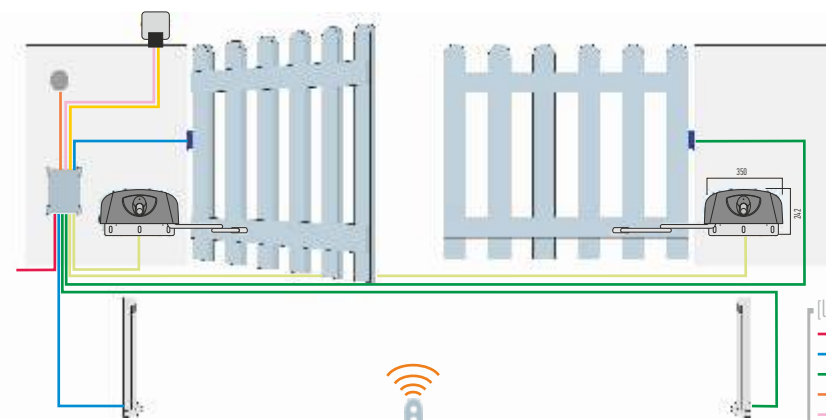

- [legenda]
- (3 x 1,5 mm²) zasilanie
 - (4 x 0,5 mm²) linia foto (RX)
 - (2 x 0,5 mm²) linia foto (TX)
 - (4 x 0,5 mm²) zamek, przycisk
 - (2 x 0,75 mm²) lampa 230V
 - (Rg58) antena
 - (4x1,5 mm²) zasilanie siłowników (lub 5x1,5 mm²)

WYMIARY

HYPP0

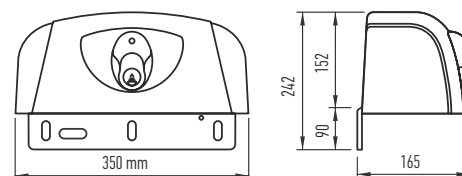

PRZYKŁADOWY ZESTAW DO UŻYTKU PRZYDOMOWEGO

HYPP0 ERA FLOR
2 siłowniki do bram o długości do 3,0 m



FLO2RE
1 pilot dwukanałowy 433.92 MHz



SMXI
radioodbiornik wewnętrzny, 4-kanalowy 433.92 MHz



BF
fotokomórki



A60
1 centrala sterująca





X-FAB — 24 V, do skrzydła bramy 2.3 m, **podziemny** ————— 54-55 —> **XMETRO2024**
 — 24 V, do skrzydła bramy 2.3 m, BLUEBUS, **podziemny** ————— 54-55 —> **XMETRO2124**



M-FAB — 230 V, do skrzydła bramy 3.5 m, **podziemny** ————— 56-57 —> **ME3000**
 — 230 V, do skrzydła bramy 3.5 m, **podziemny, w kąpielii olejowej** ————— 56-57 —> **ME3010**
 — 24 V, do skrzydła bramy 3.5 m, **podziemny, do pracy intensywnej** ————— 56-57 —> **ME3024**
 wersja **HI-SPEED** —————> **ME3024HS**
 (składka z HI-SPEED – początek cennika)



L-FAB — 230 V, do skrzydła bramy 4.0 m, **podziemny** ————— 58-59 —> **BM4000**
 — 24 V, do skrzydła bramy 4.0 m, **podziemny, do pracy intensywnej** ————— 58-59 —> **BM4024**



BIG-FAB — 24 V, do skrzydła bramy 5.0 m, **podziemny, do pracy intensywnej** ————— 60-61 —> **BM5024**



X-FAB

OPERA BLUEBUS 24V

Siłowniki elektromechaniczne do podziemnego montażu, do bram o długości skrzydła do 2.3 m i ciężarze do 400 kg.

Ultradużkowe, z enkoderm magnetycznym, zasilanie 24 V.

Dwie wersje:

- wersja bez enkodera z centralą MC424L (XMETRO2024)
- wersja z enkoderm z technologią BLUEBUS, z centralą MC824H (XMETRO2124)

Sprzedawane w zestawach.

Wytrzymały i dyskretny: kompaktowa skrzynia fundamentowa o wysokości tylko 81mm. Stal zabezpieczona katarforetycznie gwarantuje optymalną odporność na korozję, a ścianki o grubości 2,5mm zapewniają konieczną wytrzymałość. Wszystko to zajmuje tylko 52mm ponad powierzchnię gruntu.

Wygodna i szybka instalacja: wyjściowe ramie napędowe siłownika jest mocowane bezpośrednio do skrzydła bramy.

Mechaniczne ograniczniki krańcowe: prosta regulacja przy otwarciu i zamknięciu.

Możliwość otwarcia do 180° w standardzie bez dodatkowych akcesoriów.

Trwały i niezawodny: ciśnieniowo odlewany korpus aluminiowy z IP67, w skrzyni ochronnej, dla lepszego zabezpieczenia i ułatwienia odprowadzenia wody.

Praktyczne wysprężlenie z obu stron, bezpośrednio na korpusie siłownika, łatwe w obsłudze za pomocą specjalnego klucza.

HERMETYCZNY, STOPIEŃ ZABEZPIECZENIA IP67



Centrala MC424L (w zestawie XMETRO2024):

- do dwóch siłowników 24V
- inteligentna: siłowniki w czasie programowania automatycznie zapamiętują położenia krańcowe bramy (autoprogramowanie)
- diody LED sygnalizują włączone funkcje
- zaawansowana: tylko trzy przyciski programowania, regulacja trybu pracy czasu otwierania, itp.
- programowalny czas pauzy
- zabezpieczenie przeciążeniowe
- wygodna: funkcja częściowego otwarcia bramy (funkcja furtki)
- zawsze pracuje: dzięki akumulatorowi PS124 (opcja), siłowniki otworzą i zamkną bramę, nawet w przypadku braku zasilania
- złącze radiowe typu OXI, SMXI, SMXIS
- fotokomórki typu BF/EPM/F210/FT210

Centrala MC824H (w zestawie XMETRO2124) funkcje str. 68

Kod		cena netto	cena brutto
XMETRO2024 ERA ONE	zestaw do bram dwuskrzydłowych: 2 samohamowne siłowniki XME2024, 2 obudowy XMBOX, centrala sterująca MC424L, radiodbiornik OXI, 1 pilot dwukanałowy ON2E, fotokomórki EPM, zamek kluczykowy MOSE, lampa sygnalizacyjna ELDC z wbudowaną anteną	3 900,00	4 797,00
XMETRO2124 BLUEBUS	zestaw do bram dwuskrzydłowych: 2 samohamowne siłowniki XME2124, 2 obudowy XMBOX, centrala sterująca BLUEBUS MC824H, radiodbiornik OXI, 1 pilot dwukanałowy ON2E, fotokomórki EPMB, zamek kluczykowy MOSE, lampa sygnalizacyjna ELDC z wbudowaną anteną	4 200,00	5 166,00

Parametry		XME2024/2124
Zasilanie	(V)	230/24
Natężenie prądu	(A)	5
Moc pobierana	(W)	120
Prędkość obrot.	(obr./min.)	1.25
Moment obrotowy	(Nm)	250
Intensywność	(cykle/h)	60
Stopień ochrony	(IP)	67
Temperatura pracy	(°C)	-20 do +50
Wymiary	(mm)	230x206x88
Ciężar	(kg)	6

AKCESORIA



PLA10
zamek elektromagnetyczny pionowy

350,00
430,50 brutto



PLA11
zamek elektromagnetyczny poziomy

350,00
430,50 brutto



PS324
akumulator 24V 2.2 Ah z wbudowaną kartą ładowania do centrali MC824H

360,00
442,80 brutto



PS124
akumulator 24V 1.2 Ah z wbudowaną kartą ładowania

290,00
356,70 brutto



SOLEMYO (SYKCE)
zestaw zasilania słonecznego

1 350,00
1 660,50 brutto



ELDC
lampa sygnalizacyjna BLUEBUS 12V z wbudowaną anteną 433.92 MHz

130,00
159,90 brutto



EMPB
fotokomórka (para) BLUEBUS zasięg 15-30m

190,00
233,70 brutto



BF
fotokomórka (para) zasięg 15-30m

125,00
153,75 brutto

POZOSTAŁE AKCESORIA STR. 88-98

PARAMETRY SKRZYDŁA BRAMY

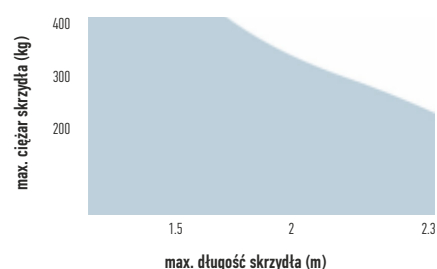

SCHEMAT INSTALACJI

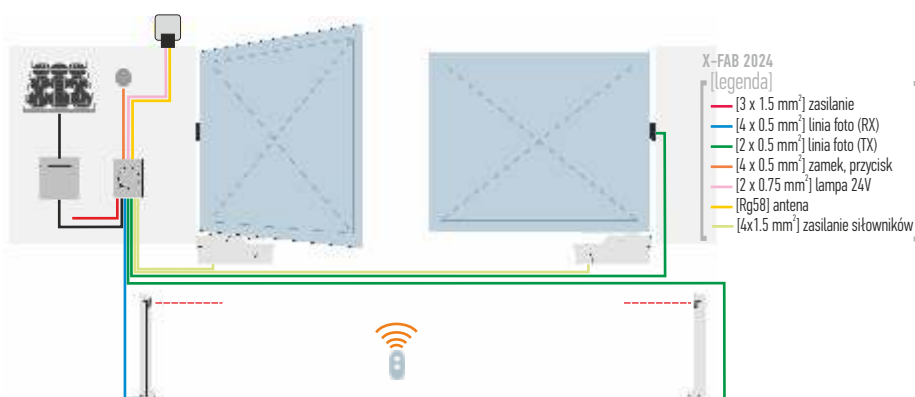

WYMIARY

X-FAB

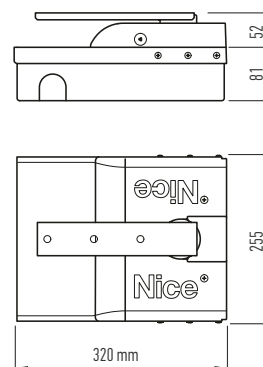

GOTOWE ZESTAWY DO UŻYTKU PRZYDOMOWEGO

XMETR02024
2 siłowniki XME2024
2 obudowy XMB0X



DN2E
1 pilot dwukanałowy
433.92 MHz



MC424L
1 centrala sterująca



OXI
radioodbiornik wewnętrzny,
4-kanałowy 433.92 MHz



EPM
fotokomórki



EKS
zamek kluczowy



ELDC
lampa sygnalizacyjna 24V
z wbudowaną anteną 433.92 MHz



XMETR02124 BLUEBUS
2 siłowniki XME2124
2 obudowy XMB0X



DN2E
1 pilot dwukanałowy
433.92 MHz



MC824H
1 centrala sterująca



OXI
radioodbiornik wewnętrzny,
4-kanałowy 433.92 MHz



EPMB
fotokomórki



EKS
zamek kluczowy



ELDC
lampa sygnalizacyjna BLUEBUS 12V
z wbudowaną anteną 433.92 MHz



M-FAB

SOLEMYO OPERA BLUEBUS 24V 230V

Siłowniki elektromechaniczne do podziemnego montażu, do bram o długości skrzydła do 3.5 m i ciężarze do 600 kg.

Nowe, jeszcze bardziej masywne i odporne skrzynki fundamentowe. Całkowicie kompatybilne z poprzednią serią Metro.

Dwa rodzaje: siłownik ME3000, samohamowny z ogranicznikiem krańcowym przy zamykaniu, siłownik ME3024 z silnikiem 24 V do pracy intensywnej.

Brak spawania obudów umożliwiające zwiększenie trwałości i wytrzymałości: **nowe wytłaczane skrzynki jednoczęściowe**, wykonane ze **stali nierdzewnej (MECX)**, idealne do użytku w ekstremalnych warunkach oraz w nowym **wykończeniu (kataforeza) (MECF)**, bardzo odporne na korozję, w obu występuje **ogranicznik mechaniczny otwierania**.

Niezawodny i odporny: silniki są zbudowane z trwałych elementów wewnętrznych, wykonanych ze stali i stopów brązu. Nowy korpus - odlewane ciśnieniowo aluminium, hermetyczne IP67.

Maksymalna swoboda wyboru: odblokowanie od wewnątrz i od zewnątrz, dwa modele: odblokowanie przy pomocy klucza lub dźwigni dowolnie łączonych i łatwo uruchamianych jedną ręką.

Łatwy w użytkowaniu: standardowy kąt otwarcia max. 110°, opcjonalnie nawet 180° przy zastosowaniu MEA1.

Zalecane centrale Mindy (str. 68-69):

- A01, A02 do bram 1-skrzydłowych 230 V
- A60 do bram 2-skrzydłowych 230 V
- MC824H do bram 2-skrzydłowych 24 V

METRO: NAJNOWSZE MODELE WYTLĄCZANYCH SKRZYNEK FUNDAMENTALNYCH, ODPORNE NA KOROZJĘ!



HERMETYCZNY, STOPIEŃ ZABEZPIECZENIA IP67

Mindy A60/A

- do dwóch siłowników 230 V
- wymiowane wtyczki do podłączeń
- elektroniczna regulacja siły
- dwa wejścia foto z oddzielnymi funkcjami
- obsługa elektrozamka
- funkcja częściowego otwarcia bramy (funkcja furtki)
- niezależnie regulowany czas pracy dwóch siłowników
- płynne zwolnienie
- regulacja płynnego zamykania bramy
- łagodny start
- fototest - automatyczne sprawdzenie poprawności działania fotokomórek przed każdym ruchem bramy
- złącze radiowe typu OXI, SMXI, SMXIS
- fotokomórki typu BF/EPM/F210/FT210

Kod		cena netto	cena brutto
ME3000	samohamowny siłownik, podziemny, silnik 230 V, do 3.5 m, ogranicznik krańcowy przy zamykaniu	1 180,00	1 451,40
ME3024	samohamowny siłownik, podziemny, silnik 24 V, do 3.5 m, do pracy intensywnej , ogranicznik krańcowy przy zamykaniu	1 400,00	1 722,00
ME3010*	samohamowny siłownik, podziemny, silnik 230 V, do 3.5 m, w kąpieli olejowej, ogranicznik krańcowy przy zamykaniu	1 550,00	1 906,50
MECF	obudowa podziemna do M-FAB, wytłaczana, zabezpieczenie kataforeza, niezbędny zamek MEA2/MEA3, ogranicznik krańcowy przy otwieraniu	500,00	615,00
MECX	obudowa podziemna do M-FAB, wytłaczana, nierdzewna, niezbędny zamek MEA2/MEA3, ogranicznik krańcowy przy otwieraniu	800,00	984,00
MEA2	mechanizm odblokowania awaryjnego przy pomocy klucza	225,00	276,75
MEA3	mechanizm odblokowania awaryjnego przy pomocy dźwigni, odporny na zanieczyszczenie	225,00	276,75

* na specjalne zamówienie

Parametry		ME3000	ME3024	ME3010
Zasilanie (V)		230	24	230
Moc pobierana (W)		250	120	250
Natężenie prądu (A)		1.2	5.0	1.2
Kondensator wbudowany (uF)		10	-	10
Stopień zabezpieczenia (IP)		67	67	67
Zabezpieczenie termiczne (°C)		140	-	140
Moment obrotowy (Nm)		300	250	300
Prędkość obrotowa (obr/min)		1.14	1.40	1.14
Temperatura pracy (°C min./max.)		-20 do +50	-20 do +50	-20 do +50
Intensywność pracy (%)		30	80	40
Ciężar (kg)		11	11	11

AKCESORIA



PLA10
zamek elektromagnetyczny pionowy

350,00
430,50 brutto



PLA11
zamek elektromagnetyczny poziomy

350,00
430,50 brutto



PS324
akumulator 24V 2.2 Ah z wbudowaną kartą ładowania do centrali MCB24H

360,00
442,80 brutto



MEA1
akcesoria zwiększające kąt otwarcia do 180°

420,00
516,60 brutto



SOLEMYO (SYKCE)
zestaw zasilania słonecznego

1 350,00
1 660,50 brutto



MEA2
mechanizm odblokowania awaryjnego przy pomocy klucza

225,00
276,75 brutto



MEA3
mechanizm odblokowania awaryjnego przy pomocy dźwigni odporny na zanieczyszczenia

225,00
276,75 brutto



BF
fotokomórka (para) zasięg 15-30m

125,00
153,75 brutto



EPM
fotokomórka (para) zasięg 15-30m

160,00
196,80 brutto



MEA5
dźwignia odblokowująca do MEA3 (dodatkowa)

64,00
78,72 brutto

POZOSTAŁE AKCESORIA STR. 88-98

SCHEMAT INSTALACJI

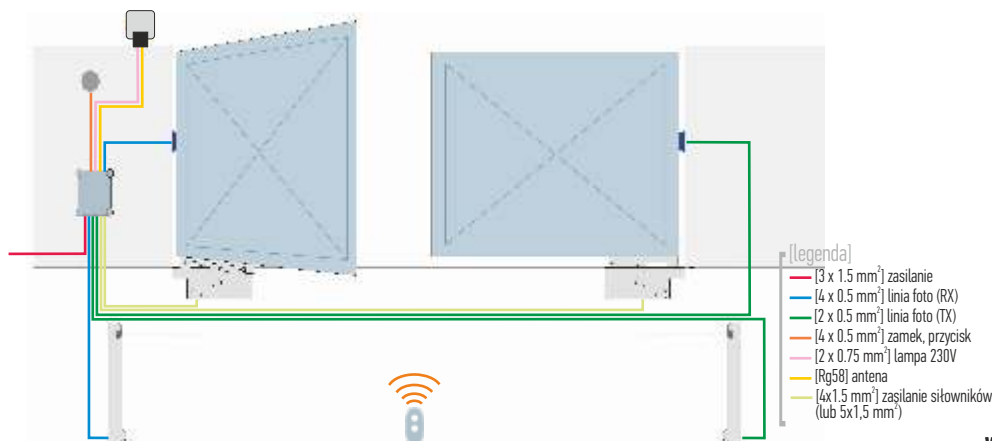

PARAMETRY SKRZYDŁA BRAMY

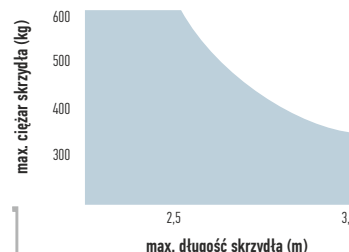

WYMIARY

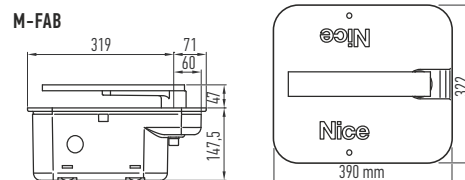

PRZYKŁADOWY ZESTAW DO UŻYTKU PRZYDOMOWEGO

			cena netto	cena brutto
M-FAB ERA FLOR		zestaw do bram dwuskrzydłowych: 2 siłowniki samohamowne ME3000 do bram o długości do 3.0 m, 2 obudowy podziemne MECF z zamkami MEA3, centrala sterująca A60, radioodbiornik SMXI, 1 pilot dwukanałowy FLO2RE, fotokomórki BF	4 765,00	5 860,95
M-FAB SMILO		zestaw do bram dwuskrzydłowych: 2 siłowniki samohamowne ME3000 do bram o długości do 3.0 m, 2 obudowy podziemne MECF z zamkami MEA3, centrala sterująca A60, radioodbiornik SMXIS, 2 piloty dwukanałowe SM2, fotokomórki BF	4 785,00	5 885,55

L-FAB

SOLEMYO OPERA BLUEBUS 24V 230V

Nowy siłownik podziemny dla stylowych i dyskretnych instalacji. Mocny i wytrzymały, idealny do bardzo dużych bram, o długości skrzydła nawet do 4.0 m i ciężarze do 650 kg.

Samohamowny siłownik, zasilanie 24V, z enkoderem magnetycznym i ogranicznikiem krańcowym przy otwieraniu.

Skrzynka fundamentowa spawana, z mechanicznym ogranicznikiem krańcowym przy otwieraniu:

- ze stali nierdzewnej (BMBOX1), idealna w ekstremalnych warunkach
- z pokryciem katalforetycznym (BMBOX4), wysoce odporna na korozję.

Maksymalna swoboda wyboru: odblokowanie od wewnątrz i od zewnątrz, dwa modele: odblokowanie przy pomocy klucza lub dźwigni dowolnie łączonych i łatwo uruchamianych jedną ręką.

Łatwy w użytkowaniu: standardowy kąt otwarcia max. 110°, opcjonalnie nawet 180° przy zastosowaniu MEA1.

Zalecane centrale Mindy (str. 68-69):

- A01, A02 do bram 1-skrzydłowych 230V
- A60 do bram 2-skrzydłowych 230V
- MC824H do bram 2-skrzydłowych 24V

NOWY SIŁOWNIK
- BARDZIEJ TRWAŁY I NIEZAWODNY



USZCZELNIONY, KLASA OCHRONY IP67

Mindy A60/A

- do dwóch siłowników 230V
- wymiowane wtyczki do połączeń
- elektroniczna regulacja siły
- dwa wejścia foto z oddzielnymi funkcjami
- obsługa elektrozamka
- funkcja częściowego otwarcia bramy (funkcja furtki)
- niezależnie regulowany czas pracy dwóch siłowników
- płynne zwolnienie
- regulacja płynnego zamykania bramy
- łagodny start
- fototest - automatyczne sprawdzenie poprawności działania fotokomórek przed każdym ruchem bramy
- złącze radiowe typu OXI, SMXI, SMXIS
- fotokomórki typu BF/EPM/F210/FT210

Kod		cena netto	cena brutto
BM4000	samohamowny siłownik, podziemny, silnik 230 V, do 4.0 m, ogranicznik krańcowy przy zamykaniu	1 400,00	1 722,00
BM4024	samohamowny siłownik, podziemny, silnik 24 V, do 4.0 m, do pracy intensywnej , ogranicznik krańcowy przy zamykaniu	1 600,00	1 968,00
BMBOX4	obudowa podziemna do L-FAB, wyciączana, zabezpieczenie kataforeza, niezbędny zamek MEA2/MEA3, ogranicznik krańcowy przy otwieraniu	625,00	768,75
BMBOX41*	obudowa podziemna do L-FAB, wyciączana, nierdzewna, niezbędny zamek MEA2/MEA3, ogranicznik krańcowy przy otwieraniu	1 500,00	1 845,00
MEA2	mechanizm odblokowania awaryjnego przy pomocy klucza	225,00	276,75
MEA3	mechanizm odblokowania awaryjnego przy pomocy dźwigni	225,00	276,75

* na specjalne zamówienie

PRZYKŁADOWY ZESTAW DO UŻYTKU PRZYDOMOWEGO		cena netto	cena brutto
L-FAB ERA FLOR	zestaw do bram dwuskrzydłowych: 2 siłowniki samohamowne BM4000 do bram o długości do 4.0 m, 2 obudowy podziemne BMBOX4 z zamkami MEA3, centrala sterująca A60, radioodbiornik SMXI, 1 pilot dwukanałowy FLO2RE, fotokomórki BF	5 455,00	6 709,65
L-FAB SMILO	zestaw do bram dwuskrzydłowych: 2 siłowniki samohamowne BM4000 do bram o długości do 4.0 m, 2 obudowy podziemne BMBOX4 z zamkami MEA3, centrala sterująca A60, radioodbiornik SMXIS, 2 piloty dwukanałowe SM2, fotokomórki BF	5 475,00	6 734,25

Parametry		BM4000	BM4024
Zasilanie	(V)	230	24
Natężenie prądu	(A)	1.5	5
Moc pobierana	(W)	340	120
Prędkość obrot.	(obr./min.)	0.8	1
Moment obrotowy	(Nm)	500	300
Intensywność	(cykle/h)	20	60
Stopień ochrony	(IP)	67	67
Temperatura pracy	(°C)	-20 do +50	-20 do +50
Wymiary	(mm)	400x325x150h	400x325x150h
Ciężar	(kg)	14.3	12.5

AKCESORIA



PLA10
zamek elektromagnetyczny pionowy

350,00
430,50 brutto



PLA11
zamek elektromagnetyczny poziomy

350,00
430,50 brutto



MEA5
dźwignia odblokowująca do MEA3 (dodatkowa)

64,00
78,72 brutto



BMA1
akcesoria zwiększające kąt otwarcia do 180°

425,00
522,75 brutto



SOLEMYO (SYKCE)
zestaw zasilania słonecznego

1 350,00
1 660,50 brutto



MEA2
mechanizm odblokowania awaryjnego przy pomocy klucza

225,00
276,75 brutto



MEA3
mechanizm odblokowania awaryjnego przy pomocy dźwigni odpomy na zanieczyszczenia

225,00
276,75 brutto



EPM
fotokomórka (para) BLUEBUS zasięg 15-30m

160,00
196,80 brutto



BF
fotokomórka (para) zasięg 15-30m

125,00
153,75 brutto



LUCY
lampa sygnalizacyjna 230V

100,00
123,00 brutto

POZOSTAŁE AKCESORIA STR. 88-98

SCHEMAT INSTALACJI

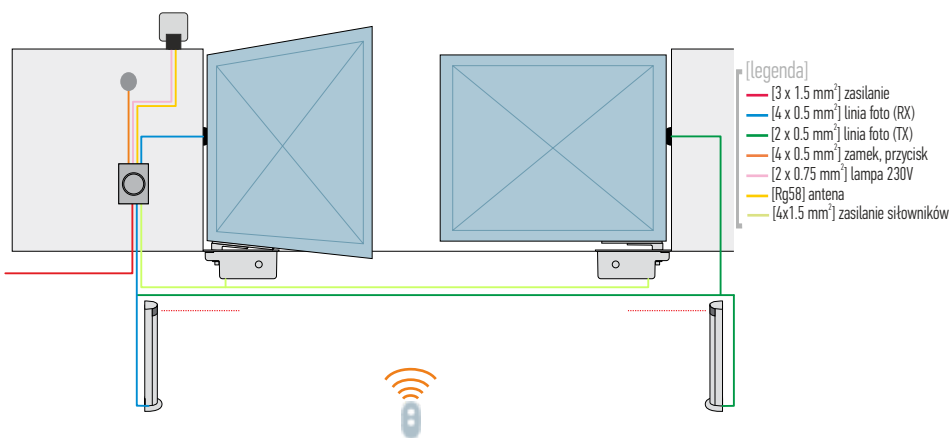

PARAMETRY SKRZYDŁA BRAMY

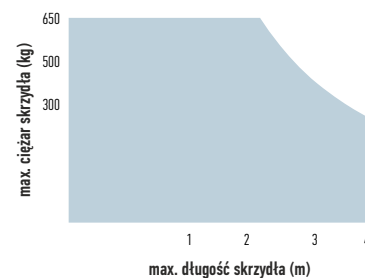

WYMIARY

L-FAB

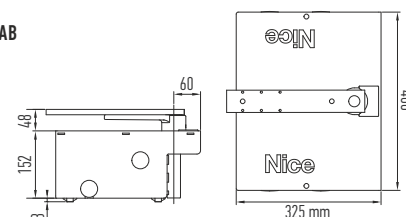

PRZYKŁADOWY ZESTAW DO UŻYTKU PRZYDOMOWEGO

L-FAB ERA FLOR
2 silowniki do bram o długości do 4.0 m



FLO2RE
1 pilot dwukanałowy 433.92 MHz



SMXI
radioodbiornik wewnętrzny, 4-kanalowy 433.92 MHz



BF
fotokomórki



A60
1 centrala sterująca



BIG-FAB

SOLEMYO OPERA BLUEBUS 24V

Nowy siłownik podziemny dla stylowych i dyskretnych instalacji. Mocny i wytrzymały, idealny do bardzo dużych bram, o długości skrzydła nawet do 5.0 m i ciężarze do 900 kg.

Samohamowny siłownik, zasilanie 24V, z enkoderem magnetycznym i ogranicznikiem krańcowym przy otwieraniu.

Skrzynka fundamentowa spawana, z mechanicznym ogranicznikiem krańcowym przy otwieraniu:

- ze stali nierdzewnej (BMBOXI), idealna w ekstremalnych warunkach
- z pokryciem kataforetycznym (BMBOX), wysoce odporna na korozję.

Maksymalna swoboda wyboru: odblokowanie od wewnątrz i od zewnątrz, dwa modele: odblokowanie przy pomocy klucza lub dźwigni dowolnie łączonych i łatwo uruchamianych jedną ręką.

Łatwy w użytkowaniu: standardowy kąt otwarcia max. 110°, opcjonalnie nawet 180° przy zastosowaniu BMA1.

NOWY SIŁOWNIK
- BARDZIEJ TRWAŁY I NIEZAWODNY



USZCZELNIONY, KLASA OCHRONY IP67



Centrala MC824H:

- do dwóch siłowników 24V
- technologia **BLUEBUS**
- inteligentna: siłowniki w czasie programowania automatycznie zapamiętują położenia krańcowe bramy (autoprogramowanie), diody LED sygnalizują włączone funkcje
- zaawansowana: tylko trzy przyciski programowania, regulacja trybu pracy czasu otwierania, itp.
- wygodna: funkcja częściowego otwarcia bramy (funkcja furtki)
- zawsze pracuje: dzięki akumulatorowi PS324 (opcja), siłowniki otworzą i zamkną bramę, nawet w przypadku braku zasilania
- centrala kompatybilna z systemem OPERA (str. 14-15) i SOLEMYO (str. 96)
- **możliwość ustawienia parametrów za pomocą 0-View**
- złącze radiowe typu OXI, SMXI, SMXIS
- fotokomórki typu BLUEBUS

funkcje central strona 66/67

Kod		cena netto	cena brutto
BM5024	samohamowny siłownik, podziemny, silnik 24 V, do 5.0 m, do pracy intensywnej , ogranicznik krańcowy przy zamykaniu	1 750,00	2 152,50
BMBOX	obudowa podziemna do BIG-FAB, wytłaczana, zabezpieczenie kataforeza, niezbędny zamek MEA2/MEA3, ogranicznik krańcowy przy otwieraniu	975,00	1 199,25
BMBOXI*	obudowa podziemna do BIG-FAB, wytłaczana, nierdzewna, niezbędny zamek MEA2/MEA3, ogranicznik krańcowy przy otwieraniu	1 700,00	2 091,00
MEA2	mechanizm odblokowania awaryjnego przy pomocy klucza	225,00	276,75
MEA3	mechanizm odblokowania awaryjnego przy pomocy dźwigni	225,00	276,75

* na specjalne zamówienie

PRZYKŁADOWY ZESTAW		cena netto	cena brutto
BIG FAB ERA FLOR	 zestaw do bram dwuskrzydłowych: 2 siłowniki samohamowne BM5024 do bram o długości do 5.0 m, 2 obudowy podziemne BMBOX z zamkami MEA3, centrala sterująca BLUEBUS MC824H , radioodbiornik SMXI, 1 pilot dwukanałowy FL02RE, fotokomórki EPMB	7 220,00	8 880,60
BIG FAB SMILO	 zestaw do bram dwuskrzydłowych: 2 siłowniki samohamowne BM5024 do bram o długości do 5.0 m, 2 obudowy podziemne BMBOX z zamkami MEA3, centrala sterująca BLUEBUS MC824H , radioodbiornik SMXIS, 2 piloty dwukanałowe SM2, fotokomórki EPMB	7 240,00	8 905,20

Parametry		BM5024
Zasilanie	(V)	24
Natężenie prądu	(A)	7
Moc pobierana	(W)	170
Prędkość obrot.	(obr./min.)	0.8
Moment obrotowy	(Nm)	400
Intensywność	(cykle/h)	45
Stopień ochrony	(IP)	67
Temperatura pracy	(°C)	-20 do +50
Wymiary	(mm)	400x325x150h
Ciężar	(kg)	12

AKCESORIA



PLA10
zamek elektromagnetyczny pionowy

350,00
430,50 brutto



PLA11
zamek elektromagnetyczny poziomy

350,00
430,50 brutto



MEA5
dźwignia odblokowująca do MEA3 (dodatkowa)

64,00
78,72 brutto



BMA1
akcesoria zwiększające kąt otwarcia do 180°

425,00
522,75 brutto



SOLEMYO (SYKCE)
zestaw zasilania słonecznego

1 350,00
1 660,50 brutto



MEA2
mechanizm odblokowania awaryjnego przy pomocy klucza

225,00
276,75 brutto



MEA3
mechanizm odblokowania awaryjnego przy pomocy dźwigni odpomy na zanieczyszczenia

225,00
276,75 brutto



EPMB
fotokomórka (para) BLUEBUS zasięg 15-30m

190,00
233,70 brutto



LUCYB
lampa sygnalizacyjna BLUEBUS 12V z wbudowaną anteną 433.92 MHz

100,00
123,00 brutto

POZOSTAŁE AKCESORIA STR. 88-98

SCHEMAT INSTALACJI

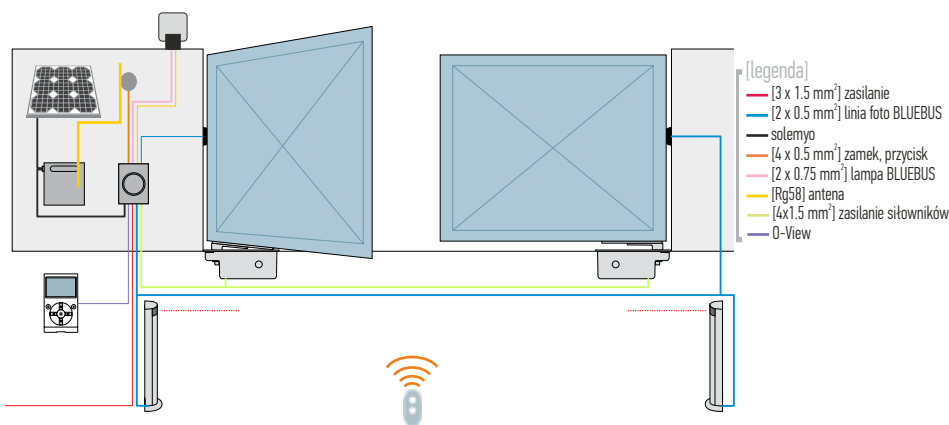

PARAMETRY SKRZYDŁA BRAMY

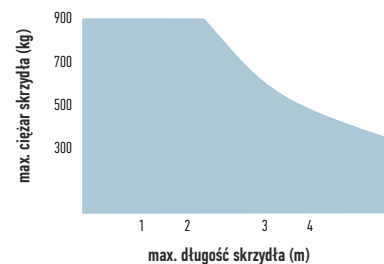

WYMIARY

BIG-FAB

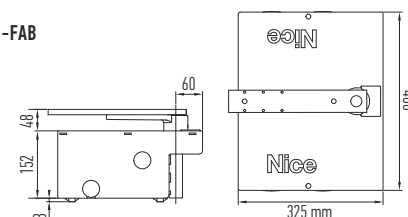

PRZYKŁADOWY ZESTAW

BIG FAB ERA FLOR
2 siłowniki do bram o długości do 5.0 m



FLO2RE
1 pilot dwukanałowy 433.92 MHz



SMXI
radioodbiornik wewnętrzny, 4-kanalowy 433.92 MHz



EPMB
fotokomórki



MC824H
1 centrala sterująca





MOONCLEVER — 24 V technologia BLUEBUS — 68 → MC824H
 — 24 V — 68 → MC424L



MINDY — 230 V, zintegrowany radioodbiornik 433.92 MHz (multikod) — 69 → A01
 — 230 V, zintegrowany radioodbiornik 433.92 MHz (multikod), tryb automatycznego zamykania — 69 → A02
 — 230 V, elektryczna regulacja siły, elektrozamek, furtka, fototest — 68 → A60
 — 24 V, wbudowana karta ładowania akumulatorów — 68 → A924
 — 24 V — 68 → A824



SYSTEM TAG — 230 V/450 W, do silników roletowych, zintegrowany radioodbiornik 433.92 MHz (multikod), IP55 — 69 → TT1N
 — 230 V/450 W, do sterowania oświetleniem, zintegrowany radioodbiornik 433.92 MHz (multikod), IP55 — 69 → TT1L
 — 230 V/450 W, do silników roletowych, zintegrowany radioodbiornik 433.92 MHz (multikod), IP20 — 69 → TT2N
 — 230 V/450 W, do sterowania oświetleniem, zintegrowany radioodbiornik 433.92 MHz (multikod), IP20 — 69 → TT2L
 — 230 V/450 W, do sterowania oświetleniem, zintegrowany radioodbiornik 433.92 MHz (multikod), IP20 — 69 → TT2D
 — 230 V, nadajnik 4-kanałowy, do zabudowy — 69 → TTX4



SCHEMAT INSTALACJI

M-BAR (XBA3)



S-BAR (XBA20)

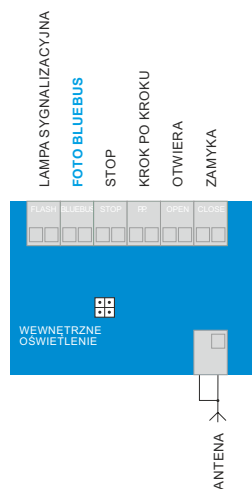

MC824H / HYKE (HKA1)

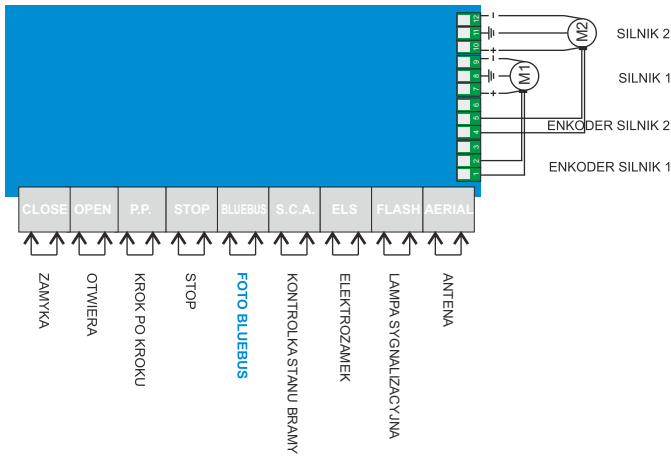

A824

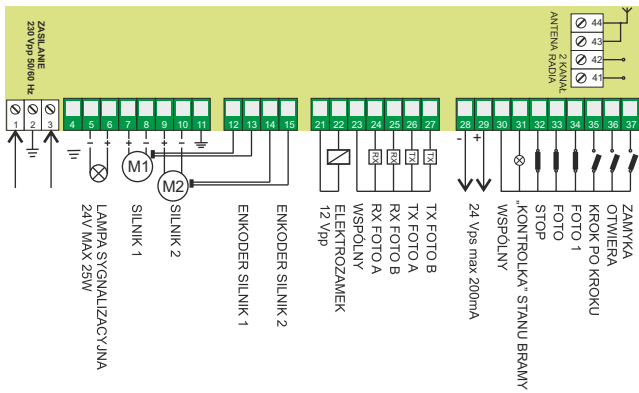

A01

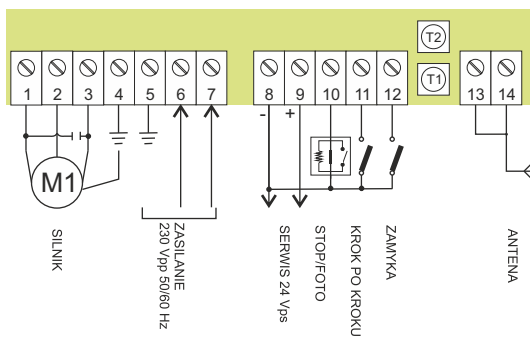

A02

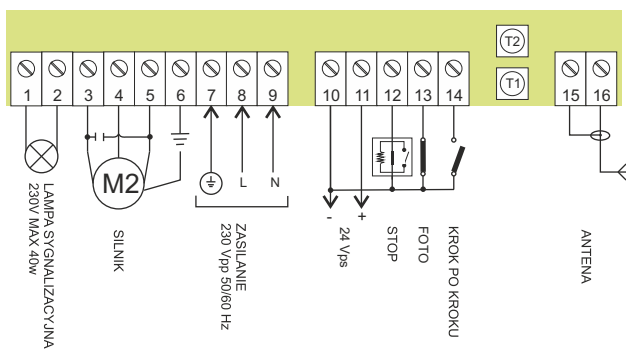

A6

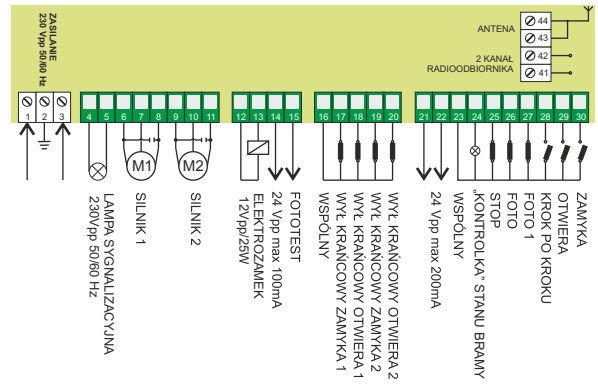

HOOP (POA3)

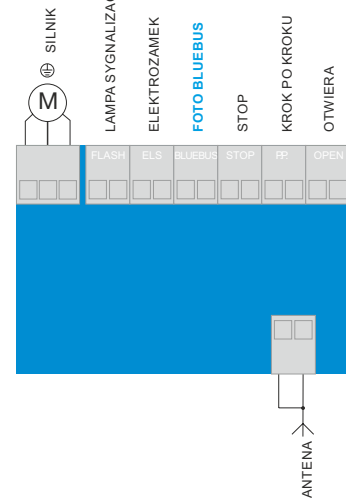

WINGO/WINGO-L (A400)

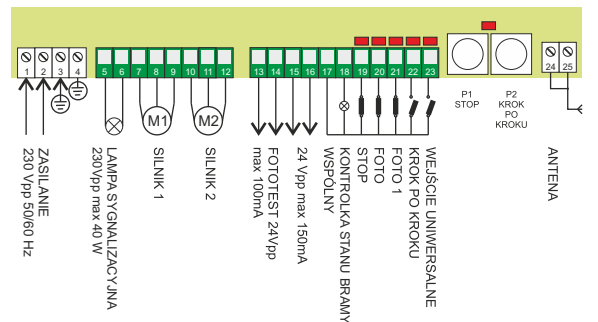

A60

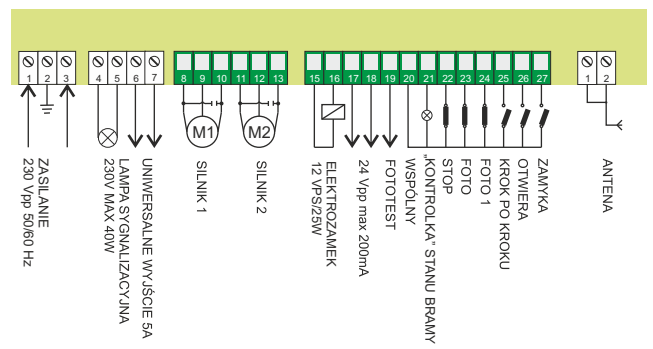

FUNKCJE CENTRAL

WEJŚCIA/WYJŚCIA	A01	A02	TT1L	A400	A6	A60	MC824H	A824	A924	ROAD400	ROBUS400/600/1000	ROX600/1000	TH1500KCE	A500	SPIDO	SPIN 11	SPIN 21/22	SPIN40/SN6031/SN6041	WIDE	S-BAR	MC424L (WINGO 24V)	MC824H	WALKY	M-BAR/L-BAR
Wyjście siłownika 1	●	●	●	●	●	●	●	●	●	●	●	●	●	●	●	●	●	●	●	●	●	●	●	●
Wyjście siłownika 2				●	●	●	●	●													●	●	●	
Wyjście lampy sygnalizacyjnej		●		●	●	●	●	●	●	●	●	●	●	●	●	●	B	B	●	●	●	●	●	●
Zasilanie silników 24V							●	●	●	●	●	●	●	●	●	●	●	●	●	●	●	●	●	12V ●
Zasilanie silników 230V	●	●	●	●	●	●						●	●	●										
Wyjście ELEKTROZAMKA						●	●	●			C	PIU	PIU			B	B	B		*6	●	●	●	*6
Wyjście PRZYSSAWKI								PER	●								B	B		*6				*6
FOTOTEST				●		●	●	●	●	●			PIU	●	●	B						●		
Wyjście SCA sygn. poł. bramy				●	●	●	●	●	●	●	B	●	●				B	B	●	●	●	●	●	●
Wejście KROK PO KROKU	*6	*6	●	●	●	●	●	●	●	*6	●	●	●	●	●	*6	*6	*6	●	●	●	●	●	●
Wejście OTWIERA	*6	*6		B		●	●	●	●		C	●	●						●	●	●	●	●	●
Wejście ZAMYKA	●	●		B		●	●	●	●		*6	●	●						●	●	●	●	●	●
Funkcja FURTKI				B		●	●	●	●		●	PIU	PIU			●	●	●			●	●	●	*6
Wejście STOP	*6	*6		●	●	●	●	●	●	*6	*6	●	●	●	●	*6	*6	*6	●	●	*6	●	*6	●
Wejście lis. rezystancyjnej 8.2 Ohm	*6	*6				●				*6	*6					*6	*6	*6		●	*6	●	*6	●
Wejście BLUEBUS						●					●								●		●	●	●	●
Wejście foto	*6	●		●	●	●	●	●	●	●		●	●	●	●	●			●		●			
Wejście foto1				●	●	●	●	●	●	●											●			
Wejście foto2				B				PER	●				PIU	PIU					●		B			
Wejście semafora								PER	D				PIU						●					●
Sygnalizacja ilości wyk. cykli									●		C									●		●		●

PER karta rozszerzenia funkcji do central z wyjściem 24V

PIU karta rozszerzenia funkcji do centrali z wyjściem 230V

* **PIU** karta rozszerzenia funkcji dotyczy tylko A700F

B tylko w przypadku zaprogramowania danej funkcji spośród dostępnych

C tylko w ROBUS 600/1000 i RUN 1800/2500

D poprzez wyjście bezprzełącznikowe

E tylko w A700F

*1 akumulator B12B x 2 szt. + karta CARICA

*2 akumulator B12B x 2 szt.

*3 akumulator PS124

*4 akumulator PS224

*5 w siłownikach ROX

*6 wejście/wyjście programowalne

*7 dwa zegary od 1s do 9 godzin

*8 akumulator PS324

*9 akumulator PS424

centrala	zasilanie	napięcie akumulatorów	maksymalna moc wyjścia/prąd	maksymalne obciążenie wyjścia 24V + fototest	maksymalne obciążenie wyjścia lampy	maksymalne obciążenie wyjścia SCA	maksymalne obciążenie wyjścia elektrozamka	czas pracy
	Vac/Hz	Vdc	W/A	A	V/W	V/W	V/W	sekundy
A01	230	-	600/3	0.05	-	-	-	5-120
A02	230	-	600/3	0.05	230/100	-	-	5-120
A400	230	-	2x300/1.2	0.15 + 0.1	230/40	24/1.5	-	<60
A500	400/230	-	1500/4	0.2 + 0.2	230/40	24/2	PIU	3-120 (210)
A6	230	-	2x400/2	0.3	230/100	24/2	-	2.5-40(80)
A60	230	-	2x400/2	0.2 + 0.075	230/40	24/2	12/25	2.5-40(80)
MC824H	230	24			12/21	24/4	12/25	-
A824	230	24	150/7	0.5 + 0.3	24/25	24/2	12/15	-
A924	230	24	360/15	0.2 + 0.2	24/25	24/2	12/15	-
TT1N	230	-	400/2	-	-	-	-	4-240
TT1L	230	-	400/2	-	-	-	-	-
TT2N	230	-	500VA	-	-	-	-	4-240
TT2L	230	-	1000/500VA	-	-	-	-	1s-9h

FUNKCJE CENTRAL

FUNKCJE	A01	A02	TT1L	A400	A6	A60	MC824H	A824	A924	ROAD400	ROBUS400/600/1000	ROX600/1000	TH1551	A500	SPIDO	SPIN 11	SPIN 21	SPIN40/SN6031/SN6041	WIDE	S-BAR	MC424	MC824H	WALKY	M-BAR/L-BAR
Działanie ręczne			●		●	●	●	●	●		●	●	●	●					●	●	●	●	●	●
Działanie pół-automatyczne	●	●	●	●	●	●	●	●	●	●	●	●	●	●	●	●	●	●	●	●	●	●	●	●
Działanie automatyczne		●		●	●	●	●	●	●	●	●	●	●	●	●	●	●	●	●	●	●	●	●	●
Wspólnota mieszkaniowa		●		●	●	●	●	●	●	●	●	●	●	●			●	●	●	●	●	●	●	●
Wcześniejsze świecenie lampy				●	●	●	●	●	●		●	●	●	●					●	●	●	●	●	●
Zamknięcie po przecięciu linii foto		●		●	●	●	●	●	●		●	●	●	●					●	●	●	●	●	●
Działanie FOTO podczas otwierania					●	●	●	●	●		●	●	●	●					●	●	●	●	●	●
Łagodny start					●	●	●	●	●	●	●	●	●	●		●	●	●	●	●	●	●	●	●
Łagodne zamykanie					●	●	●	●	●	●	●	●	●		●	●	●	●	●	●	●	●	●	●
Lampka SCA (programowalne)							●				●							●	●	●	●		●	
FOTOTEST				●		●	●	●	●	●			PIU	●	●	●					●			
Obsługa semaforu								PER	D				PIU	PIU					●					●
Hamulec												●	●	●										

REGULACJE

Czas pracy	●	●	●		●	●	●					●	●	●										
Czas paazy		●		●	●	●	●	●	●	●	●	●	●	●	●	●	●	●	●	●	●	●	●	●
Opóźnienie otwierania				●	●	●	●														●	●		
Opóźnienie zamykania			*7		●	●	●														●	●		
Elektroniczna regulacja siły					●	●	●					●	●							●				●
Elektromechaniczna regulacja siły																								
Czułość amperometryczna				●				●	●	●	●			●	●	●	●	●	●	●	●	●	●	●
Regulacja prędkości									●	●	●					●	●	●	●	●	●	●	●	●

AKCESORIA OPCJONALNE

Wejście RADIO FLOXIR/FLOXI/BXIK					●			●	●				●	●										
Wejście RADIO SMXI/SMXIS/OXI				●		●	●				●				●		●	●	●	●	●	●	●	●
Wbudowany odb. FLO																								
Wbudowany odb. 433.92 MHz (multikod)	●	●	●							●		*5												
Podłączenie akumulatora							*8	*1	*2		●							*3	*8	*3	*3	*8	*9	*4

czas paazy	opóźnienie otwierania TRA	opóźnienie zamykania TRC	czas świecenia lampki grzeźniowości	czas wstępnego świecenia lampy	regulacja siły	regulacja czułości amperometrycznej	wymiary
sekundy	sekundy	sekundy	sekundy	sekundy	%	czułość	mm
-	-	-	-	-	-	-	118x54x147 h
-	-	-	-	-	-	-	118x54x147 h
5/10/20/40/80	2/4/6/8/10	TL1-TL2+TRA1	-	2/4/6/8/10	-	1°-5°	230x180x100 h
5-200	-	-	(PIU)	5	-	Min-Max	280x220x110 h
5-80	0/2.5-12	0/2.5-12	60	5	0-100	-	280x220x110 h
5-80	0/2.5-12	0/2.5-12	60	5	0-100	-	280x220x110 h
5-180	-	-	-	3	-	1°-8°	310x232x122 h
1-1023	0-1 (rad)	<5°	(PER)	5	-	Min-Max	280x220x110 h
1-1023	-	-	60	5	-	Min-Max	280x220x110 h
-	-	-	-	-	-	-	98x26x20 h
-	-	-	-	-	-	-	98x26x20 h
-	-	-	-	-	-	-	40x18x32 h
-	-	-	-	-	-	-	40x18x32 h

MINDY

MC824H:

- do dwóch siłowników 24V z enkoderem
- technologia BLUEBUS
- inteligentna: siłowniki w czasie programowania automatycznie zapamiętują położenia krańcowe bramy (autoprogramowanie)
- zaawansowana: tylko trzy przyciski programowania, regulacja trybu pracy, czasu otwierania, itp., diody LED sygnalizują włączone funkcje
- wygodna: funkcja częściowego otwarcia bramy lub jednego skrzydła w standardzie (funkcja furtki)
- zawsze pracuje: dzięki akumulatorowi PS324 (opcja), siłowniki otworzą i zamkną bramę, nawet w przypadku braku zasilania sieciowego
- złącze radiowe typu OXI, SMXI, SMXIS
- centrala kompatybilna z systemem OPERA (str. 14-15) i SOLEMYO (str. 102)
- **możliwość ustawienia parametrów za pomocą 0-View**
- fotokomórki typu BLUEBUS

Mindy A824:

- do dwóch siłowników 24V z enkoderem
- łatwe programowanie za pomocą jednego przycisku
- inteligentne sprzęgło elektroniczne z wyłącznikiem przeciążeniowym
- automatyczne programowanie położeń krańcowych bramy
- łagodny start i zwolnienie
- programowany czas pauzy, częściowego otwarcia, zwolnienie podczas otwierania i zamykania bramy
- funkcja częściowego otwarcia bramy (funkcja furtki)
- możliwość pracy w przypadku braku zasilania sieciowego - podłączenie akumulatorów i karty ładowania CARICA (opcja)
- możliwość podłączenia karty PER dla rozszerzenia funkcji
- złącze radiowe typu FLOXI2R lub opcjonalnie OX2/SMX2/SMX2R

Centrale sterujące są jednym z najważniejszych elementów systemu automatyki.

Poza doskonałym wzornictwem posiadają wiele przydatnych funkcji, dzięki którym istnieje możliwość dopasowania ich do własnych potrzeb.

Mindy A60

- do dwóch siłowników 230V
- wymiowane wtyczki do podłączeń
- elektroniczna regulacja siły
- dwa wejścia foto z oddzielnymi funkcjami
- obsługa elektrozamka
- funkcja częściowego otwarcia bramy (funkcja furtki)
- niezależnie regulowany czas pracy dwóch siłowników
- płynne zwolnienie
- regulacja płynnego zamykania bramy
- łagodny start
- złącze radiowe typu OXI, SMXI, SMXIS



MC424L (WING02024/WING03524)

- do dwóch siłowników WING04024, lub WING05024
- automatyczne programowanie położeń krańcowych
- czuła funkcja rozpoznania przeszkody (amperometrika)
- funkcja "Stand by", oszczędzająca energię akumulatora awaryjnego
- funkcja "Fototest", podnosząca bezpieczeństwo automatyki
- wejście "Foto" i "Foto1", dla podłączenia klasycznych fotokomórek
- wielozadaniowe wejście "Aux"
- regulacja siły, czasu pauzy, odprężenia skrzydeł, przesunięcia przy zamykaniu, i wiele innych
- złącze radiowe dla odbiorników OXI, SMXI, SMXIS



Kod		cena netto	cena brutto
A60	centrala sterująca, do dwóch siłowników 230V , elektroniczna regulacja siły, elektrozamek, furtka, fototest	600,00	738,00



PIU	karta rozszerzająca funkcje do centrali A700F	125,00	153,75
-----	---	--------	--------



MC824H	centrala sterująca, do dwóch siłowników 24V , BLUEBUS, elektrozamek, furtka, fototest	900,00	1 107,00
--------	--	--------	----------

MC424L	centrala sterująca, do dwóch siłowników 24V , elektrozamek, furtka, fototest	750,00	922,50
--------	---	--------	--------

PS324	akumulator 24V 2.2 Ah z wbudowaną kartą ładowania, do centrali MC824H	360,00	442,80
-------	---	--------	--------



A824	centrala sterująca, do dwóch siłowników 24V	950,00	1 168,50
------	--	--------	----------

A924	centrala sterująca, do siłowników SUMO, wbudowana karta ładowania akumulatorów	850,00	1 045,50
------	--	--------	----------

PER	karta rozszerzająca funkcje do centrali A824	125,00	153,75
-----	--	--------	--------

CARICA	karta ładowania akumulatorów B12-B do centrali A824 i centrali WA20 (WIL)	130,00	159,90
--------	---	--------	--------

B12-B	akumulator 12V 6.0 Ah (potrzebne 2 szt.)	180,00	221,40
-------	--	--------	--------

MINDY



Mindy A01:

- do jednego siłownika lub silnika roletowego 230V/600W
- radioodbiornik 433.92 MHz (multikod) zintegrowany z płytą elektroniczną, z możliwością wgrania pilotów FLOR/ONE/NICEWAY/INTI/SMILO - pierwszy wgrany pilot określa drogę radiową, na której będzie pracować radioodbiornik
- wejście FOTO
- wejście STOP
- wejście „krok-po-kroku”
- wejście „zamknij” - tylko w A01
- pamięć 254 piloty
- programowane wejście: „krok-po-kroku” lub „otwórz-stop-otwórz”
- wejście foto
- wejście dla listwy rezystancyjnej

Mindy A02 - funkcje A01 i dodatkowo:

- tryb automatycznego zamykania
- wyjście na lampę sygnalizacyjną 230V

Kod		cena netto	cena brutto
A01	centrala sterująca, 230V, radioodbiornik 433.92 MHz (multikod) zintegrowany z płytą elektroniczną, z możliwością wgrania pilotów FLOR/ONE/NICEWAY/INTI/SMILO, IP55	300,00	369,00
A02	centrala sterująca, 230V, radioodbiornik 433.92 MHz (multikod) zintegrowany z płytą elektroniczną, z możliwością wgrania pilotów FLOR/ONE/NICEWAY/INTI/SMILO, IP55	325,00	399,75

MINDY

Miniaturowe centrale sterujące do łatwej instalacji. Idealne do napędów roletowych, oświetlenia, zraszaczy ogrodowych, pomp irygacyjnych itp.

Mindy TT1N/TT2N do silników roletowych:

- steruje 1 silnikiem 230V/450W
- radioodbiornik 433.92 MHz (multikod) zintegrowany z płytą elektroniczną, z możliwością wgrania pilotów FLOR/ONE/NICEWAY/INTI/SMILO - pierwszy wgrany pilot określa drogę radiową, na której będzie pracować radioodbiornik
- pamięć 30 pilotów, w tym 3 czujniki klimatyczne Volo S-Radio
- 2 możliwości programowania centrali:
Tryb I : „góra-stop-dół”
Tryb II: „krok-po-kroku”, „otwiera”, „zamyka”
- programowany czas pracy 4-240 sekund

Dodatkowe możliwości TT2N/TT2L

- możliwość podłączenia przycisku w trybie „krok-po-kroku”
- możliwość seryjnego dogrywania pilotów
- możliwość blokowania pamięci radioodbiornika, uniemożliwia dogranie pilotów przez inne osoby

Mindy TT1L/TT2L do systemów oświetlenia, pomp irygacyjnych itp.:

- steruje 1 urządzeniem 230V/450W
- radioodbiornik 433.92 MHz (multikod) zintegrowany z płytą elektroniczną, z możliwością wgrania pilotów FLOR/ONE/NICEWAY/INTI/SMILO - pierwszy wgrany pilot określa drogę radiową, na której będzie pracować radioodbiornik
- pamięć 30 pilotów
- 4 możliwości programowania centrali: „krok-po-kroku”, „manualny” „Zegar1”, „Zegar2”
- programowany czas pracy „Zegar1”/„Zegar2” od 1 sekundy do 9 godzin

TTX4 – nadajnik 4-kanałowy, zasilany z sieci 230 V, z kodem dynamicznie zmiennym FLOR. Możliwość wykorzystania do przewodowego sterowania zainstalowanych silników roletowych, lub innych urządzeń Nice – np. poprzez centralki alarmowe.



Kod		cena netto	cena brutto
TT1N	centrala sterująca, 230V/450W, do silników roletowych, radioodbiornik 433.92 MHz (multikod) zintegrowany z płytą elektroniczną, z możliwością wgrania pilotów FLOR/ONE/NICEWAY/INTI/SMILO, IP55	260,00	319,80
TT1L	centrala sterująca, 230V/450W, do sterowania oświetleniem, radioodbiornik 433.92 MHz (multikod) zintegrowany z płytą elektroniczną, z możliwością wgrania pilotów FLOR/ONE/NICEWAY/INTI/SMILO, IP55	280,00	344,40
TT2N	centrala sterująca, 230V/450W, do silników roletowych, radioodbiornik 433.92 MHz (multikod) zintegrowany z płytą elektroniczną, z możliwością wgrania pilotów FLOR/ONE/NICEWAY/INTI/SMILO, IP20	280,00	344,40
TT2L	centrala sterująca, 230V/450W, do sterowania oświetleniem, radioodbiornik 433.92 MHz (multikod) zintegrowany z płytą elektroniczną, z możliwością wgrania pilotów FLOR/ONE/NICEWAY/INTI/SMILO, IP20	300,00	369,00
TT2D	centrala sterująca, 230V/450W, do sterowania oświetleniem, radioodbiornik 433.92 MHz (multikod) zintegrowany z płytą elektroniczną, z możliwością wgrania pilotów FLOR/ONE/NICEWAY/INTI/SMILO, zewnętrzny przełącznik, IP20	320,00	393,60
TTX4	nadajnik do zabudowy podtynkowej w puszcze elektrycznej, zasilanie z sieci 230V, 4 - kanałowy	320,00	393,60



SPIN	550 N	do bram garażowych o powierzchni do 8 m ² , do wysokości 235 cm	72-73	→
	650 N	do bram garażowych o powierzchni do 9 m ² , do wysokości 235 cm, BLUEBUS	74-75	→
	650 N	do bram garażowych o powierzchni do 9 m ² , do wysokości 235 cm, BLUEBUS, OPERA, SOLEMYO	74-75	→
	650 N	do bram garażowych o powierzchni do 9 m ² , do wysokości pow. 235 cm, BLUEBUS	74-75	→
	1000 N	do bram garażowych o powierzchni do 13 m ² , do wysokości 235 cm, BLUEBUS, OPERA, SOLEMYO	74-75	→
	1000 N	do bram garażowych o powierzchni do 13 m ² , do wysokości pow. 235 cm, BLUEBUS, OPERA, SOLEMYO	74-75	→

SPIN11
 SPIN21
 SPIN23
 SPIN22
 SPIN40
 SN6041+SNA6



SPIDO	650 N	do bram garażowych o powierzchni do 9 m ² , do wysokości 235 cm	76-77	→
	650 N	do bram garażowych o powierzchni do 9 m ² , do wysokości pow. 235 cm	76-77	→

SPIDO
 SPIDO+SPA21



SHEL	600 N	do bram garażowych o powierzchni do 8 m ² , do wysokości 220 cm	117	→
	600 N	do bram garażowych o powierzchni do 8 m ² , do wysokości pow. 220 cm	117	→
	750 N	do bram garażowych o powierzchni do 11 m ² , do wysokości 220 cm	117	→
	750 N	do bram garażowych o powierzchni do 11 m ² , do wysokości pow. 220 cm	117	→

SHEL60
 SHEL60+SH1
 SHEL75
 SHEL75+SH1 oferta specjalna



SOON		do bram garażowych o powierzchni do 16 m ²	78-79	→
-------------	--	---	-------	---

SO2000



SUMO	IP44	do bram przemysłowych o powierzchni bramy od 25 m ² do 35 m ²	80-81	→
		do bram przemysłowych o powierzchni bramy od 15 m ² do 25 m ²	80-81	→
		do bram przemysłowych o powierzchni bramy od 5 m ² do 15 m ²	80-81	→
	IP54	do bram przemysłowych o powierzchni bramy od 25 m ² do 35 m ²	80-81	→

SU2000
 SU2000V
 SU2000VV
 SU2010



SD	400 V	do bram przemysłowych do 30 m ² , 100 Nm, 24 obr./min., elektroniczne i mechaniczne krańcówki	82	→
		do bram przemysłowych do 40 m ² , 140 Nm, 20 obr./min., elektroniczne i mechaniczne krańcówki	83	→

SD-100-24
 SD-140-20



SPIN11

24V

Siłownik elektromechaniczny z napędem paskowym o sile uciągu 550N, do bram garażowych o powierzchni bramy do 8,0 m². Szyna: 1 x 3 m, łatwy montaż.

Sprzedawany w zestawach.

Praktyczny: wbudowana modułowa elektronika, tylko trzy przyciski programowania.

Uniwersalny (multikod): radioodbiornik 433.92 MHz zintegrowany z płytą elektroniki, z możliwością wgrania pilotów FLOR/ONE/NICEWAY/INTI/SMILO. Pierwszy wgrany pilot określa drogę radiową, na której będzie pracować radioodbiornik. Pamięć 160 pilotów.

Możliwość regulacji: prędkości, mocy silnika, trybu pracy.

Podłączenie lamp BLUEBUS: LUCYB/ELB/WLT.

Inteligentny: siłownik w czasie programowania automatycznie zapamiętuje położenia krańcowe bramy (autoprogramowanie), diody LED sygnalizują włączone funkcje.



Wygodny: funkcja częściowego otwarcia bramy w standardzie.

Bezpieczny: stała kontrola podłączonych urządzeń, lampa sygnalizuje niesprawne działanie systemu - liczbą mignięć określa typ błędu (autodiagnoza), amperometryczny system wykrywania przeszkody, zwolnienie podczas otwierania i zamykania bramy.

Możliwość podłączenia listwy rezystancyjnej 8.2 KOhm.

Fotokomórki typu BF/EPM/F210/FT210.

funkcje central strona 66/67

Kod		cena netto	cena brutto
SPIN11 ERA FLOR	zestaw do bram garażowych: siłownik 550N, do bram o wys. do 235 cm, wbudowana centrala sterująca SNA1, silnik 24V, radioodbiornik 433.92 MHz (multikod) zintegrowany z płytą elektroniki, z możliwością wgrania pilotów FLOR/ONE/NICEWAY/INTI/SMILO, 1 pilot dwukanałowy FLO2RE, jednoelementowa szyna prowadząca 3 m z paskiem zbrojonym	870,00	1 070,10

Parametry	SPIN11	
Zasilanie/Zasilanie silnika	(V)	230/24
Moc pobierana	(W)	200
Stopień zabezpieczenia	(IP)	40
Prędkość	(m/s)	0.08 - 0.14
Max. pow. bramy uchylnej	(m ²)	8.0
Max. pow. bramy sekcyjnej	(m ²)	8.0
Siła uciągu	(N)	550
Temperatura pracy	(°C min/max)	-20 do +50
Intensywność pracy	(Cykle/dzień)	30
Wymiary	(mm)	225x330x100
Ciężar	(kg)	13
Wysokość szyny	(mm)	35

AKCESORIA



SPA2

zestaw wysprzęglania z zewnątrz do SPIN/SPIDO

80,00
98,40 brutto



LUCYB

lampa sygnalizacyjna BLUEBUS 12V z wbudowaną anteną 433.92 MHz

100,00
123,00 brutto



ELDC

lampa sygnalizacyjna 12V z wbudowaną anteną 433.92 MHz BLUEBUS

130,00
159,90 brutto



BF

fotokomórka (para) zasięg 15-30m

125,00
153,75 brutto



EPM

fotokomórka (para) zasięg 15-30m

160,00
196,80 brutto

POZOSTAŁE AKCESORIA STR. 88-98

PARAMETRY BRAMY

	BRAMA GARAZOWA UCHYLECNA		BRAMY GARAZOWE SEKCyjne	
	wys.	szer.	wys.	szer.
SPIN11KCE	2.2 m	3.5 m	2.35 m	3.7 m

SCHEMAT INSTALACJI

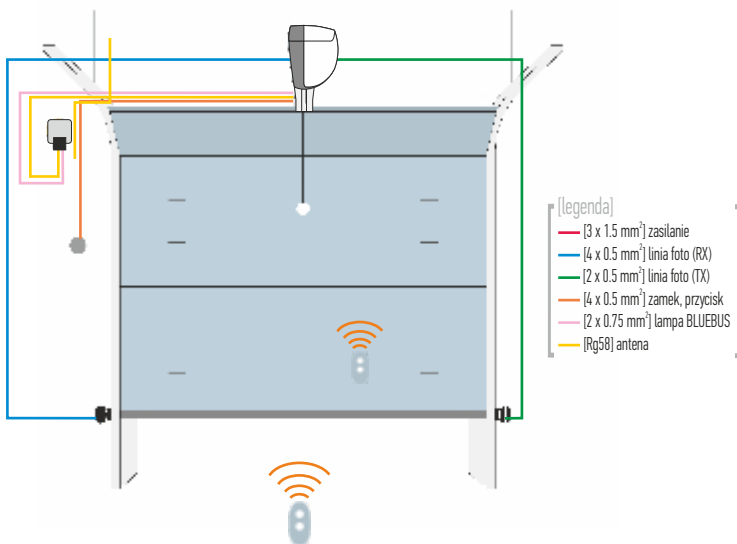

WYMIARY

SPIN11

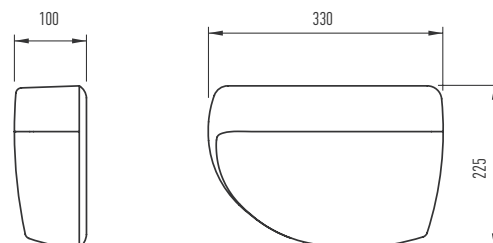

GOTOWY ZESTAW DO UŻYTKU PRZYDOMOWEGO

SPIN11 ERA FLOR

sitownik 550N do bramy garażowej o wys. do 235 cm z wbudowanym radiem 433.92 MHz (multikod)



FL02RE

1 pilot dwukanałowy 433.92 MHz



SNA11

jednoelementowa szyna 1x3m





Siłowniki elektromechaniczne z napędem paskowym o sile uciągu 650N do bram garażowych o powierzchni bramy do 9,0 m² lub uciągu 1000N do bram garażowych o powierzchni bramy do 13,0 m².

Technologia BLUEBUS.

BLUEBUS: system umożliwia podłączenie urządzeń peryferyjnych za pomocą przewodu 2-żyłowego, diody LED sygnalizują włączone funkcje.

Praktyczny: wbudowana modułowa centrala sterująca BLUEBUS, tylko trzy przyciski programowania, wyjmowane wtyczki do podłączeń.

Inteligentny: siłownik w czasie programowania automatycznie zapamiętuje położenia krańcowe bramy (autoprogramowanie).

Podłączenie lamp BLUEBUS: LUCYB/ELB/WLT.

Oszczędny: kiedy system nie jest używany, przechodzi w tryb „uśpienia”, redukując zużycie energii. Standardowe zużycie wynosi 0.8 W (SPIN23) lub 1.2 W (SPIN40/A), w przypadku współpracy z alternatywnym zasilaniem SOLEMYO zużycie może być zredukowane nawet do 0.036 W.

Bezpieczny: stała kontrola podłączonych urządzeń, lampa sygnalizuje niesprawne działanie systemu – liczbą mignięć określa typ błędu (autodiagnoza), amperometryczny system wykrywania przeszkody, zwolnienie podczas otwierania i zamykania bramy.

Wyrafinowany: możliwość ustawienia parametrów funkcji za pomocą 0-View (SN6031/A, SN6041/A, SPIN23, SPIN40).

Możliwość podłączenia listwy rezystancyjnej 8.2 KOhm.

Zaawansowany: obsługa elektrozamka lub elektromagnesu 24V-10W, funkcja wspólnoty mieszkaniowej, 2 linie fotokomórek (SPIN 21/22) lub 6 linii fotokomórek (SN6031/SN6041/SPIN40).

Zawsze pracuje: dzięki akumulatorowi awaryjnemu PS124 (opcja), siłownik otworzy i zamknie bramę, nawet w przypadku braku zasilania (SN6031/A, SN6041/A, SPIN23, SPIN40).

Oświetlenie:

- żarówka 12V-21W (SPIN21/22)
- żarówka 230V-40W-E27 (SN6031/SN6041)

Złącze radiowe typu OXI, SMXI, SMXIS.

Fotokomórki typu BLUEBUS.

Solemyo: SPIN23, SPIN40, SN6041/A

funkcje central strona 66/67

Kod		cena netto	cena brutto
SPIN21 ERA FLOR	zestaw do bram garażowych: siłownik 650N, do bram o wys. do 235 cm, wbudowana centrala sterująca SNA2 BLUEBUS, radioodbiornik SMXI, 1 pilot dwukanałowy FLO2RE, jednoelementowa szyna prowadząca 3 m z paskiem zbrojonym	1 000,00	1 230,00
SPIN21 SMILO	zestaw do bram garażowych: siłownik 650N, do bram o wys. do 235 cm, wbudowana centrala sterująca SNA2 BLUEBUS, radioodbiornik SMXIS, 2 piloty dwukanałowe SM2, jednoelementowa szyna prowadząca 3 m z paskiem zbrojonym	1 100,00	1 353,00
SPIN22 ERA FLOR	zestaw do bram garażowych: siłownik 650N, do bram o wys. powyżej 235 cm, wbudowana centrala sterująca SNA2 BLUEBUS, radioodbiornik SMXI, 1 pilot dwukanałowy FLO2RE, dwieelementowa szyna prowadząca 3 m + 1 m z paskiem zbrojonym	1 150,00	1 414,50
SPIN23 ERA FLOR	zestaw do bram garażowych: siłownik 650N, do bram o wys. do 235 cm, wbudowana centrala sterująca SNA20 BLUEBUS, radioodbiornik SMXI, 1 pilot dwukanałowy FLO2RE, jednoelementowa szyna prowadząca 3 m z paskiem zbrojonym, praca z akumulatorem PS124 (opcja)	1 200,00	1 476,00
SPIN40/A	siłownik 1000N, wbudowana centrala sterująca SNA4 BLUEBUS, trzejelementowa szyna prowadząca 3 x 1 m z paskiem zbrojonym, praca z akumulatorem PS124 (opcja)	1 250,00	1 537,50
SN6031/A	siłownik 650N (główna), wbudowana centrala sterująca SNA3 BLUEBUS, praca z akumulatorem PS124 (opcja) , współpraca z szyną SNA30/SNA6	850,00	1 045,50
SN6041/A	siłownik 1000N (główna), wbudowana centrala sterująca SNA4 BLUEBUS, praca z akumulatorem PS124 (opcja) , współpraca z szyną SNA30/SNA6	1 040,00	1 279,20

Parametry		SPIN21/22/23	SN6031	SN6041/SPIN40
Zasilanie	(V)	230	230	230
Zasilanie silnika	(V)	24	24	24
Natężenie prądu	(A)	0.8	1.3	1.4
Moc pobierana	(W)	250	250	370
Stopień zabezpieczenia	(IP)	40	40	40
Prędkość	(m/s)	0.14 - 0.2	0.14 - 0.2	0.14 - 0.2
Max. pow. bramy uchylnej	(m ²)	9.0	9.0	13.0
Max. pow. bramy sekcyjnej	(m ²)	9.0	9.0	13.0
Siła uciągu	(N)	650	650	1000
Temperatura pracy	(°C Min/Max)	-20 do +50	-20 do +50	-20 do +50
Intensywność pracy	(Cykle/dzień)	50	50	50
Wymiary	(mm)	311x327x105	311x327x105	311x327x105
Ciężar z szyną	(kg)	15	15	16

AKCESORIA

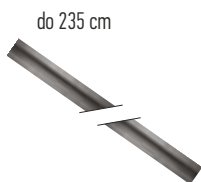

SNA30
jednoelementowa szyna stalowa
3 m, z paskiem zbrojonym

330,00
405,90 brutto

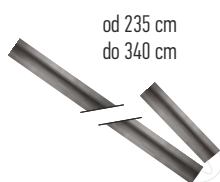

SNA6
dwuelementowa szyna stalowa
3 m + 1 m, z paskiem zbrojonym

500,00
615,00 brutto



SNA31
przedłużenie 1 m do szyny SNA30
(SPIN21), długość paska 8 m

160,00
196,80 brutto



SPA2
zestaw wysprężlania
z zewnątrz do SPIN/SPIDO

80,00
98,40 brutto



OTA11
zestaw wysprężlania
z zewnątrz do SPIN/SPIDO
z dłuższą linką

90,00
110,70 brutto



FT210B
fotokomórki (para-bez baterii),
BLUEBUS nastawne z kątem 210°,
zasięg 15 m

350,00
430,50 brutto



EPMB
fotokomórki (para) BLUEBUS,
zasięg 15-30 m

190,00
233,70 brutto



LUCYB
lampa sygnalizacyjna BLUEBUS
12V z wbudowaną anteną 433.92 MHz

100,00
123,00 brutto



ELDC
lampa sygnalizacyjna 12V
z wbudowaną anteną 433.92 MHz
BLUEBUS

130,00
159,90 brutto



PS124
akumulator 24V 1.2 Ah
z wbudowaną kartą ładowania
do SN6031/SN6041/SPIN40/SPIN23

290,00
356,70 brutto

POZOSTAŁE AKCESORIA STR. 88-98

SCHEMAT INSTALACJI

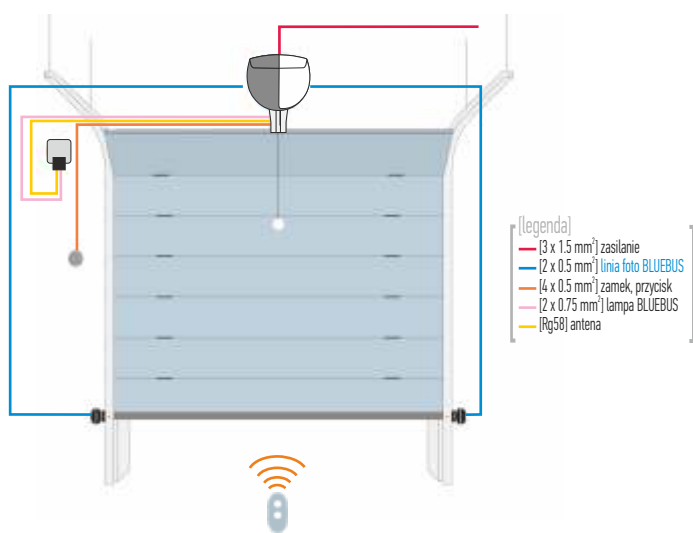

GOTOWY ZESTAW DO UŻYTKU PRZYDOMOWEGO

SPIN21 ERA FLOR
sitownik 650N do bramy garażowej o wys. do 235 cm



FLO2RE
1 pilot dwukanałowy
433.92 MHz



SMXI
radioodbiornik wewnętrzny,
4-kanałowy 433.92 MHz



SNA30
jednoelementowa szyna
1x3m



PARAMETRY BRAMY

	BRAMA GARAŻOWA UCHYŁNA		BRAMA GARAŻOWE SEKCYJNE	
	wys.	szer.	wys.	szer.
SPIN21KCE	2.2 m	4.2 m	2.35 m	4.4 m
SPIN22KCE	3.2 m	2.9 m	3.4 m	3.1 m

WYMIARY

SPIN

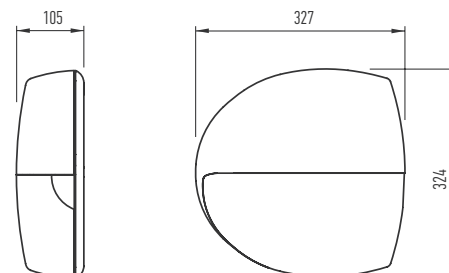

SPIDO

24V

Siłowniki elektromechaniczne z napędem łańcuchowym o sile uciążu 650N do bram garażowych o powierzchni bramy do 9,0 m².

Łatwy montaż siłownika elektromechanicznego z szyną w jednym odcinku (SPIDO).

Praktyczny: wbudowana elektronika, zwolnienie podczas zamykania.

Wygodny: przycisk sterowania „krok-po-kroku” na obudowie siłownika.

Praktyczny: system rozblokowania awaryjnego w przypadku braku zasilania przy pomocy linki.

Bezpieczny: amperometryczny system wykrywania przeszkody.

Oświetlenie wewnętrzne: pod mleczną obudową. Żarówka 24V - 25W.

Fotokomórki typu BF/EPM/F210/FT210.

funkcje central strona 66/67



Kod		cena netto	cena brutto
SPIDO ERA FLOR	zestaw do bram garażowych: siłownik 650N, do bram o wys. do 235 cm, wbudowana centrala sterująca SPA40, silnik 24V, radioodbiornik SMXI, 1 pilot dwukanałowy FL02RE, jednoelementowa szyna prowadząca 3 m z łańcuchem	990,00	1 217,70
SPIDO SMILO	zestaw do bram garażowych: siłownik 650N, do bram o wys. do 235 cm, wbudowana centrala sterująca SPA40, silnik 24V, radioodbiornik SMXIS, 2 piloty dwukanałowe SM2, jednoelementowa szyna prowadząca 3 m z łańcuchem	1 090,00	1 340,70

Parametry		SPIDO
Zasilanie/Zasilanie silnika	(V)	230/24
Natężenie prądu	(A)	0.65
Moc pobierana	(W)	150
Stopień zabezpieczenia	(IP)	40
Prędkość	(m/s)	0.15
Max. pow. bramy uchylnej	(m ²)	9.0
Max. pow. bramy sekcyjnej	(m ²)	9.0
Siła uciążu	(N)	650
Temperatura pracy	(°C Min/Max)	-20 do +50
Intensywność pracy	(%)	30
Ciężar z szyną	(kg)	12

AKCESORIA



SPA21

przedłużenie szyny 1 m z łańcuchem i spinką do SPIDO

160,00
196,80 brutto



SPA2

zestaw wysprzęglania z zewnątrz do SPIN/SPIDO

80,00
98,40 brutto



BF

fotokomórka (para) zasięg 15-30m

125,00
153,75 brutto



FT210

fotokomórki (para-bez baterii), nastawne z kątem 210°, zasięg 15 m

350,00
430,50 brutto



EPM

fotokomórka (para) zasięg 15-30m

160,00
196,80 brutto



LUCY24

lampa sygnalizacyjna 24V

100,00
123,00 brutto



ELDC

lampa sygnalizacyjna 24V z wbudowaną anteną 433.92 MHz

130,00
159,90 brutto

POZOSTAŁE AKCESORIA STR. 88-98

SCHEMAT INSTALACJI

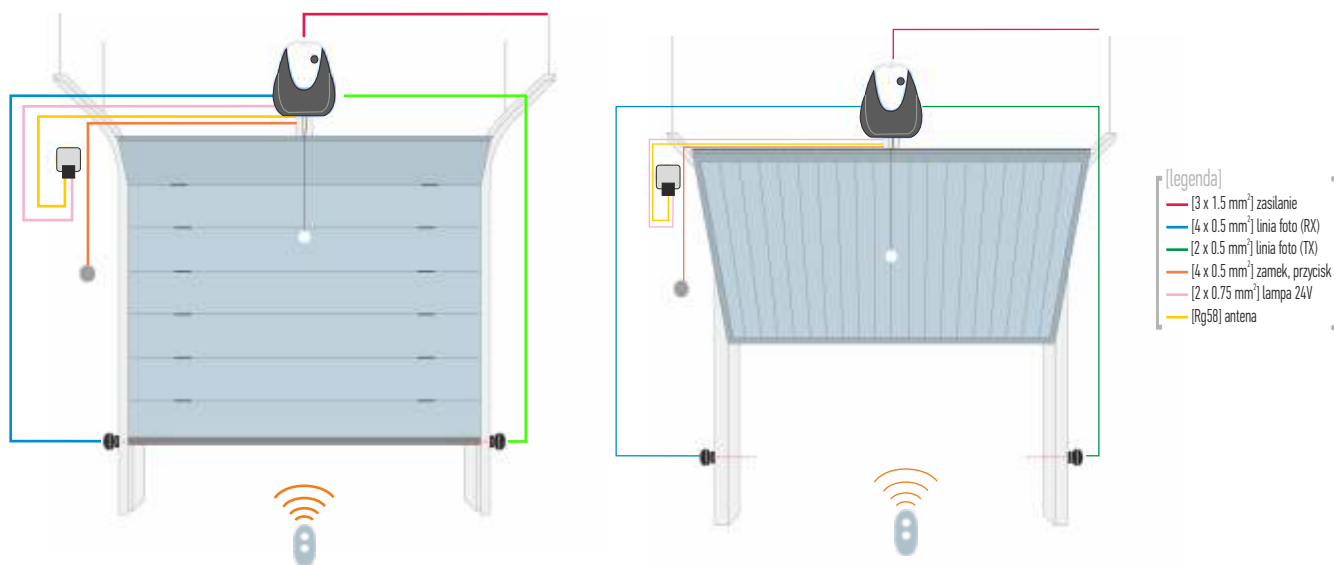

GOTOWY ZESTAW DO UŻYTKU PRZYDOMOWEGO

SPIDO ERA FLOR

sitownik 650N do bramy garażowej o powierzchni bramy do 9 m²



FLO2RE

1 pilot dwukanałowy 433.92 MHz



SMXI

radioodbiornik wewnętrzny, 4-kanalowy 433.92 MHz



ECOSGU

jednoelementowa szyna 1x3250



SOON

SOLEMYO OPERA BLUEBUS 24V

Siłownik elektromechaniczny do bram sekcyjnych o powierzchni bramy do 16 m², montowany na wale bramy.

Technologia BLUEBUS.

Łatwy w instalacji: mocowany bezpośrednio na wale bramy sekcyjnej, zwarta konstrukcja, szerokość 115 mm, aby ułatwić montaż w dowolnym miejscu.

BLUEBUS: system umożliwia podłączenie urządzeń peryferyjnych za pomocą przewodu 2-żyłowego, diody LED sygnalizują włączone funkcje.

Praktyczny: wbudowana modułowa centrala sterująca BLUEBUS, tylko trzy przyciski programowania, wymiowane wtyczki do podłączeń.

Oszczędny: w stanie spoczynku ogranicza pobór energii, przechodząc w tryb „Stand by”.

Trwały i precyzyjny: enkoder zapewnia milimetrową precyzję położenia krańcowych bramy, bez potrzeby stosowania ograniczników krańcowych, trwałość i niezmiennosć ustawionych parametrów.

Bezpieczny: amperometryczny system wykrywania przeszkody, pobór prądu monitorowany podczas ruchu, stała kontrola podłączonych urządzeń, lampa sygnalizuje niesprawne działanie systemu - liczbą mignięć określa typ błędu (autodiagnoza), zwolnienie podczas otwierania i zamykania bramy.

POKRYWA OCHRONNA Z OŚWIETLENIEM POMOCNICZYM 21W. INSTALATOR MOŻE PODŁĄCZYĆ I PROGRAMOWAĆ CENTRALĘ, MODYFIKOWAĆ JEJ FUNKCJE, WYMIENIĆ ŻARÓWKĘ BEZ POTRZEBY DEMONTAŻU OBUJOWY.

NOWY SYSTEM WYSPRZĘGLENIA Z 4 M LINKĄ



Możliwość współpracy z listwą rezystancyjną 8.2 KOhm.



Wyrafinowany: możliwość ustawienia parametrów funkcji za pomocą 0-View.

Zawsze pracuje: dzięki akumulatorowi awaryjnemu PS124 (opcja), siłownik otworzy i zamknie bramę, nawet w przypadku braku zasilania.

Złącze radiowe typu OXI, SMXI, SMXIS.
Fotokomórki typu BLUEBUS.

funkcje central strona 66/67

Kod		cena netto	cena brutto
SO2000/A	siłownik SOON, silnik 24V, do bram sekcyjnych, montowany bezpośrednio na wale, do bram o powierzchni do 16 m ² , wbudowana centrala sterująca SOA2 BLUEBUS, praca z akumulatorem PS124 (opcja)	1 850,00	2 275,50

PRZYKŁADOWY ZESTAW		cena netto	cena brutto
SOON ERA FLOR	 Zestaw do bram segmentowych: siłownik SO2000 z wbudowaną centralą BLUEBUS, radioodbiornik SMXI, 1 pilot dwukanałowy FLO2RE, fotokomórki EPMB	2 270,00	2 792,10
SOON SMILO	 Zestaw do bram segmentowych: siłownik SO2000 z wbudowaną centralą BLUEBUS, radioodbiornik SMXIS, 2 piloty dwukanałowe SM2, fotokomórki EPMB	2 290,00	2 816,70

Parametry		SO2000
Zasilanie	(V)	230
Zasilanie silnika	(V)	24
Moc pobierana	(W)	350
Stopień zabezpieczenia	(IP)	40
Moment obrotowy	(Nm)	50
Prędkość obrotowa wału	(obr/min)	30
Max. pow. bramy	(m ²)	16
Max. wysokość bramy	(m)	5
Temperatura pracy	(°C min/max)	-20 do +50
Klasa izolacji		1
Intensywność pracy (wys. 3m)	(Cykle/godz)	15
Wymiary	(mm)	115x375x300
Ciężar	(kg)	10.5
Średnica otworu na wał bramy	(mm)	25.4

AKCESORIA



FT210B

fotokomórki (para-bez baterii), BLUEBUS nastawne z kątem 210°, zasięg 15 m

350,00
430,50 brutto



EPMB

fotokomórki (para) BLUEBUS, zasięg 15-30 m

190,00
233,70 brutto



PS124

akumulator 24V 1.2 Ah z wbudowaną kartą ładowania

290,00
356,70 brutto



LUCYB

lampa sygnalizacyjna BLUEBUS 12V z wbudowaną anteną 433.92 MHz

100,00
123,00 brutto



ELDC

lampa sygnalizacyjna BLUEBUS 12V z wbudowaną anteną 433.92 MHz

130,00
159,90 brutto



OVIEW/A

programator, połączenie za pomocą BUS T4

650,00
799,50 brutto

POZOSTAŁE AKCESORIA STR. 88-98

SCHEMAT INSTALACJI

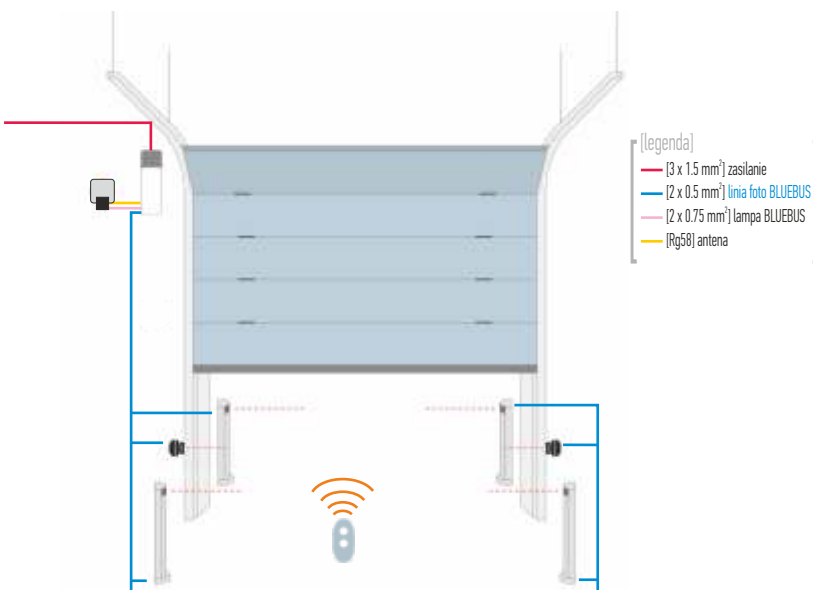

WYMIARY

S00N

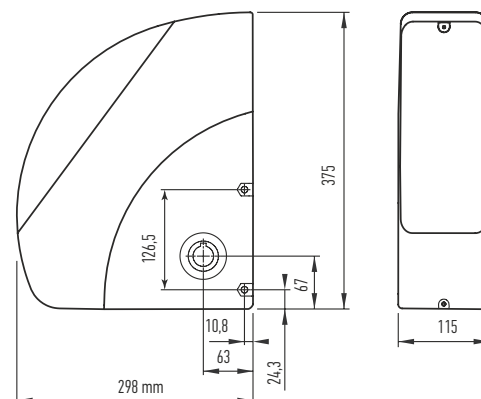

PRZYKŁADOWY ZESTAW DO UŻYTKU PRZYDOMOWEGO

S00N ERA FLOR

sitownik do bramy garażowej o powierzchni bramy do 16 m²



FLO2RE

1 pilot dwukanałowy 433.92 MHz



SMXI

radiodiodniak wewnętrzny, 4-kanałowy 433.92 MHz



EPMB

fotokomórki (para) BLUEBUS zasięg 15-30 m



SUMO

24V

Siłowniki elektromechaniczne do bram przemysłowych, garażowych, sekcyjnych o powierzchni bramy do 15 m², do 25 m² lub do 35 m², z enkoderem.

Łatwy w instalacji: mocowany bezpośrednio na wale bramy sekcyjnej. Zwarta konstrukcja, szerokość 110 mm, aby ułatwić montaż w dowolnym miejscu.

Szybki: regulowana prędkość - do 42 obr/min (SU2000VV).

Uniwersalny: może być zamontowany na wale 25.4 mm, lub na innym stosując adapter CRA9 (opcja). Może być też zamontowany do bram przesuwanych w bok (rysunek montażu na stronie obok).



Mindy A924 (tylko do SUMO):

- do siłowników SUMO 24V
- łatwe programowanie za pomocą jednego przycisku
- inteligentne sprzęgło elektroniczne z wyłącznikiem przeciążeniowym
- automatyczne programowanie położenia krańcowych bramy
- łagodny start i zwolnienie
- płynna regulacja prędkości
- funkcja częściowego otwarcia bramy
- funkcja serwisowa - kontrolka sygnalizuje potrzebę wykonania konserwacji po wcześniej zaprogramowanej ilości cykli
- wbudowana karta ładowania akumulatorów (możliwość pracy w przypadku braku zasilania przy użyciu akumulatorów - opcja)
- możliwość obsługi semafora jedno i dwukierunkowego
- złącze radiowe typu FLOXI2R lub opcjonalnie DX2/SMX2/SMX2R

Fotokomórki typu BF/EPM/F210/FT210.

funkcje central strona 66/67

Kod		cena netto	cena brutto
SU2000VV	siłownik samohamowny, silnik 24V, enkoder, do bram sekcyjnych montowany bezpośrednio na wale lub rozsuwanych w bok, do bram o powierzchni od 5 m ² do 15 m ² , prędkość obrotowa napędzanego wału - do 42 obr/min	1 700,00	2 091,00
SU2000V	siłownik samohamowny, silnik 24V, enkoder, do bram sekcyjnych montowany bezpośrednio na wale lub rozsuwanych w bok, do bram o powierzchni od 15 m ² do 25 m ² , prędkość obrotowa napędzanego wału - do 23.5 obr/min	1 650,00	2 029,50
SU2000	siłownik samohamowny, silnik 24V, enkoder, do bram sekcyjnych montowany bezpośrednio na wale lub rozsuwanych w bok, do bram o powierzchni od 25 m ² do 35 m ² , prędkość obrotowa napędzanego wału - do 16 obr/min	1 600,00	1 968,00
SU2010	siłownik samohamowny, silnik 24V, enkoder, do bram sekcyjnych montowany bezpośrednio na wale lub rozsuwanych w bok, do bram o powierzchni od 25 m ² do 35 m ² , podwyższona klasa szczelności IP54 (np.: do myjni samochodowych)	2 250,00	2 767,50
A924	centrala sterująca 24V, do siłowników SUMO, wbudowana karta ładowania akumulatorów	850,00	1 045,50

PRZYKŁADOWY ZESTAW DO 35 m²

		cena netto	cena brutto
SUMO ERA FLOR	Zestaw do bram segmentowych: siłownik SU2000, centrala sterująca A924, radioodbiornik SMX2R, 1 pilot dwukanałowy FLO2RE, fotokomórki BF	2 895,00	3 560,85
SUMO SMILO	Zestaw do bram segmentowych: siłownik SU2000, centrala sterująca A924, radioodbiornik SMX2, 2 piloty dwukanałowe SM2, fotokomórki BF	2 915,00	3 585,45

Parametry		SU2000	SU2000V	SU2000VV	SU2010
Zasilanie centrali/Zasilanie silnika	(V)	230/15-36	230/15-36	230/15-36	230/15-36
Natężenie prądu silnika	(A)	13	13	13	13
Moc pobierana	(W)	500	500	500	500
Stopień zabezpieczenia	(IP)	44	44	44	54
Moment obrotowy	(Nm)	120	82	46	120
Prędkość obrotowa	(obr/min)	7.5-16.0	11.0-23.5	19.5-42.0	7.5-16.0
Max. pow. bramy	(m ²)	35	25	15	35
Temperatura pracy	(°C min/max)	-20 do +50	-20 do +50	-20 do +50	-20 do +50
Klasa izolacji		B	B	B	B
Intensywność pracy	(%)	50	50	50	50
Wymiary	(mm)	110x350x270	110x350x270	110x350x270	110x350x270
Ciężar	(kg)	10.5	10.5	10.5	10.5
Średnica otworu na wał bramy	(mm)	25.4	25.4	25.4	25.4

AKCESORIA



CRA1
koło zębate z 18 zębami plus wałek pośredni do SUMO/SOON
160,00
196,80 brutto



CRA2
spinka łącząca łańcuch
8,00
9,84 brutto



CRA3
łańcuch 1 m plus spinka do łańcucha
70,00
86,10 brutto



CRA4
łańcuch 5 m plus spinka do łańcucha
270,00
332,10 brutto



CRA5
rolka zwrotna łańcucha i uchwyty ciągnące - do bram rozsuwanych
370,00
455,10 brutto



CRA6
koło zębate z 36 zębami
170,00
209,10 brutto



CRA7
koło zębate z 18 zębami
100,00
123,00 brutto



CRA8
dodatkowe uchwyty mocujące siłownik do ściany przy bocznym montażu - do bram rozsuwanych
120,00
147,60 brutto



CRA9
adaptor do SUMO na wał: 1 1/4, 35mm, 40mm
180,00
221,40 brutto



PUL
drzwiczki z 3 przyciskami (góra, stop, dół) do centrali A924
210,00
258,30 brutto



B12-B
akumulator 12V 6.0 Ah (wymagane 2 szt.)

180,00
221,40 brutto

POZOSTAŁE AKCESORIA STR. 88-98

WYMIARY

SUMO

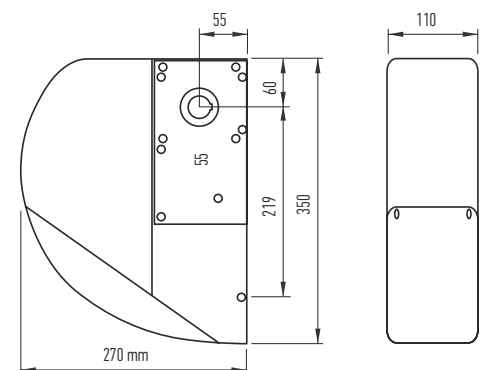

SCHEMAT INSTALACJI

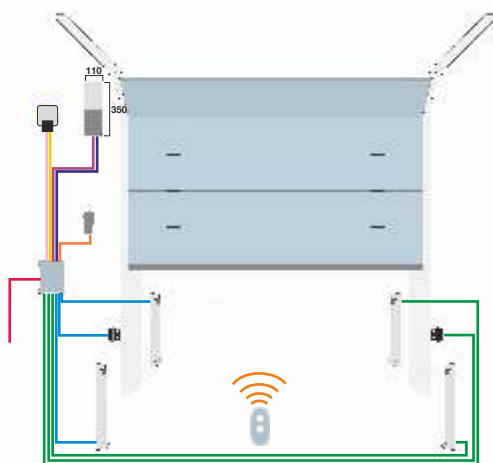

- (legenda)
- [3 x 1.5 mm²] zasilanie
 - [4 x 0.5 mm²] linia foto (RX)
 - [2 x 0.5 mm²] linia foto (TX)
 - [4 x 0.5 mm²] zamek, przycisk
 - [2 x 0.75 mm²] lampa 24V
 - [Rg58] antena
 - [3 x 2.5 mm²] zasilanie silnika
 - [2 x 0.75 mm²] enkoder

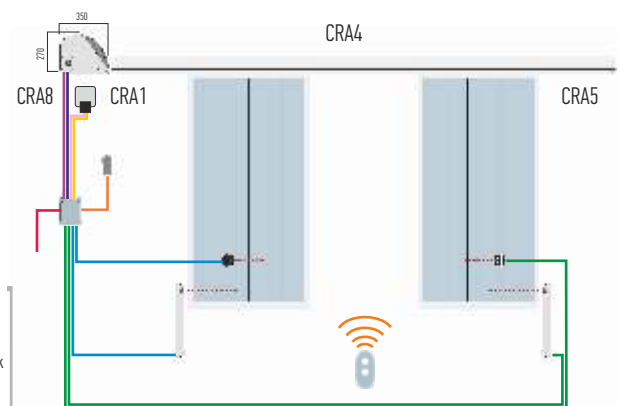

SD ELEKTRONICZNE

400V

Do przemysłowych bram segmentowych do 550 kg.
Elektromechaniczny siłownik samohamowny,
z elektronicznymi wyłącznikami krańcowymi
i kontrolą ruchu za pomocą enkodera.

W ofercie siłowniki: zasilane 3x400V.

Wszechstronna technologia: dostępne z dwoma rodzajami awaryjnej obsługi ręcznej: linką lub łańcuchem, w celu zaferowania zawsze najlepszego rozwiązania dostosowanego do potrzeb Klienta.



Uniwersalne centrale do wyboru serii D-PRO ACTION oraz D-PRO AUTOMATIC. Pasują do większości silników przemysłowych na rynku, jednofazowych z wbudowanym inwerterem, lub bez, oraz trójfazowych o mocy max. 2.2 kW.

Zwarty i silny: moment obrotowy do 140 Nm; prędkość do 24 obr./min.

Bezpieczny: automatyka zgodna z aktualnie obowiązującymi normami i dyrektywami europejskimi w zakresie technologii i bezpieczeństwa.

Łatwe programowanie: dzięki elektronicznym wyłącznikom krańcowym programowanie, regulacja i ustawienia położenia krańcowych dokonuje się z poziomu centrali.

Szybka instalacja w każdych warunkach: siłownik może być zainstalowany bezpośrednio na wale bramy segmentowej (do wałów o średnicy 25,4 mm lub 31,75 mm).

Łatwy i szybki montaż: szybkozłącza i ponumerowane gniazda w centrali ułatwiają połączenia przewodów; instalacja i rozruch stają się nadzwyczaj łatwe. Gotowe przewody łączące silnik z centralą zaopatrzone w odpowiednie wtyczki.

Solidny: reduktor w kąpielii olejowej i przekładnie zębate z brązu.

Czujnik SBA: czujnik regulacji położenia dolnego bramy automatycznie zapamiętuje nowe położenie bramy (opcja).



Kod		cena netto	cena brutto
ZESTAW 1 TOTMAN	zestaw do bram przemysłowych do 30 m ² TOTMAN: siłownik NDCM0023 100 Nm 24 obr./min, 3x400 V elektroniczne wyłączniki krańcowe, awaryjne otwieranie za pomocą łańcucha, ED 60%, centrala sterująca D-PRO ACTION NDCC2000, przewód 5 m, kabel CEE	2 050,00	2 521,50
ZESTAW 2 AUTOMAT	zestaw do bram przemysłowych do 30 m ² AUTOMAT: siłownik NDCM0023 100 Nm 24 obr./min, 3x400 V elektroniczne wyłączniki krańcowe, awaryjne otwieranie za pomocą łańcucha, ED 60%, centrala sterująca D-PRO ACTION NDCC2000, przewód 5 m, kabel CEE, kabel spiralny (920081155516), puszka przyłączeniowa (NDA011), fotokomórki (920132111001) do listwy krawędziowej	2 400,00	2 952,00
ZESTAW 3 TOTMAN	zestaw do bram przemysłowych do 30 m ² TOTMAN: siłownik NDCM0023 100 Nm 24 obr./min, 3x400 V elektroniczne wyłączniki krańcowe, awaryjne otwieranie za pomocą łańcucha, ED 60%, centrala sterująca D-PRO AUTOMATIC NDCC1000, przewód 5 m, kabel CEE	2 200,00	2 706,00
ZESTAW 4 AUTOMAT	zestaw do bram przemysłowych do 30 m ² AUTOMAT: siłownik NDCM0023 100 Nm 24 obr./min, 3x400 V elektroniczne wyłączniki krańcowe, awaryjne otwieranie za pomocą łańcucha, ED 60%, centrala sterująca D-PRO AUTOMATIC NDCC1000, przewód 5 m, kabel CEE, kabel spiralny (920081155516), puszka przyłączeniowa (NDA011), fotokomórki (920132111001) do listwy krawędziowej	2 550,00	3 136,50
NDCM0023	siłownik do bram przemysłowych do 30 m ² SD-100-24 EL15 KEL-5, 3x400 V, 100 Nm, 24 obr./min., elektroniczne wyłączniki krańcowe, awaryjne otwieranie za pomocą łańcucha, uchwyt mocujący, ED 60%	1 500,00	1 845,00
NDCM0043	siłownik do bram przemysłowych do 30 m ² SD-100-24 EL15 E, 3x400 V, 100 Nm, 24 obr./min., elektroniczne wyłączniki krańcowe, awaryjne otwieranie za pomocą linki, uchwyt mocujący, ED 60%	1 700,00	2 091,00
NDCM0051	siłownik do bram przemysłowych do 40 m ² SD-140-20 EL15 KEL-5, 3x400 V, 140 Nm, 20 obr./min., elektroniczne wyłączniki krańcowe, awaryjne otwieranie za pomocą łańcucha, uchwyt mocujący, ED 60%	1 900,00	2 337,00
NDCC2000	centrala sterująca D-PRO ACTION	600,00	738,00
NDCC1000	centrala sterująca D-PRO AUTOMATIC	800,00	984,00
CA0154A00	przewód do połączenia siłownika z elektronicznymi wyłącznikami krańcowymi z centralą D-PRO ACTION/AUTOMATIC, długość 5 m	200,00	246,00
CA0155A00	przewód do połączenia siłownika z elektronicznymi wyłącznikami krańcowymi z centralą D-PRO ACTION/AUTOMATIC, długość 7 m	240,00	295,20
CA0156A00	przewód do połączenia siłownika z elektronicznymi wyłącznikami krańcowymi z centralą D-PRO ACTION/AUTOMATIC, długość 11 m	320,00	393,60
9205120000730	naścienna konsola z przyciskami Góra/Stop/Dół (2 przyciski NO, 1 przycisk NC Stop), wszystkie bezpotencjałowe, przewód do centrali 7 m	150,00	184,50
TCLS	kurtyna świetlna 2500 mm (w zestawie przewód łączący 10 m + przyłączeniowy 5 m)	1 390,00	1 709,70
TCLS1	kurtyna świetlna 2030 mm (w zestawie przewód łączący 10 m + przyłączeniowy 5 m)	1 390,00	1 709,70
TCLSC	dotadowy przewód połączeniowy o długości 10 m do kurtyny świetlnej	180,00	221,40
TCLS3	dotadowy przewód połączeniowy o długości 3 m do kurtyny świetlnej	120,00	147,60

Kurtyna świetlna składa się z odbiornika oraz nadajnika montowanych wzdłuż pionowej prowadnicy bramy. W zestawie przewód łączący 10 m oraz przewód przyłączeniowy 5 m. Szczególnie zalecane w przypadkach braku możliwości zastosowania zabezpieczenia krawędziowego.



Parametry		SD-100-24	SD-140-20
Średnica otworu na wał bramy (mm)		25,4	25,4/31,75
Moment obrotowy (Nm)		100	140
Moment statyczny (Nm)		80	120
Max. ciężar bramy (kg)		300	550
Prędkość (obr./min)		24	20
Moc pobierana (kW)		0,37	0,55
Zasilanie (V)		3x400	3x400
Intensywność pracy (ED)		S3 - 60%	S3 - 60%
Obr. wału/obr. enkodera		15	15
Temperatura pracy (°C min/max)		-5 do +40	-5 do +40
Stopień zabezpieczenia (IP)		54	54

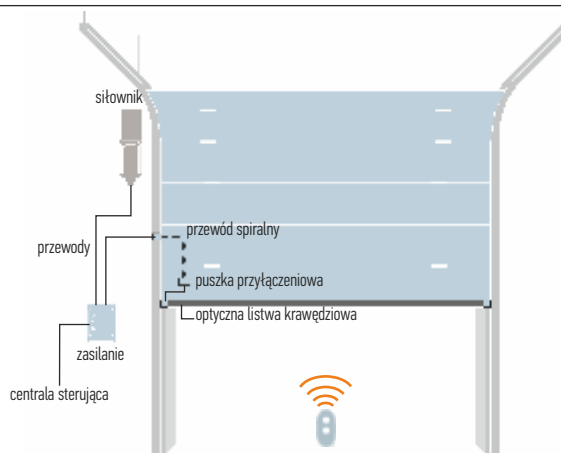

SD MECHANICZNE

400V

**Do przemysłowych bram segmentowych do 600 kg.
Elektromechaniczny siłownik samohamowny,
z mechanicznymi wyłącznikami krańcowymi.**

W ofercie siłowniki: zasilane 3x400V.

Wszechstronna technologia: dostępne z dwoma rodzajami awaryjnej obsługi ręcznej: linką lub łańcuchem, w celu zaferowania zawsze najlepszego rozwiązania dostosowanego do potrzeb Klienta.



Uniwersalne centrale do wyboru serii D-PRO ACTION oraz D-PRO AUTOMATIC. Pasują do większości silników przemysłowych na rynku, jednofazowych z wbudowanym inwerterem, lub bez, oraz trójfazowych o mocy max. 2.2 kW.

Zwarty i silny: moment obrotowy do 140 Nm; prędkość do 24 obr./min.

Bezpieczny: automatyka zgodna z aktualnie obowiązującymi normami i dyrektywami europejskimi w zakresie technologii i bezpieczeństwa.

Szybka instalacja w każdych warunkach: siłownik może być zainstalowany bezpośrednio na wale bramy segmentowej (do wałów o średnicy 25,4 mm lub 31,75 mm).

Mechaniczne wyłączniki krańcowe: 6 krzywek w standardzie, o przełożeniu 15 obrotów wału na jeden obrót krzywki.

Łatwy i szybki montaż: szybkozłącza i ponumerowane gniazda w centrali ułatwiają połączenia przewodów; instalacja i rozruch stają się nadzwyczaj łatwe. Gotowe przewody łączące silnik z centralą zaopatrzone w odpowiednie wtyczki.

Solidny: Reduktor w kąpielii olejowej i przekładnie zębate z brązu.



Kod		cena netto	cena brutto
ZESTAW 5 TOTMAN	zestaw do bram przemysłowych do 30 m ² TOTMAN: siłownik NDCM0022 100 Nm 24 obr./min, 3x400 V mechaniczne wyłączniki krańcowe, awaryjne otwieranie za pomocą łańcucha, ED 60%, centrala sterująca D-PRO ACTION NDCC2000, przewód 5 m, kabel CEE	2 000,00	2 460,00
ZESTAW 6 AUTOMAT	zestaw do bram przemysłowych do 30 m ² AUTOMAT: siłownik NDCM0022 100 Nm 24 obr./min, 3x400 V mechaniczne wyłączniki krańcowe, awaryjne otwieranie za pomocą łańcucha, ED 60%, centrala sterująca D-PRO ACTION NDCC2000, przewód 5 m, kabel CEE, kabel spiralny (920081155516), puszka przyłączeniowa (NDA011), fotokomórki (920132111001) do listwy krawędziowej	2 350,00	2 890,50
ZESTAW 7 TOTMAN	zestaw do bram przemysłowych do 30 m ² TOTMAN: siłownik NDCM0022 100 Nm 24 obr./min, 3x400 V mechaniczne wyłączniki krańcowe, awaryjne otwieranie za pomocą łańcucha, ED 60%, centrala sterująca D-PRO AUTOMATIC NDCC1000, przewód 5 m, kabel CEE	2 150,00	2 644,50
ZESTAW 8 AUTOMAT	zestaw do bram przemysłowych do 30 m ² AUTOMAT: siłownik NDCM0022 100 Nm 24 obr./min, 3x400 V mechaniczne wyłączniki krańcowe, awaryjne otwieranie za pomocą łańcucha, ED 60%, centrala sterująca D-PRO AUTOMATIC NDCC1000, przewód 5 m, kabel CEE, kabel spiralny (920081155516), puszka przyłączeniowa (NDA011), fotokomórki (920132111001) do listwy krawędziowej	2 500,00	3 075,00
NDCM0022	siłownik do bram przemysłowych do 30 m ² SD-100-24 ME15 KEL-5, 3x400 V, 100 Nm , 24 obr./min., mechaniczne wyłączniki krańcowe, awaryjne otwieranie za pomocą łańcucha , uchwyt mocujący, ED 60%	1 500,00	1 845,00
NDCM0040	siłownik do bram przemysłowych do 30 m ² SD-100-24 ME15 E, 3x400 V, 100 Nm , 24 obr./min., mechaniczne wyłączniki krańcowe, awaryjne otwieranie za pomocą linki , uchwyt mocujący, ED 60%	1 700,00	2 091,00
NDCM0120	siłownik do bram przemysłowych do 40 m ² SD-140-20 ME15 KEL-5, 3x400 V, 140 Nm , 20 obr./min., mechaniczne wyłączniki krańcowe, awaryjne otwieranie za pomocą łańcucha , uchwyt mocujący, ED 60%	1 900,00	2 337,00
NDCC2000	centrala sterująca D-PRO ACTION	600,00	738,00
NDCC1000	centrala sterująca D-PRO AUTOMATIC	800,00	984,00
CA0157A00	przewód do połączenia siłownika z mechanicznymi wyłącznikami krańcowymi z centralą D-PRO ACTION/AUTOMATIC, długość 5 m	200,00	246,00
CA0158A00	przewód do połączenia siłownika z mechanicznymi wyłącznikami krańcowymi z centralą D-PRO ACTION/AUTOMATIC, długość 7 m	240,00	295,20
CA0159A00	przewód do połączenia siłownika z mechanicznymi wyłącznikami krańcowymi z centralą D-PRO ACTION/AUTOMATIC, długość 11 m	320,00	393,60
9205120000730	naścienna konsola z przyciskami Góra/Stop/Dół (2 przyciski NO, 1 przycisk NC Stop), wszystkie bezpotencjałowe, przewód do centrali 7 m	150,00	184,50
Kurtyna świetlna	składa się z odbiornika oraz nadajnika montowanych wzdłuż pionowej prowadnicy bramy. W zestawie przewód łączący 10 m oraz przewód przyłączeniowy 5 m. Szczególnie zalecane w przypadkach braku możliwości zastosowania zabezpieczenia krawędziowego.		
TCLS	kurtyna świetlna 2500 mm (w zestawie przewód łączący 10 m + przyłączeniowy 5 m)	1 390,00	1 709,70
TCLS1	kurtyna świetlna 2030 mm (w zestawie przewód łączący 10 m + przyłączeniowy 5 m)	1 390,00	1 709,70
TCLSC	dotatkowy przewód połączeniowy o długości 10 m do kurtyny świetlnej	180,00	221,40
TCLS3	dotatkowy przewód połączeniowy o długości 3 m do kurtyny świetlnej	120,00	147,60

Parametry		SD-100-24	SD-140-20
Średnica otworu na wał bramy	(mm)	25.4	31.75
Moment obrotowy	(Nm)	100	140
Moment statyczny	(Nm)	230	400
Max. ciężar bramy	(kg)	450	600
Prędkość	(obr./min)	24	17
Moc pobierana	(kW)	0.37	0.55
Zasilanie	(V)	3x400	3x400
Intensywność pracy	(ED)	S3 - 60%	S3 - 60%
Obr. wału/obr. krzywki		15	15
Temperatura pracy	(°C min/max)	-5 do +40	-5 do +40
Stopień zabezpieczenia	(IP)	54	54

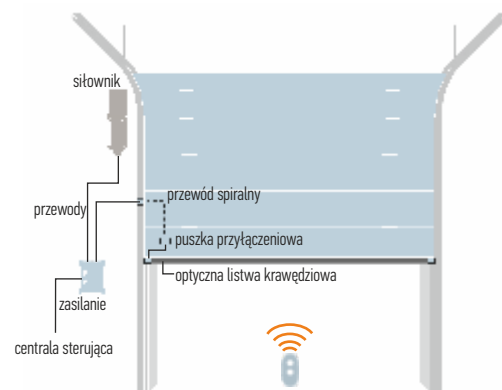

AUTOMATYKA DO BRAM GARAZOWYCH

Nice

D-PRO ACTION

Centrala do silników z mechanicznymi lub elektronicznymi krańcówkami, dla pracy w trybie automatycznym lub totman.

Do wszystkich rodzajów silników - jednofazowych bez inwertera, lub 3-fazowych. Moc max. 2.2 kW.

Łatwe programowanie i dwie diagnostyczne diody LED.

Wysokie osiągi. Możliwość dołączenia dedykowanego modułu (opcja 0 M dla uzyskania bezpotencjałowych wyjść przekaźnikowych). Kompatybilna ze wszystkimi typami listew krawędziowych, włącznie z bezprzewodowymi.

Przyjazna dla instalatora: dzięki współpracy z programatorem 0-View z multifunkcyjnym wyświetlaczem (poprzez opcjonalny interfejs IBT4N).

Bezpieczna: chroniona osłoną dla uniknięcia porażenia.

Odbiornik radiowy: dedykowane gniazdo do podłączenia odbiornika SMXI lub OXI.

Inteligentna. Przeglądy serwisowe automatyki mogą być zaprogramowane, w zależności od ilości wykonanych manewrów.

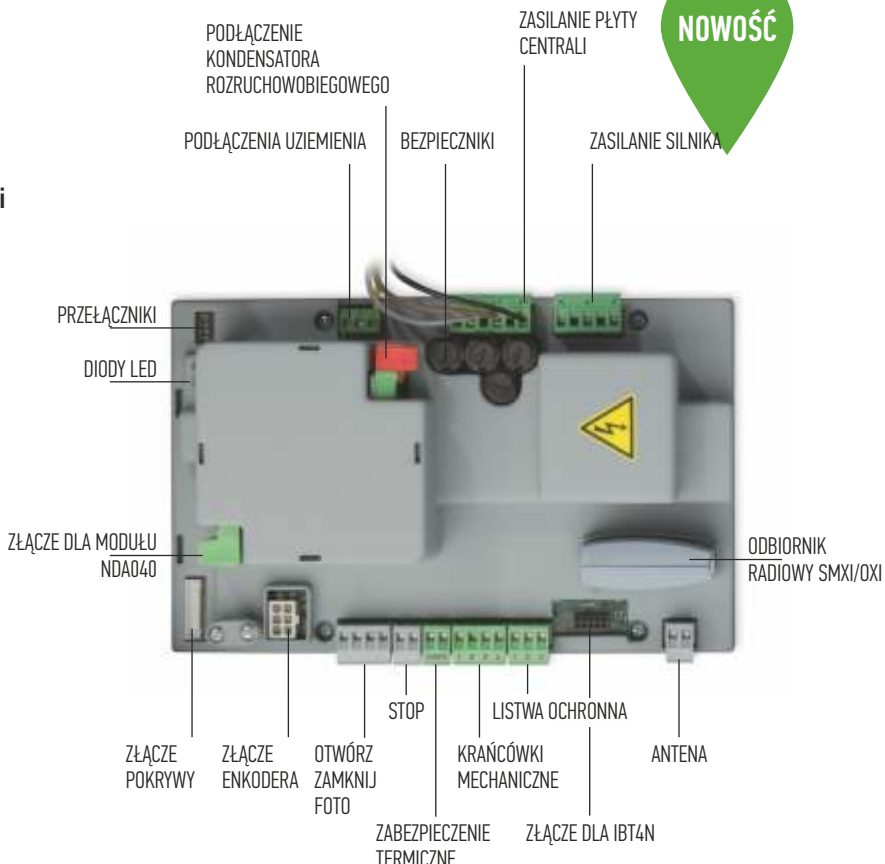

Kod		cena netto	cena brutto
NDCC2000	centrala sterująca D-PRO ACTION	600,00	738,00

D-PRO AUTOMATIC

Najbardziej zaawansowana i wszechstronna centrala dla silników z krańcówkami mechanicznymi lub elektronicznymi, dla pracy w trybie automatycznym lub totman. W zgodzie z europejskimi normami i certyfikowane przez TÜV.

Pasuje do większości silników przemysłowych na rynku, jednofazowych z wbudowanym inwerterem, lub bez, oraz trójfazowych o mocy max. 2.2 kW.

Łatwe programowanie i natychmiastowa diagnostyka dzięki 4-znakowemu wyświetlaczowi wbudowanemu w pokrywę.

Wysokie osiągi i możliwości dodawania dedykowanych modułów dla dodatkowych funkcji, jak np. światła semaforowe, detektory pętli, zewnętrzne odbiorniki radiowe. Kompatybilne ze wszystkimi typami listew krawędziowych, w tym bezprzewodowych.

Idealne dla bram sprzężonych: dzięki dedykowanej funkcji centrale mogą obsługiwać bramy w określonej sekwencji, by ograniczyć lub nadzorować dostęp do stref chronionych, gdzie dwie lub więcej bram nie może być otwartych jednocześnie.

ŁATWE PROGRAMOWANIE, NATYCHMIASTOWY ODCZYT STATUSU SYSTEMU I DIAGNOSTYKA DZIĘKI DUŻEMU, 4-MIEJSCOWEMU WYŚWIETLACZOWI W POKRYWIE



WYGODNA OBSŁUGA PRZYCIŚKAMI GÓRA-STOP-DÓŁ NA POKRYWIE OBUDOWY



APLIKACJA DLA PROGRAMOWANIA CENTRALI ZA POMOCĄ SMARTFONU LUB TABLETU (ANDROID), KOMUNIKACJA BLUETOOTH. OSZCZĘDNOŚĆ CZASU PODCZAS INSTALACJI!

Bezpieczna: chroniona osłoną dla uniknięcia porażenia.

Odbiornik radiowy: dedykowane gniazdo do podłączenia odbiornika SMXI lub OXI.

Inteligentna. Przeglądy serwisowe automatyki mogą być zaprogramowane, w zależności od ilości wykonanych manewrów.

Kastomizowalne: dodatkowe konfiguracje przycisków są dostępne na żądanie - na przykład wyłącznik awaryjny STOP.

Certyfikat TÜV i zgodność z normą EN 12453:2014 gwarantują bezpieczeństwo w różnych sytuacjach.

Kod		cena netto	cena brutto
NDCC1000	centrala sterująca D-PRO AUTOMATIC	800,00	984,00

AKCESORIA DO D-PRO ACTION



NDA040
karta na dwa przekątnikowe
wyjścia bezpotencjałowe

200,00
246,00 brutto



IBT4N
moduł interfejsu
dla programatora O-VIEW

100,00
123,00 brutto

AKCESORIA DO D-PRO AUTOMATIC



NDA004
moduł Bluetooth

650,00
799,50 brutto



NDA030
karta dla semafora dwukie-
runkowego i specjalnie progra-
mowalnych wejść/wyjść

350,00
430,50 brutto



NOWOŚĆ

NDA070
karta dla pętli
indukcyjnych

1 200,00
1 476,00 brutto

MODUŁ NADZOROWANIA

Nowy moduł NDA004 dla połączeń Bluetooth pomiędzy centralą D-Pro Automatic a urządzeniami mobilnymi, smartfonami, czy tabletami.

Moduł można użyć do programowania położenia krańcowych i zachowania parametrów ustawień centrali D-Pro Automatic z użyciem dedykowanej **aplikacji mobilnej**.

NDA004 umożliwia łatwą aktualizację oprogramowania i kopiowanie ustawień jednej centrali do innej, dla przyspieszenia programowania grupy central tego samego typu.



**NOWE ROZWIĄZANIE
DLA ZARZĄDZANIA BRAMAMI
PRZEMYSŁOWYMI, ZAWSZE
W ZASIĘGU RĘKI**



**KOMFORTOWA
I SZYBKA INSTALACJA!**

Kod		cena netto	cena brutto
NDA004	moduł dla programowania centrali poprzez bluetooth z użyciem aplikacji mobilnej, oraz do szybkiej wymiany firmware i lub archiwizacji parametrów	650,00	799,50

AKCESORIA WSPÓLNE



920081155516
5-cio żyłowy kabel spiralny,
rozciągliwość 0.8- 1.6 m, do
podłączenia listwy krawędziowej

145,00
178,35 brutto



920132111001
para fotokomórek, średnica
11,5 mm, dla listwy krawędziowej
typu optycznego, do bram do 7 m

230,00
282,90 brutto



NDA012
czujnik SBA regulacji położenia
dolnego bramy, spełnia funkcję puszk
przyłączeniowej

150,00
184,50 brutto



NDA011
puszka przyłączeniowa do
podłączenia listwy krawędziowej
i przewodu spiralnego

60,00
73,80 brutto



920811000010
cylindryczne urządzenie
bezpieczeństwa na wypadek
przerwania linki bramy

90,00
110,70 brutto



920821000010
urządzenie bezpieczeństwa
na wypadek przerwania linki
bramy

90,00
110,70 brutto



900029000050
dodatkowy łańcuch do
obsługi awaryjnej siłowników,
długość 5 m

60,00
73,80 brutto



9205120000730
naścienna konsola z przyciskami
Góra/Stop/Dół, bezpotencjałowe,
przewód 7 m

150,00
184,50 brutto



TCLS
kurtyna świetlna 2500 mm
(w zestawie przewód łączący 10 m
+ przyłączeniowy 5 m)

1 390,00
1 709,70 brutto



TCLS1
kurtyna świetlna 2030 mm
(w zestawie przewód łączący 10 m
+ przyłączeniowy 5 m)

1 390,00
1 709,70 brutto



FOTOKOMÓRKA ERA	— fotokomórka ERA slim , zasięg 15 m ————— 88 ———>	SERIA EPS SERIA EPM SERIA EPL	
	— fotokomórka ERA medium , zasięg 30 m ————— 88 ———>		
	— fotokomórka ERA large , zasięg 30 m ————— 88 ———>		
FOTOKOMÓRKA	— fotokomórka (nadajnik+odbiornik), regulowana 210°/30°, zasięg 15 m ————— 89 ———>	F210	
	— fotokomórka (bezprzewodowy nadajnik+odbiornik), regulowana 210°/30°, bez baterii, zasięg 15 m — 89 ———>	FT210	
	— fotokomórka (nadajnik+odbiornik), BLUEBUS, regulowana 210°/30°, zasięg 15 m ————— 89 ———>	F210B	
	— fotokomórka (bezprzewodowy nad.+odb.), BLUEBUS, regulowana 210°/30°, bez baterii, zasięg 15 m — 89 ———>	FT210B	
	— fotokomórka (nadajnik+odbiornik), zasięg do 30 m ————— 89 ———>	BF	
PRZEŁĄCZNIKI, KLAWIATURY	— zbliżeniowy czytnik kart, wymagany dekodery MORX ————— 91 ———>	ETP	
	— zbliżeniowy czytnik kart, BLUEBUS ————— 91 ———>	ETPB	
	— przełącznik kluczykowy, natynkowy, z wkładką europejską ————— 90 ———>	EKSEU	
	— klawiatura radiowa 433.92 MHz, 2-kanalowa, bezprzewodowa, seria FLOR ————— 90 ———>	EDSWG	
	— klawiatura, 2-kanalowa, przewodowa, BLUEBUS ————— 90 ———>	EDSB	
	— klawiatura, 2-kanalowa, przewodowa, wymagany dekodery MORX ————— 90 ———>	EDS	
LAMPY	— lampa sygnalizacyjna, 230 V, z wbudowaną anteną 433.92 MHz ————— 93 ———>	ELAC	
	— lampa sygnalizacyjna, 12 V (BLUEBUS) i 24 V, z wbudowaną anteną 433.92 MHz ————— 93 ———>	ELDC	
	— lampa sygnalizacyjna, 12 V, diodowa, BLUEBUS, z czujnikiem zmierzchowym, 2 pozycje świecenia — 93 ———>	WLT	
	— lampa sygnalizacyjna, 230 V, pomarańczowa ————— 93 ———>	LUCY	
	— lampa sygnalizacyjna, 24 V, pomarańczowa ————— 93 ———>	LUCY24	
	— lampa sygnalizacyjna, 12 V, z wbudowaną anteną 433.92 MHz, BLUEBUS, pomarańczowa — 93 ———>	LUCYB	
NICE SOLEMYO	— zestaw zasilania słonecznego ————— 96 ———>	SOLEMYO	
NICE SOLEMYO AIR NET SYSTEM	— para fotokomórek bezprzewodowych z wbudowanym panelem słonecznym ————— 95 ———>	PHW	
	— lampa sygnalizacyjna z wbudowanym panelem słonecznym ————— 95 ———>	LLW	
SEMAFORY	— semafor sygnalizacyjny, czerwony - zielony, 24 Vpp/ps ————— 97 ———>	ASF50L1RV-01	
	— semafor sygnalizacyjny, czerwony - zielony, 230 Vpp/ps ————— 97 ———>	ASF50LRV230-01	
PĘTLA INDUKCYJNA	— 1-kanalowy detektor pętli indukcyjnej ————— 97 ———>	IG316	

FOTOKOMÓRKI ERA

BLUEBUS

Fotokomórki serii EP to nowe możliwości montażu.

Wersja klasyczna i BLUEBUS.

Dostępne także w technologii BLUEBUS (EPSB, EPSAB, EPLOB).

Uniwersalność: fotokomórki mogą pracować na dwóch poziomach zasięgu - do 15 m i do 30 m.

Dostępna także wersja z regulowaną osią optyczną 30° (EPMO, EPMOB, EPLO, EPLOB).

Wersja przekaźnikowa stosowana do urządzeń z wejściem klasycznym FOTO/STOP.

Wersja bezprzełącznikowa BLUEBUS, łatwy i szybki montaż za pomocą przewodu 2-żyłowego, adresowanie fotokomórek za pomocą zworek.

EPS/EPSB



EPSA/EPSAB



EPM/EPMB/EPMO/EPMOB



EPMA/EPMAB



EPL/EPLB/EPLO/EPLOB



Kod		cena netto	cena brutto
EPS	fotokomórka slim (nadajnik+odbiornik), kąt widzenia 10°, zasięg 15 m	140,00	172,20
EPSA	fotokomórka slim (nadajnik+odbiornik), kąt widzenia 10°, zasięg 15 m, alumiuniowa obudowa	240,00	295,20
EPSB	fotokomórka slim (nadajnik+odbiornik), BLUEBUS , zasięg 15 m	170,00	209,10
EPSAB	fotokomórka slim (nadajnik+odbiornik), BLUEBUS , zasięg 15 m, alumiuniowa obudowa	270,00	332,10
EPM	fotokomórka medium (nadajnik+odbiornik), kąt widzenia 10°, zasięg 30 m	160,00	196,80
EPMO	fotokomórka medium (nadajnik+odbiornik), regulowana 30°, zasięg 30 m	190,00	233,70
EPMA	fotokomórka medium (nadajnik+odbiornik), kąt widzenia 10°, zasięg 30 m, alumiuniowa obudowa	260,00	319,80
EPMB	fotokomórka medium (nadajnik+odbiornik), kąt widzenia 10°, BLUEBUS , zasięg 30 m	190,00	233,70
EPMOB	fotokomórka medium (nadajnik+odbiornik), regulowana 30°, BLUEBUS , zasięg 30 m	220,00	270,60
EPMAB	fotokomórka medium (nadajnik+odbiornik), kąt widzenia 10°, BLUEBUS , zasięg 30 m, alumiuniowa obudowa	290,00	356,70
EPL	fotokomórka large (nadajnik+odbiornik), kąt widzenia 10°, zasięg 30 m	180,00	221,40
EPLO	fotokomórka large (nadajnik+odbiornik), regulowana 30°, zasięg 30 m	210,00	258,30
EPLB	fotokomórka large (nadajnik+odbiornik), kąt widzenia 10°, BLUEBUS , zasięg 30 m	210,00	258,30
EPLOB	fotokomórka large (nadajnik+odbiornik), regulowana 30°, BLUEBUS , zasięg 30 m	240,00	295,20



PPH3 PPH4

PPH3	kolumna alumiuniowa do fotokomórek serii EPM, wysokość 50 cm	100,00	123,00
PPH4	kolumna alumiuniowa do dwóch fotokomórek serii EPM, wysokość 100 cm	170,00	209,10
PPH1	kolumna alumiuniowa do dwóch fotokomórek serii EPM/EPL, wysokość 50 cm	100,00	123,00
PPH2	kolumna alumiuniowa do dwóch fotokomórek serii EPM/EPL, wysokość 100 cm	170,00	209,10

SERIA F210

BLUEBUS

Fotokomórki serii F210 to nowe możliwości montażu, regulacja osi optycznej 210° w poziomie i 30° w pionie.

Wersja przewodowa i bezprzewodowa.

Dostępne także w technologii BLUEBUS (F210B/FT210B).

Uniwersalne zastosowanie: dzięki regulacji o 210° osi optycznej w poziomie oraz 30° w pionie, fotokomórki mogą mieć różne zastosowania montażu np. mogą być zamontowane na skrzydle bramy przesuwnej.

Bez okablowania: odbiornik fotokomórki jest podłączony przewodowo do centrali sterującej, natomiast nadajnik fotokomórki jest zasilany baterią. Wygodny montaż bez dodatkowych prac ziemnych.

Wersja przekaźnikowa F210/FT210: stosowana do urządzeń z wejściem klasycznym FOTO/STOP.

Wersja bezprzełącznikowa BLUEBUS F210B/FT210B: łatwy i szybki montaż za pomocą przewodu 2-żyłowego, adresowanie fotokomórek za pomocą zworek.

Fotokomórka bezprzewodowa może współpracować z listwą rezystancyjną TCB (str. 98).



FA1 - OBUDOWA
Z ALUMINIUM, ODPORNA
NA USZKODZENIA (OPCJA)

REGULOWANA SOCZEWKA 210°
W POZIOMIE I 30° W PIONIE



Kod		cena netto	cena brutto
F210	fotokomórka (nadajnik+odbiornik), regulowana 210°/30°, zasięg 15 m	250,00	307,50
FT210	fotokomórka (bezprzewodowy nadajnik+odbiornik), regulowana 210°/30°, bez baterii, zasięg 15 m	350,00	430,50
F210B	fotokomórka (nadajnik+odbiornik), BLUEBUS, regulowana 210°/30°, zasięg 15 m	290,00	356,70
FT210B	fotokomórka (bezprzewodowy nadajnik+odbiornik), BLUEBUS, regulowana 210°/30°, bez baterii, zasięg 15 m	350,00	430,50

Kod		cena netto	cena brutto
FTA2	bateria 2 Ah do fotokomórek FT210/FT210B	50,00	61,50
FTA1	bateria 7 Ah do fotokomórek FT210/FT210B	100,00	123,00
FA1	obudowa odporna na uszkodzenia mechaniczne, z aluminium (1 szt.)	25,00	30,75
IB	interfejs umożliwiający współpracę fotokomórek BLUEBUS z centralami z wejściem klasycznym FOTO/STOP	250,00	307,50

BF

Technologia przekaźnikowa BF stosowana do urządzeń z klasycznym wejściem FOTO/STOP.

Bezpieczeństwo zastosowania: fotokomórki mogą pracować na dwóch poziomach zasięgu - do 15 m i do 30 m.

Fotokomórki do montażu zewnętrznego.

Ponadczasowy kształt.

Łatwy montaż za pomocą podstawy PORTOS (opcja).
Przy montażu drugiej linii fotokomórek wewnątrz posesji można zastosować kolumny aluminiowe, czarne COB.



PORTOS



Kod		cena netto	cena brutto
BF	fotokomórka (nadajnik+odbiornik), zasięg do 30 m	125,00	153,75
PORTOS	podstawa uniwersalna PORTOS do zamocowania fotokomórki BF lub lampy serii LUCY	22,00	27,06

PRZEŁĄCZNIKI

Przełączniki kluczykowe, dwupozycyjne, europejska wkładka.

Przełączniki kluczykowe EKSEU i EKSIEU: aluminiowa obudowa, możliwość sterowania funkcjami: „krok-po-kroku”, „otwiera”, „zamyka”, „stop”.



Kod		cena netto	cena brutto
EKSEU	przełącznik kluczykowy, natynkowy z wkładką europejską	125,00	153,75
EKSIEU	przełącznik kluczykowy, podtynkowy z wkładką europejską	125,00	153,75

KLAWIATURY KOLUMNY

Klawiatura przewodowa EDS: przewodowe sterowanie automatyką, dwukanałowa, odporna, aluminiowa obudowa, automatyczne podświetlenie, wymagany dekodler MORX.



Kod		cena netto	cena brutto
EDSWG	klawiatura 3-kanalowa, radiowa 433.92 MHz, bezprzewodowa, seria FLOR, aluminiowa obudowa	360,00	442,80
EDSB	klawiatura 2-kanalowa, przewodowa, BLUEBUS, aluminiowa obudowa	325,00	399,75
EDS	klawiatura 2-kanalowa, przewodowa, wymagany dekodler MORX, aluminiowa obudowa	225,00	276,75
MORX	dekoder MORX, można podłączyć do 4 klawiatur EDS	270,00	332,10

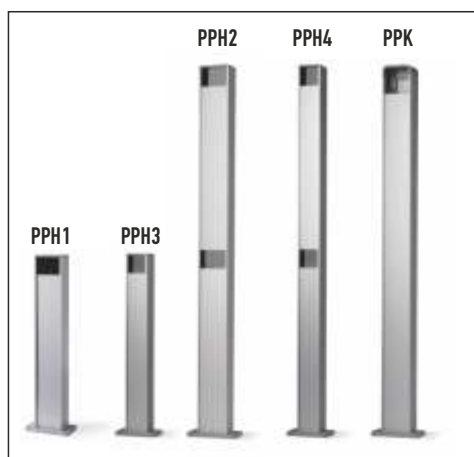

Kolumny aluminiowe.

Uniwersalne: możliwość zamontowania klawiatur kodowych, zamków kluczykowych, czytników kart, fotokomórek.

Odporność: lakierowane proszkowo.

Wysokość kolumn: 50 cm i 100 cm.

Kod		cena netto	cena brutto
EKA01	adapter do klawiatur ERA na kolumny PPH2	35,00	43,05
EKA02	element wykończeniowy	10,00	12,30
EKA03	ramka do zabudowy	5,00	6,15
PPH3	kolumna aluminiowa do fotokomórek serii EPM, wysokość 50 cm	100,00	123,00
PPH4	kolumna aluminiowa do dwóch fotokomórek serii EPM, wysokość 100 cm	170,00	209,10

PPH1	kolumna aluminiowa, do fotokomórek serii EPM/EPL, wys. 50 cm, srebrna	100,00	123,00
PPH2	kolumna aluminiowa, do dwóch fotokomórek serii EPM/EPL, wys. 100 cm, srebrna	170,00	209,10
PPK	kolumna aluminiowa do serii EKS, EDS, ETP, wys. 100 cm, srebrna	180,00	221,40

KONTROLA DOSTĘPU

BLUEBUS

System kontroli dostępu. Sterowanie automatyką za pomocą kart zbliżeniowych, pilotów z kartą zbliżeniową oraz klawiatur kodowych.

System dostępny także w technologii BLUEBUS.

Możliwość zastosowania: do dekodera można wczytać 255 kart. Istnieje możliwość rozszerzenia pamięci do 510 kart stosując dodatkowy moduł BM1000 (opcja).

BLUEBUS: Nice oferuje nową, cyfrową klawiaturę EDSB i zbliżeniowy czytnik kart ETPB - z wewnętrzną pamięcią BM1000 (255 kart), z możliwością programowania poprzez O-Box. Możliwość podłączenia 4 urządzeń do jednej centrali, z opcją przyporządkowania adresów, jak w fotokomórkach EPMB. Urządzenia BLUEBUS nie wymagają dekodera MORX.

Uniwersalność czytnika: czytnik pracuje z kartami MOCARD, kartami z kodem zamiennym MOCARDP i pilotami FLOR-M. Możemy sterować automatyką zarówno kartą, jak i pilotem.

Dekoder MORX: może pracować z 1 czytnikiem kart ETP lub 4 klawiaturami kodowymi EDS. Zasilanie 24V lub 12V, dwa wyjścia przekaźnikowe.



ETP/ETPB



Kod		cena netto	cena brutto
HSB1	brelok	30,00	36,90
MOCARD	karta zbliżeniowa 1 szt.	25,00	30,75
MOCARDP	karta zbliżeniowa z możliwością przypisania kodu 1 szt.	40,00	49,20
FLO2R-M	pilot 2-kanalowy, 433.92 MHz, z wbudowaną kartą zbliżeniową	130,00	159,90
FLO4R-M	pilot 4-kanalowy, 433.92 MHz, z wbudowaną kartą zbliżeniową	140,00	172,20
ETP	zbliżeniowy czytnik kart, wymagany dekodery MORX	210,00	258,30
ETPB	zbliżeniowy czytnik kart, BLUEBUS	325,00	399,75
EDS	klawiatura, 2-kanalowa, przewodowa, wymagany dekodery MORX, aluminiowa obudowa	225,00	276,75
EDSB	klawiatura, 2-kanalowa, przewodowa, BLUEBUS, aluminiowa obudowa	325,00	399,75
MORX	dekoder MORX, można podłączyć do 4 klawiatur EDS lub 1 czytnik ETP, pamięć 255 kart	270,00	332,10
BM1000	moduł pamięci o pojemności 255 kart/kodów klawiatury	110,00	135,30



EL / WLT

BLUEBUS

Lampa sygnalizacyjna LEDOWA z możliwością montażu w kilku pozycjach, z wbudowaną anteną 433.92 MHz.

Przezroczysta

Stopień zabezpieczenia IP44.

Wbudowana antena 433.92 MHz zwiększająca zasięg działania pilotów serii FLO/FLOR/ONE/SMILO/NICEWAY/INTI.



NOWOŚĆ

Kod		cena netto	cena brutto
ELAC	lampa sygnalizacyjna, 230 V, z wbudowaną anteną 433.92 MHz	115,00	141,45
ELDC	lampa sygnalizacyjna, 12 V (BLUEBUS) i 24 V, z wbudowaną anteną 433.92 MHz	130,00	159,90
WLT	lampa sygnalizacyjna, 12V, diodowa, BLUEBUS, z czujnikiem zmierzchowym, 2 pozycje świecenia	120,00	147,60



SERIA EL



WLT

LUCY

BLUEBUS DOSTĘPNA DO 28.02.2018

Lampa sygnalizacyjna. Klasyka wzornictwa i trwałości.

Dostępna w trzech wersjach:

LUCY - zasilanie 230V

LUCY24 - zasilanie 24V

LUCYB - zasilanie 12V, z wbudowaną anteną 433.92 MHz

Stopień zabezpieczenia IP44.

Możliwość łatwego zamontowania anteny ABFKIT do lampy.

Łatwy montaż: możliwość zamontowania lampy na uchwycie uniwersalnym PORTOS (opcja).



SERIA LUCY

Kod		cena netto	cena brutto
LUCY	lampa sygnalizacyjna, 230V, pomarańczowa	100,00	123,00
LUCY24	lampa sygnalizacyjna, 24V, pomarańczowa	100,00	123,00
LUCYB	lampa sygnalizacyjna, 12V, z wbudowaną anteną 433.92 MHz, BLUEBUS, pomarańczowa	100,00	123,00
ABFKIT	antena zwiększająca zasięg pilota, 433.92 MHz, do zamontowania na lampie LUCY	70,00	86,10
PORTOS	podstawa uniwersalna PORTOS do zamocowania fotokomórki BF lub lampy serii LUCY	22,00	27,06

Dobór lamp	A01	A02	A400 (WINGO230V)	A6	A6F	A60	A700F	A824/A924	MC824H	MC424	HOPP	A500	ROBUS	ROX	THOR	RUN	TUB	WINGO 24V	SPIDO	SOON	SUMO/SHEL	SPIN11	SPIN 21/22/23	SPIN 6031/6041	WIDE S/M/L	S-BAR	WALKY	M-BAR/L-BAR	
LUCY / ELAC	230V	●	●	●	●	●	●					●			●														
LUCY24 / ELDC	24V							●		●								●	●		●				●				
LUCYB / ELDC	12V								●		●		●							●	●	●	●	●		●	●	●	●
WLT	12V								●		●		●							●	●	●	●	●		●	●	●	●

AKCESORIA

Nice

NICE SOLEMYO AIR NET SYSTEM

NICE SOLEMYO AIR NET SYSTEM

Całkowicie bezprzewodowy system bezpieczeństwa dla Twojej automatyki domowej. Fotokomórki, krawędziowe listwy bezpieczeństwa oraz lampy sygnalizacyjne wyposażono w dodatkową nową funkcję - zasilanie słoneczne poprzez wbudowany system panelu słonecznego. Panel ten cały czas ładuje baterie, dzięki czemu automatyka może pracować w każdych warunkach, niezależnie od miejsca zainstalowania. Pełne bezpieczeństwo bez okablowania.

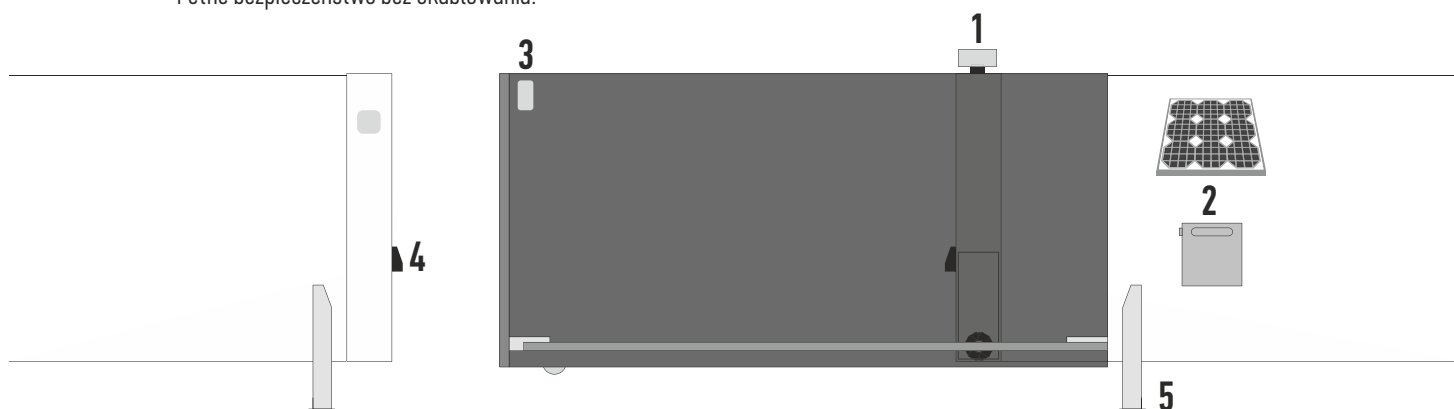

1. ERA LIGHT SOLEMYO
Lampa sygnalizacyjna

2. SOLEMYO
Zestaw do zasilania energią słoneczną

3. ERA TCW SOLEMYO
Nadajnik listwy krawędziowej

4. ERA PHOTOCCELL SOLEMYO
Fotokomórki

5. ERA POST SOLEMYO
Kolumna do fotokomórek



NICE SOLEMYO AIR NET SYSTEM

Urządzenia bezpieczeństwa automatyki to teraz system bezprzewodowy!

Fotokomórki, listwy ochronne i lampy ostrzegawcze – pozyskały nową funkcjonalność: zasilane są energią elektryczną dostarczaną przez wbudowane, miniaturowe ogniwo słoneczne. Ładuje ono również akumulatorki, aby zapewnić ciągłe działanie urządzenia, niezależnie od warunków zewnętrznych.

Fotokomórki Era Solemyo: para bezprzewodowych, dwukierunkowych fotokomórek PHW z zasilaniem słonecznym.

Łatwa instalacja: fotokomórka odbiorcza jest wyposażona w diodę sygnalizującą właściwą współosiowość z nadawcą, co bardzo ułatwia wzajemne ustawienie.

Lampa Era Solemyo: bezprzewodowa lampa ostrzegawcza LLW z niezwykle wydajną i oszczędną diodą LED, o praktycznie nieograniczonej żywotności.

Intensywność światła dopasowuje się do zmiennych warunków otoczenia, aby zapewnić dobrą widoczność nawet w pełnym słońcu, oraz by oszczędzać energię, gdy jest ciemno.

Może być używana, jako lampa ostrzegawcza lub oświetlenie dodatkowe.



Kod		cena netto	cena brutto
PHW	para fotokomórek bezprzewodowych z wbudowanym panelem słonecznym (wymagany interfejs IBW)	500,00	615,00
PPH1	uniwersalna kolumna do fotokomórek, wysokość 50 cm	100,00	123,00
PHWA1	komplet adaptorów dla fotokomórek PHW i kolumny PPH1	180,00	221,40
LLW	bezprzewodowa lampa sygnalizacyjna z wbudowanym panelem słonecznym (wymagany interfejs IBW)	400,00	492,00
IBW	interfejs akcesoriów bezprzewodowych, do dwustronnej komunikacji z centralami systemu BLUEBUS	210,00	258,30

ERA TCW

Najnowsza technologia: interfejsy IBW dla central systemu BLUEBUS, oraz IRW – dla central starszego typu, umożliwiają komunikację radiową z kontrolerami TCW i innymi akcesoriami kompatybilnymi z systemem „Solemyo Air Net System”.

Pasuje do dowolnego otoczenia architektonicznego.
Małe wymiary: 99x49x33mm.

Jeszcze bezpieczniejsza automatyka dzięki nowym kontrolerom listwy ochronnej. Żadnych połączeń, całkowicie bezprzewodowe, zasilane słońcem.

Oszczędność energii dzięki ogniwo słonecznemu wbudowanemu w TCW2 oraz akumulatorkom.

Dostępna również wersja zasilana klasycznymi bateriami (TCW1) dla zastosowań w miejscach o słabym nasłonecznieniu.

Bezkonkurencyjne bezpieczeństwo dzięki bezprzewodowemu systemowi detekcji i komunikacji pomiędzy listwą ochronną, jej kontrolerem i centralą sterującą z natychmiastową reakcją w przypadku wykrycia przeszkody.

Szybka i łatwa instalacja: maksymalna elastyczność w rozmieszczeniu urządzeń. Wejście do podłączenia listwy rezystancyjnej 8.2 KOhm.



Kod		cena netto	cena brutto
TCW1	bezprzewodowy kontroler listwy ochronnej z zasilaniem baterijnym, do zastosowań wewnątrz pomieszczeń lub w miejscach o słabym nasłonecznieniu	230,00	282,90
TCW2	bezprzewodowy kontroler listwy ochronnej z zasilaniem wbudowanym ogniwo słonecznym, do zastosowań na zewnątrz i w miejscach o dobrym nasłonecznieniu	250,00	307,50
IBW	interfejs akcesoriów bezprzewodowych, do dwustronnej komunikacji z centralami systemu BLUEBUS	210,00	258,30
IRW	interfejs listwy ochronnej, do dwustronnej komunikacji z centralami starszego typu (z wejściami STOP i FOTO typu NC)	220,00	270,60

SOLEMYO

SOLEMYO 24V

Kompletny zestaw zasilania słonecznego przeznaczony do alternatywnego zasilania posesyjnej automatyki wjazdowej, garażowej i szlabanów.

Prosty i szybki montaż w każdych warunkach. Kiedy nie ma możliwości doprowadzenia zasilania z sieci, zestaw zasilisz Twoją automatykę domową.

Idealny do użytku prywatnego.

Wygodny: możliwość instalacji w każdym miejscu, bez konieczności wykonywania podłączenia do sieci elektrycznej.

Oszczędność i ekologia: dzięki energii słonecznej, czystej i bezpłatnej, poniesione koszty zwrócą się w krótkim czasie.

Niskie zużycie prądu: panel fotoelektryczny SYP wraz z systemem akumulatorów PSY24 gwarantują stałe zasilanie automatyki, a przy małym poborze prądu przez siłownik gwarantują ciągłą pracę nawet w pochmurne dni.

Zestaw zawiera następujące elementy:

- **panel fotoelektryczny SYP**, który przekształca energię słoneczną w energię elektryczną
- **zestaw akumulatorów PSY24 w obudowie**, które przechowują energię elektryczną dostarczoną przez panel SYP. Akumulatory zasilają energią podłączone urządzenia 24h na dobę, bez względu na porę dnia.

Zasilacz pomocniczy SYA1 (opcja). Umożliwia ładowanie lub doładowanie akumulatora z sieci 230V (w zastępstwie panela fotoelektrycznego SYP). Dioda sygnalizuje stan pełnego naładowania.



Kod		cena netto	cena brutto
SYKCE	zestaw zasilania słonecznego: panel fotoelektryczny SYP, akumulatory w obudowie PSY24 z obwodem nadzorującym ładowanie	1 350,00	1 660,50
SYA1	zasilacz do ładowania akumulatorów PSY24 z sieci elektrycznej	350,00	430,50
SYP	panel fotoelektryczny dla zasilania 24 V, moc maksymalna 15 W	500,00	615,00
SYP30	panel fotoelektryczny dla zasilania 24 V, moc maksymalna 30 W	700,00	861,00
PSY24	24 V akumulator z elektroniką nadzorującą ładowanie	900,00	1 107,00

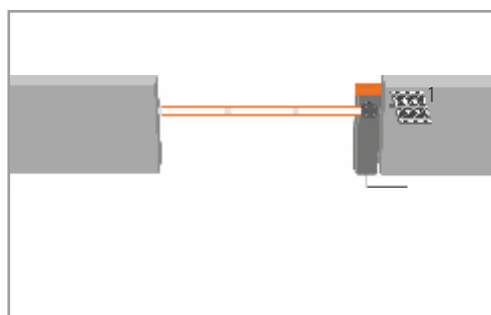
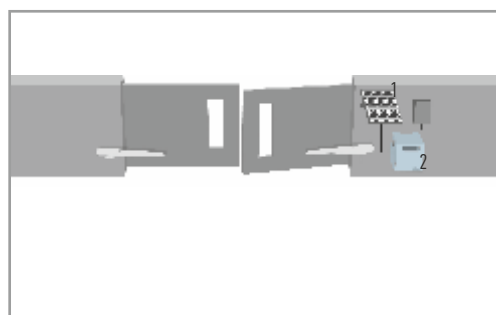
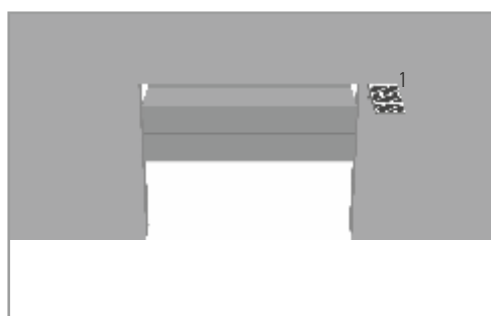
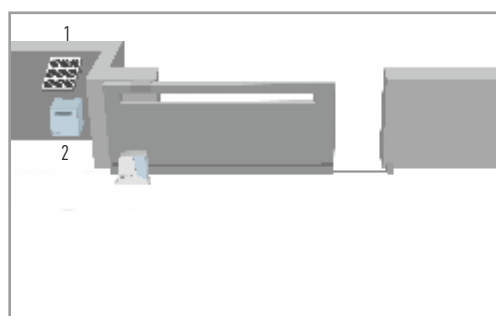

SOLEMYO

Zestaw zasilania słonecznego składa się z panelu fotoelektrycznego SYP oraz z zestawu akumulatorów PSY24 w obudowie z elektroniką nadzorującą ładowanie.



1. Panel słoneczny SYP
2. Akumulator PSY24

SEMAFORY

- energooszczędne, diodowe zespoły świecące w najnowszej technologii – 25 diod zielonych i 25 diod czerwonych o bardzo dużej jasności i ogromnej trwałości (100 tys. godzin!) – w jednej lampie
- wersje z zasilaniem 24Vpp/ps lub 230Vpp
- średnica soczewki 120mm

Semafor sygnalizacyjny dwukolorowy.
Dwukolorowe zespoły diod świecących (LED) w jednej obudowie umożliwiają realizację sygnalizacji: zielone – czerwone z wykorzystaniem tylko jednej lampy. Szybciej, prościej, taniej!

Charakterystyka semaforów:

- wykonane z lakierowanego na czarno aluminium, dzięki czemu są lekkie, odporne na warunki atmosferyczne i na promienie UV. Ich niski ciężar umożliwia montaż na delikatnych strukturach i wysięgnikach
- odpowiednia budowa korpusu zapobiega przedostawaniu się kurzu oraz wody do wnętrza
- prosta obudowa oraz mały ciężar sprawiają, że montaż i demontaż jest bardzo prosty
- łatwy dostęp do połączeń elektrycznych i do wnętrza obudowy



Kod		cena netto	cena brutto
ASF50L1RV-01	semafor sygnalizacyjny, czerwony - zielony, uchwyt w standardzie, 24 Vpp/ps	550,00	676,50
ASF50LRV230-01	semafor sygnalizacyjny, czerwony - zielony, uchwyt w standardzie, 230 Vpp/ps	600,00	738,00

PĘTLE INDUKCYJNE

Pętla indukcyjna o obwodzie 6m, z przyłączem o długości 15m. Do montażu w szczelinie w nawierzchni drogi.

Masa zalewowa SVM z utwardzaczem do wypełniania szczelin. Elastyczna i odporna na warunki atmosferyczne i obciążenia mechaniczne. Dostępne kolory: czarny i szary.

Detektor pętli IG316:

- wykrywanie pojazdów dla układów kontroli bram, szlabanów
- generowanie sygnałów dla urządzeń sterujących sygnalizacją i procesów ruchu

Obudowa hermetyczna GHIG 301: Odporna na warunki atmosferyczne i środowiska agresywne.

Stopień ochrony IP65.

Cechy użytkowe IG 316:

- regulowana czułość, czas opóźnienia załączania/wyłączania
- możliwość załączania sygnału impulsowego przy opuszczaniu pętli i uruchamianie
- ciągła regulacja dryftów częstotliwości
- sygnalizacja uszkodzenia pętli indukcyjnej za pomocą diody LED



IG316



GHIG301



PL KAS05/PL KAS15 SVM/SVM-2

Kod		cena netto	cena brutto
IG316	1-kanalowy detektor pętli indukcyjnej w obudowie, z 11-stykowym wtykiem	760,00	934,80
GHIG301	obudowa hermetyczna dla detektora pętli. Stopień ochrony IP65	410,00	504,30
PL KAS05	pętla indukcyjna o obwodzie 6 m, z przyłączem 5 m, współpraca ze szlabanami BAR	260,00	319,80
PL KAS15	pętla indukcyjna o obwodzie 6 m, z przyłączem 15 m, współpraca ze szlabanami BAR	300,00	369,00
SVM	masa zalewowa, opakowanie 1.1 kg, czarna lub szara	190,00	233,70
SVM-2	masa zalewowa, opakowanie 2.5 kg, czarna lub szara	260,00	319,80

TCB

Listwa rezystancyjna, 8.2 KOhm, mocowana na krawędzi bramy.

Bezpieczeństwo: ochronna listwa TCB znacznie podnosi bezpieczeństwo bram automatycznych, ograniczając siłę ewentualnego uderzenia i powodując natychmiastowe odwrócenie kierunku ruchu bramy.

Uniwersalna: wraz z interfejsem TCE umożliwiającym podłączenie do dowolnej centrali z klasycznymi wejściami FOTO i STOP, tworzy system zabezpieczający zgodny z 3 kategorią bezpieczeństwa wg normy EN 954-1.

Możliwość współpracy z fotokomórką bezprzewodową przekaźnikową (FT210) lub bezprzekaźnikową BLUEBUS (FT210B).



Kod		cena netto	cena brutto
TCB	rezystancyjna listwa ochronna 8.2 kOhm 1 mb	160,00	196,80
TCK	zestaw kompletujący do jednej listwy rezystancyjnej (zaślepki, przytączę, ostony)	240,00	295,20
TCA	profil aluminiowy 2 mb	40,00	49,20
TCE	interfejs umożliwiający współpracę listwy TCB z dowolną centralą mającą klasyczne wejścia FOTO/STOP	200,00	246,00

SYSTEM GRZEWCZY

Grzałka z termostatem do podgrzewania silników, do zastosowania w warunkach zimowych.

Termostat TW1: do sterowania dwoma grzałkami o mocy maksymalnej 100 W każda. Zakres regulacji progu włączania od -20° C do 0°C.

Grzałka PW1: do ogrzewania mechanizmów automatyki w warunkach zimowych, moc 20 W.



Kod		cena netto	cena brutto
TW1	termostat, możliwość współpracy z dwoma grzałkami PW1	200,00	246,00
PW1	grzałka 20 W	200,00	246,00



S/M/L BAR

Kompletna oferta szlabanów

Nowa rodzina szlabanów do kontroli dostępu na parkingach, uczelniach, wspólnotach mieszkaniowych, urzędach, obiektach przemysłowych, przeznaczonych **do pracy intensywnej**.

Szeroka oferta: 5 modeli w 3 wersjach, 7 różnych ramion modułowych od 3 do 9 m.

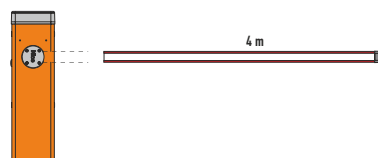

SBAR
- z ramieniem 4 m
światło przejazdu: **379 cm**

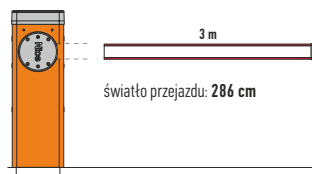

M3BAR
- z ramieniem 3 m
światło przejazdu: **286 cm**

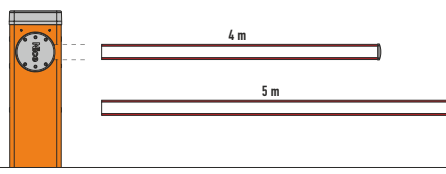

M5BAR
- z ramieniem 4 m
światło przejazdu: **386 cm**
- z ramieniem 5 m
światło przejazdu: **486 cm**

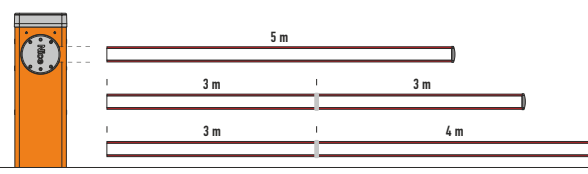

M7BAR
- z ramieniem 5 m
światło przejazdu: **486 cm**
- z ramieniem 6 m (3+3 m)*
światło przejazdu: **604 cm**
- z ramieniem 7 m (3+4 m)*
światło przejazdu: **704 cm**

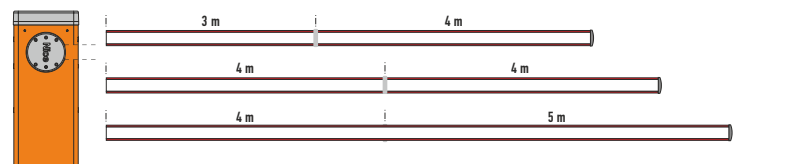

LBAR
- z ramieniem 7 m (3+4)*
światło przejazdu: **699 cm**
- z ramieniem 8 m (4+4)*
światło przejazdu: **799 cm**
- z ramieniem 9 m (4+5)*
światło przejazdu: **899 cm**

*w celu połączenia ramion należy zastosować łącznik ramion **XBA9**



S-BAR ————— ramię 4 m ————— 102-103 —>

SBAR



M-BAR ————— ramię 3 m ————— 104-105 —>
 ————— ramię do 5 m ————— 104-105 —>
 ————— ramię do 7 m ————— 104-105 —>

M3BAR
M5BAR
M7BAR



L-BAR ————— ramię do 9 m ————— 106-107 —>

LBAR



WIDE S/M/L

Kompletna oferta szlabanów

Nowa rodzina szlabanów do kontroli dostępu na parkingach, uczelniach, wspólnotach mieszkaniowych, urzędach, obiektach przemysłowych, przeznaczonych **do pracy intensywnej**.

Szeroka oferta: 3 modele w 3 wersjach, modułowość ramion od 3 do 7 m.

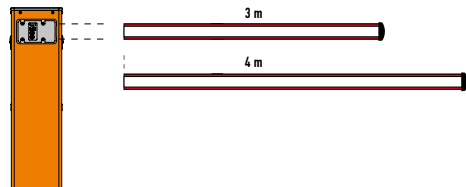

WIDE S
- z ramieniem 3 m i 4 m

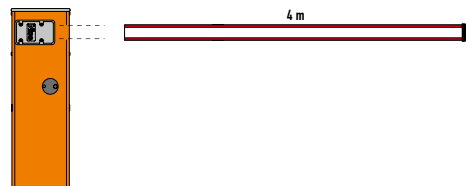

WIDE M
- z ramieniem 4 m

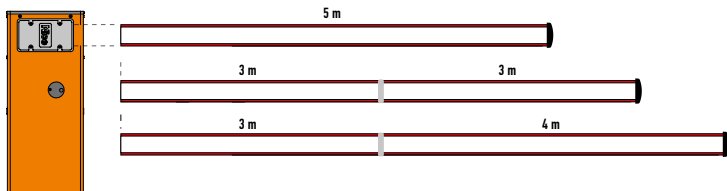

WIDE L
- z ramieniem 5 m - z ramieniem 6 m (3+3)* - z ramieniem 7 m (3+4)*

*w celu połączenia ramion należy zastosować łącznik ramion **XBA9**

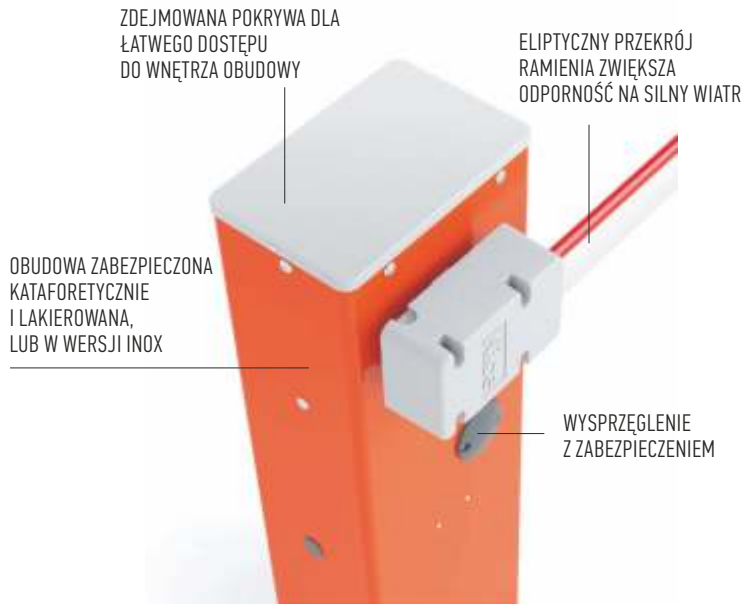

WIDE S ————— ramię do 4 m ————— **108-109** →

WIDE M ————— ramię do 4 m ————— **110-111** →

WIDE L ————— ramię do 7 m ————— **110-111** →

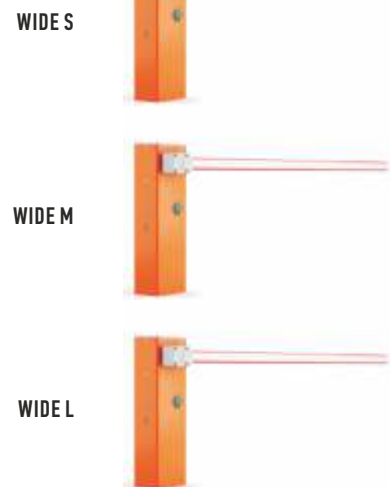

S-BAR

SOLEMYO OPERA BLUEBUS 24V

Szlaban elektromechaniczny do obiektów prywatnych, publicznych i zastosowań przemysłowych o długości ramienia do 4 m, do pracy intensywnej. Szerokość przejazdu do 3,79 m.

Silnik 24V z enkoderem, wbudowana modułowa centrala sterująca XBA20 BLUEBUS.

Lakierowana obudowa w kolorze RAL2004.

Moc 300 W i moment obrotowy 100 Nm.

Trwałość i niezawodność. Solidna, stalowa konstrukcja. Nowe, wytrzymałe sprężyny wyważające, gwarantujące **1.000.000 cykli pracy**, ramiona o eliptycznym przekroju, odporne na silny wiatr.

Widoczny: obsługa diodowych świateł (opcja) wbudowanych w pokrywie: światło migające, oświetlenie stałe (XBA7), semafor czerwony/zielony (XBA8).

Szybki i łatwy dostęp do centrali sterującej BLUEBUS dzięki umieszczeniu jej w górnej części szlabanu.

Wygodniejsze programowanie i serwisowanie: oddzielone strefy w obudowie dla elektroniki i mechaniki, by ograniczyć zagrożenia podczas obsługi technicznej.

Fotokomórki w obudowie szlabanu, mocowane w prosty sposób w specjalnych uchwytach (opcja).

Wyrafinowany: możliwość ustawienia dodatkowych parametrów funkcji za pomocą 0-View.

Trwalszy i bezpieczniejszy: rozpoznanie przeszkody i kontrola prądu silnika podczas pracy szlabanu.

Autodiagnoza: lampa sygnalizuje niesprawne działanie systemu - liczbą mignięć określa typ błędu.

Możliwość dołączenia ochronnej listwy optycznej lub rezystancyjnej (8.2 KOhm) najnowszej generacji.

Oszczędny: w stanie spoczynku ogranicza pobór energii, przechodząc w tryb „Stand by”.

Zawsze pracuje: dzięki akumulatorowi awaryjnemu PS124 (opcja) szlaban pracuje, nawet w przypadku braku zasilania.

Złącze radiowe typu OXI, SMXI, SMXIS.

Fotokomórki typu BLUEBUS.

funkcje central strona 66/67
przykładowe zestawy strona 124



Kod		cena netto	cena brutto
SBAR	jednostka centralna dla ramienia 4 m: motoreduktor 24V, obudowa, centrala sterująca XBA20, uchwyt do mocowania ramienia owalnego, kotwy i płyta podstawy do montażu, do 100 cykli/godzinę	2 950,00	3 628,50
SBAR ZESTAW	Zestaw SBAR: jednostka centralna SBAR, ramię aluminiowe owalne 4000 mm XBA19, listwy ochronne na ramię XBA13, nalepki ostrzegawcze WA10	3 310,00	4 071,30

Parametry		SBAR
Zasilanie	(V)	230/SOLEMYO
Zasilanie silnika	(V)	24
Zasilanie awaryjne		PS124
Moc pobierana	(W)	300
Natężenie prądu	(A)	1
Stopień zabezpieczenia	(IP)	44
Moment obrotowy	(Nm)	100
Minimalny czas otwarcia	(s)	4
Temperatura pracy	(°C min/max)	-20 do +50
Intensywność pracy	(cykle/h)	100
Wymiary	(mm)	330x180x1180h
Ciężar	(kg)	46

AKCESORIA



XBA19
ramię aluminiowe,
owalne, 45x58x4000 mm
150,00
184,50 brutto



WA11
podpora ramienia stała,
regulowana wysokość
250,00
307,50 brutto



XBA4
diodowe światła
ostrzegawcze 4 m
180,00
221,40 brutto



PS124
akumulator 24V 1.2 Ah
z wbudowaną kartą ładowania
290,00
356,70 brutto



WA10
nalepki ostrzegawcze
na ramię szlabanu (24 szt.)
80,00
98,40 brutto



XBA13
listwy ochronne, gumowe,
czerwone na ramię XBA 9x1 m
130,00
159,90 brutto



XBA7
moduł lampy sygnalizacyjnej
kolor biały lub pomarańczowy
do szlabanów BAR
185,00
227,55 brutto



SIA1
płyta montażowa z kotwami
200,00
246,00 brutto



EPMB
fotokomórki (para) BLUEBUS,
zasieg 15-30 m
190,00
233,70 brutto



OVIEW/A
programator, połączenie
za pomocą BUS T4
650,00
799,50 brutto

POZOSTAŁE AKCESORIA STR. 88-98

SCHEMAT INSTALACJI

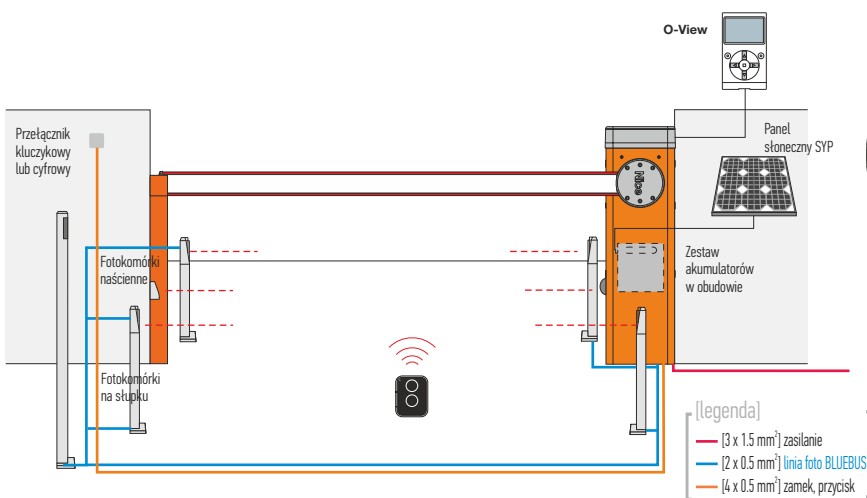

WYMIARY

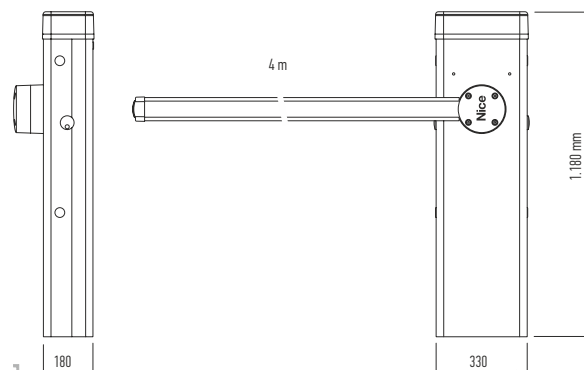

M-BAR

SOLEMYO OPERA BLUEBUS 24V

Szlaban elektromechaniczny do obiektów prywatnych, publicznych i zastosowań przemysłowych o długości ramienia do 7 m, do pracy bardzo intensywnej. Szerokość przejazdu do 7 m.

Silnik 24V z enkoderem, wbudowana modułowa centrala sterująca XBA3 BLUEBUS.

Lakierowana obudowa w kolorze RAL2004.

Modułowość: szlaban współpracuje z ramionami **3, 4 i 5 m**, dzięki unikalnemu systemowi łączenia ramion.

Moc 150 W i moment obrotowy do 300 Nm.

Możliwość sterowania dwóch zsynchronizowanych ze sobą szlabanów dzięki funkcji „master/slave”.

Trwałość i niezawodność. Solidna, stalowa konstrukcja. Nowe, wytrzymałe sprężyny wyważające, gwarantujące **1.000.000 cykli pracy**, ramiona o eliptycznym przekroju, odporne na silny wiatr.

Widoczny: obsługa diodowych świateł (opcja) wbudowanych w pokrywie: światło migające, oświetlenie stałe (XBA7), semafor czerwony/zielony (XBA8).

Uniwersalne, programowalne wyjście „light”: kontrolka stanu szlabanu, sygnalizacja przejazdu, ostrzegawcze oświetlenie ramienia, elektroznak, przysawka, kontrolka konserwacji.

Wbudowane dwa detektory pętli indukcyjnych do bezpośredniego podłączenia pętli.

Płynne i bezpieczne sterowanie ruchem ramienia, dzięki analizie sygnałów z enkodera oraz kontroli prądu silnika.

Wygodniejsze programowanie i serwisowanie: oddzielone strefy w obudowie dla elektroniki i mechaniki, by ograniczyć zagrożenia podczas obsługi technicznej.

Wyrafinowany: możliwość ustawienia wszystkich parametrów funkcji za pomocą O-View. Programator wymagany jest przy aktywacji detektorów pętli. **Programator O-View powinien być podstawowym narzędziem pracy każdego instalatora.**

Funkcja master/slave: automatycznie synchronizuje pracę dwóch szlabanów pracujących obok siebie - umożliwia to obsługę wjazdów o szerokości nawet do 17 m.

Szybki i łatwy dostęp do centrali sterującej, umieszczonej w górnej części obudowy szlabanu.

Fotokomórki w obudowie szlabanu, mocowane w prosty sposób w specjalnych uchwytach (opcja).

Trwalszy i bezpieczniejszy: funkcja rozpoznania przeszkody z regulacją czułości, kontrola prądu silnika podczas pracy szlabanu.

Autodiagnoza: lampa sygnalizuje niesprawne działanie systemu - liczbą mignięć określa typ błędu.

Możliwość dołączenia ochronnej listwy optycznej lub rezystancyjnej (8.2 KOhm) najnowszej generacji.

Oszczędny: w stanie spoczynku ogranicza pobór energii, przechodząc w tryb „Stand by”.

Zawsze pracuje: dzięki akumulatorowi awaryjnemu PS224 (opcja) szlaban pracuje, nawet w przypadku braku zasilania.

Złącze radiowe typu OXI, SMXI, SMXIS.

Fotokomórki typu BLUEBUS.

funkcje central strona 66/67
przykładowe zestawy strona 124

SZLABANY M3BAR
IDEALNE DO SYSTEMU NICEPARK



Kod		cena netto	cena brutto
M3BAR	jednostka centralna dla ramienia do 3 m: motoreduktor 24V, obudowa, centrala sterująca XBA3, uchwyt do mocowania ramienia owalnego, kotwy i płyta podstawy do montażu, do 500 cykli/godzinę, szybki - czas otwarcia 1.5 s	4 500,00	5 535,00
M5BAR	jednostka centralna dla ramienia do 4, 5 m: motoreduktor 24V, obudowa, centrala sterująca XBA3, uchwyt do mocowania ramienia owalnego, kotwy i płyta podstawy do montażu, do 350 cykli/godzinę	3 950,00	4 858,50
M5BARI*	jednostka centralna dla ramienia do 4, 5 m: motoreduktor 24V, obudowa ze stali nierdzewnej , centrala sterująca XBA3, uchwyt do mocowania ramienia owalnego, kotwy i płyta podstawy do montażu, do 350 cykli/godzinę	5 800,00	7 134,00
M7BAR	jednostka centralna dla ramienia do 5, 6, 7 m: motoreduktor 24V, obudowa, centrala sterująca XBA3, uchwyt do mocowania ramienia owalnego, kotwy i płyta podstawy do montażu, do 200 cykli/godzinę	4 650,00	5 719,50
M7BARI*	jednostka centralna dla ramienia do 5, 6, 7 m: motoreduktor 24V, obudowa ze stali nierdzewnej , centrala sterująca XBA3, uchwyt do mocowania ramienia owalnego, kotwy i płyta podstawy do montażu, do 200 cykli/godzinę	6 500,00	7 995,00

* na specjalne zamówienie

przykładowe zestawy strona 124

Parametry		M3BAR	M5BAR	M7BAR
Zasilanie	(V)	230/SOLEMYO	230/SOLEMYO	230/SOLEMYO
Zasilanie silnika	(V)	24	24	24
Zasilanie awaryjne		PS224	PS224	PS224
Natężenie prądu	(A)	1.3	1.1	1.1
Stopień zabezpieczenia	(IP)	44	44	44
Moment obrotowy	(Nm)	100	200	300
Minimalny czas otwarcia	(s)	1.5	3	6
Temperatura pracy	(°C min/max)	-20 do +50	-20 do +50	-20 do +50
Intensywność pracy	(cykle/h)	500	350	200
Wymiary	(mm)	400x299x1215h	400x299x1215h	400x299x1215h
Ciężar	(kg)	80	80	85

AKCESORIA



XBA15
ramię aluminiowe,
owalne, 69x92x3150 mm
220,00
270,60 brutto



XBA14
ramię aluminiowe,
owalne, 69x92x4150 mm
250,00
307,50 brutto



XBA5
ramię aluminiowe,
owalne, 69x92x5150 mm
270,00
332,10 brutto



XBA9
łącznik do ramion
XBA15/XBA14/XBA5
80,00
98,40 brutto



XBA13
listwy ochronne, gumowe,
czerwone na ramię XBA, 9x1 m
130,00
159,90 brutto



XBA4
diodowe światła
ostrzegawcze, 4 m
180,00
221,40 brutto



XBA6
diodowe światła
ostrzegawcze, 6 m
200,00
246,00 brutto



XBA18
diodowe światła
ostrzegawcze, 8 m
250,00
307,50 brutto



XBA10
uchwyt przegubowy
dla ramion 3 lub 4 m
370,00
455,10 brutto



XBA11
przegub dla ramion XBA15, XBA14
Wys. po podniesieniu od 1950
do 2400 mm
480,00
590,40 brutto



WA12
podpora ramienia ruchoma
(do szlabanów M5BAR, M7BAR, LBAR)
250,00
307,50 brutto



WA11
podpora ramienia stała,
regulowana wysokość
250,00
307,50 brutto



XBA8
moduł semaforów do szlabanów
BAR
275,00
338,25 brutto



XBA7
moduł lampy sygnalizacyjnej
do szlabanów BAR
185,00
227,55 brutto



WA10
nalepki ostrzegawcze
na ramię szlabanu (24 szt.)
80,00
98,40 brutto



PS224
akumulator 24V 7.2 Ah
z wbudowaną kartą ładowania
460,00
565,80 brutto



XBA16
płyta montażowa
z kotwami
200,00
246,00 brutto



EPMB
fotokomórki (para) BLUEBUS
zasięg 15-30 m
190,00
233,70 brutto



OVIEV/A
programator, połączenie
za pomocą BUS T4
650,00
799,50 brutto



WA13
listwy aluminiowe zabezpieczające
w odc. 2 m (do szlabanów M7BAR/LBAR
– dobór wg instrukcji)
320,00
393,60 brutto

POZOSTAŁE AKCESORIA STR. 88-98

SCHEMAT INSTALACJI

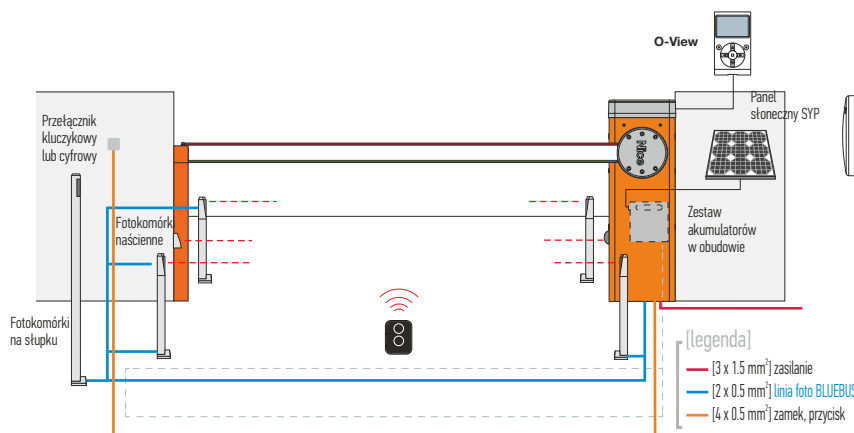

WYMIARY

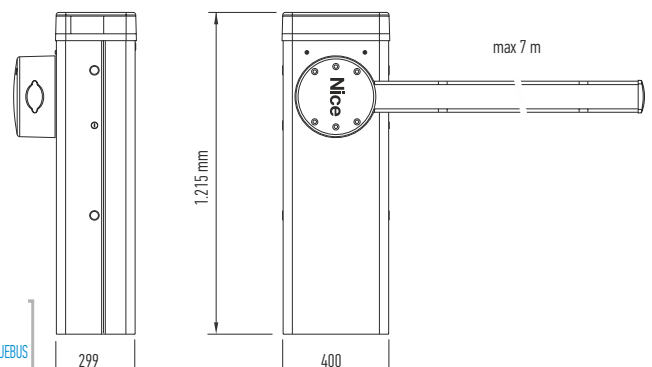

L-BAR

SOLEMYO OPERA BLUEBUS 24V

Szlaban elektromechaniczny do obiektów prywatnych, publicznych i zastosowań przemysłowych o długości ramienia do 9 m, do pracy bardzo intensywnej. Szerokość przejazdu do 9 m.

Silnik 24V z enkoderem, wbudowana modułowa centrala sterująca XBA3 BLUEBUS.

Lakierowana obudowa w kolorze RAL2004.

Mocny: dla ramion od 7 do 9m.

Modułowość: szlaban współpracuje z ramionami **3, 4 i 5 m**, dzięki unikalnemu systemowi łączenia ramion.

Moc 160 W i moment obrotowy 400 Nm.

Możliwość inteligentnej kontroli dwóch zsynchronizowanych szlabanów dzięki funkcji „master/slave”.

Trwałość i niezawodność. Solidna, stalowa konstrukcja. Nowe, wytrzymałe sprężyny wyważające, gwarantujące **1.000.000 cykli pracy**, ramiona o eliptycznym przekroju, odporne na silny wiatr.

Wbudowana centrala sterująca. Obsługa diodowych świateł (opcja) wbudowanych w pokrywki: światło migające, oświetlenie stałe (XBA7), semafor czerwony/zielony (XBA8).

Uniwersalne, programowalne wyjście „light”: kontrolka stanu szlabanu, sygnalizacja przejazdu, ostrzegawcze oświetlenie ramienia, elektrozamek, przysawka, kontrolka konserwacji.

Wbudowane dwa detektory pętli indukcyjnych do bezpośredniego podłączenia pętli.

Płynne i bezpieczne sterowanie ruchem ramienia, dzięki analizie sygnałów z enkodera oraz kontroli prądu silnika.

Wygodniejsze programowanie i serwisowanie: oddzielone strefy w obudowie dla elektroniki i mechaniki, by ograniczyć zagrożenia podczas obsługi technicznej.

Wyrafinowany: możliwość ustawienia wszystkich parametrów funkcji za pomocą O-View. Programator wymagany jest przy aktywacji detektorów pętli. **Programator O-View powinien być podstawowym narzędziem pracy każdego instalatora.**

Funkcja master/slave: automatycznie synchronizuje pracę dwóch szlabanów pracujących obok siebie - umożliwia to obsługę wjazdów o szerokości nawet do 17 m.

Szybki i łatwy dostęp do centrali sterującej, umieszczonej w górnej części obudowy szlabanu.

Fotokomórki w obudowie szlabanu, mocowane w prosty sposób w specjalnych uchwytach (opcja).

Trwalszy i bezpieczniejszy: funkcja rozpoznania przeszkody z regulacją czułości, kontrola prądu silnika podczas pracy szlabanu.

Autodiagnoza: lampa sygnalizuje niesprawne działanie systemu - liczbą mignięć określa typ błędu.

Możliwość dołączenia ochronnej listwy optycznej lub rezystancyjnej (8.2 KOhm) najnowszej generacji.

Oszczędny: w stanie spoczynku ogranicza pobór energii, przechodząc w tryb „Stand by”.

Zawsze pracuje: dzięki akumulatorowi awaryjnemu PS224 (opcja) szlaban pracuje, nawet w przypadku braku zasilania.

Łącze radiowe typu OXI, SMXI, SMXIS.

Fotokomórki typu BLUEBUS.

funkcje central strona 66/67
przykładowe zestawy strona 124



Kod		cena netto	cena brutto
LBAR	jednostka centralna dla ramienia 7, 8, 9 m: motoreduktor 24V, obudowa, centrala sterująca XBA3, uchwyt do mocowania ramienia owalnego, kotwy i płyta podstawy do montażu, do 150 cykli/godzinę	6 150,00	7 564,50
ZESTAW do 8m LBAR	Zestaw LBAR: jednostka centralna LBAR, ramię aluminiowe owalne 4150 mm XBA14x2, łącznik ramienia XBA9, listwy ochronne na ramię XBA13x2, nalepki ostrzegawcze WA10	7 070,00	8 696,10

Parametry		LBAR
Zasilanie	(V)	230/SOLEMYO
Zasilanie silnika	(V)	24
Zasilanie awaryjne		PS224
Moc pobierana	(W)	160
Natężenie prądu	(A)	1.3
Stopień zabezpieczenia	(IP)	44
Moment obrotowy	(Nm)	400
Minimalny czas otwarcia	(s)	8
Temperatura pracy	(°C min/max)	-20 do +50
Intensywność pracy	(cykle/h)	150
Wymiary	(mm)	500x299x1215h
Ciężar	(kg)	98

AKCESORIA



XBA15
ramię aluminiowe,
owalne, 69x92x3150 mm
220,00
270,60 brutto



XBA14
ramię aluminiowe,
owalne, 69x92x4150 mm
250,00
307,50 brutto



XBA5
ramię aluminiowe,
owalne, 69x92x5150 mm
270,00
332,10 brutto



XBA9
łącznik do ramion
XBA15/XBA14/XBA5
80,00
98,40 brutto



XBA13
listwy ochronne, gumowe,
czerwone na ramię XBA, 9x1 m
130,00
159,90 brutto



XBA4
diodowe światła
ostrzegawcze, 4 m
180,00
221,40 brutto



XBA6
diodowe światła
ostrzegawcze, 6 m
200,00
246,00 brutto



XBA18
diodowe światła
ostrzegawcze, 8 m
250,00
307,50 brutto



XBA10
uchwyt przegubowy
dla ramion 3 lub 4 m
370,00
455,10 brutto



WA10
nalepki ostrzegawcze
na ramię szlabanu (24 szt.)
80,00
98,40 brutto



WA12
podpora ramienia ruchoma
(do szlabanów M5BAR, M7BAR, LBAR)
250,00
307,50 brutto



WA11
podpora ramienia stała,
regulowana wysokość
250,00
307,50 brutto



XBA8
moduł semaforów do szlabanów
BAR
275,00
338,25 brutto



XBA7
moduł lampy sygnalizacyjnej
do szlabanów BAR
185,00
227,55 brutto



PS224
akumulator 24V 7.2 Ah
z wbudowaną kartą ładowania
460,00
565,80 brutto



EPMB
fotokomórki (para) BLUEBUS
zasięg 15-30 m
190,00
233,70 brutto



SOLEMYO (SYKCE)
zestaw zasilania słonecznego
1 350,00
1 660,50 brutto



OVIEW/A
programator, połączenie
za pomocą BUS T4
650,00
799,50 brutto



WA13
listwy aluminiowe zabezpieczające
w odc. 2 m (do szlabanów M7BAR/LBAR
– dobór wg instrukcji)
320,00
393,60 brutto

POZOSTAŁE AKCESORIA STR. 88-98

SCHEMAT INSTALACJI

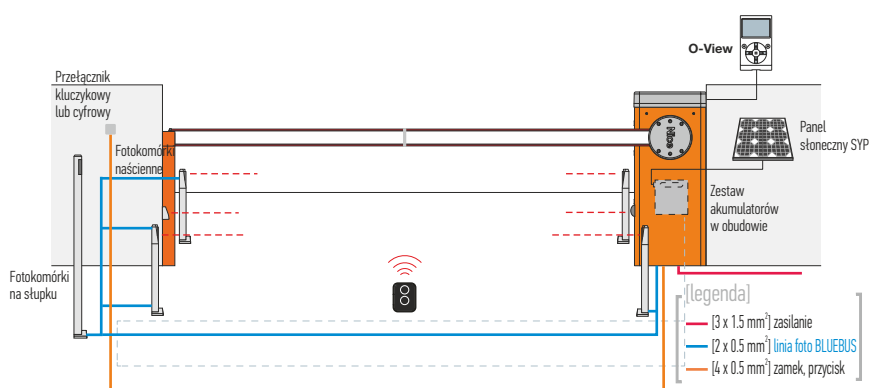

WYMIARY

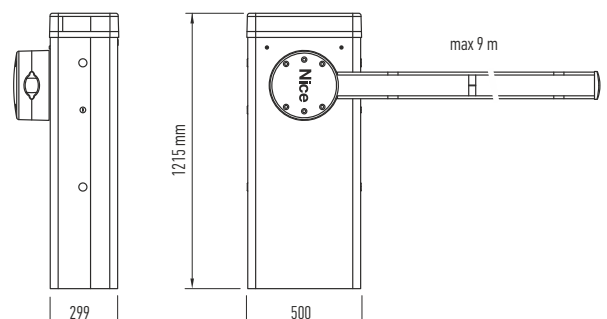

WIDE S

24V

Szlaban elektromechaniczny do obiektów publicznych i zastosowań przemysłowych, o długości ramienia 3 m lub 4 m.

Silnik 24V, wbudowana centrala sterująca.

Dostępne dwie obudowy: lakierowana lub ze stali nierdzewnej (AISI 304 - na zapytanie).

Wygodniejszy i bezpieczniejszy w programowaniu i użytkowaniu. Taka sama centrala dla wszystkich modeli szlabanów z rodziny WIDE, zainstalowana w dolnej części obudowy.

Duże frontowe drzwiczki dla łatwego i szybkiego dostępu do wnętrza. Łatwy demontaż płyty wsporczej motoreduktora.

Maksymalna ochrona przed zgnieciem przy zamykaniu jak i otwieraniu; mocowanie do podłoża od wewnątrz, dla lepszej estetyki.

Trwałość, niezawodność i łatwa instalacja.

Eliptyczny profil ramienia dla zmniejszenia ciężaru i większej odporności na napór wiatru. Specjalny rowek w przekroju profilu dla łatwego i szybkiego montażu akcesoriów.

Opcjonalne przegubowe mocowanie ramienia, dla jego ochrony przed wyłamaniem przez pojazd.

Ramię może zamykać się na dowolną stronę.

Łatwe wyważanie dzięki praktycznemu systemowi naciągu sprężyny.

Odporny na awarie zasilania - działanie gwarantowane dzięki akumulatorowi awaryjnemu PS324 - do montażu wewnątrz centrali.

Wysprzęglanie z osłoną przed zanieczyszczeniem.



Kod		cena netto	cena brutto
WIDE S	jednostka centralna dla ramienia do 4 m: motoreduktor 24V, obudowa, centrala sterująca WIA20, uchwyt do mocowania ramienia, kotwy i płyta podstawy do montażu, galwanizowana, lakierowana obudowa, do 100 cykli/godzinę	2 850,00	3 505,50
WIDE S ZESTAW	Zestaw WIDES: jednostka centralna WIDES, ramię aluminiowe owalne 4000 mm XBA19, listwy ochronne na ramię XBA13, nalepki ostrzegawcze WA10	3 210,00	3 948,30

przykładowe zestawy strona 124

Parametry		WIDES
Zasilanie	(V)	230
Zasilanie silnika	(V)	24
Moc max.	(W)	300
Natężenie prądu z sieci	(A)	1.0
Stopień zabezpieczenia	(IP)	44
Moment obrotowy	(Nm)	100
Minimalny czas otwarcia	(s)	4
Temperatura pracy	(°C min/max)	-20 do +50
Intensywność pracy	(cykle/h)	100
Wymiary	(mm)	280x178x1000
Ciężar	(kg)	40

AKCESORIA



XBA19
ramię aluminiowe,
owalne, 45x58x4000 mm
150,00
184,50 brutto



XBA13
listwy ochronne, gumowe,
czerwone na ramię XBA 9x1 m
130,00
159,90 brutto



WA10
nalepki ostrzegawcze
na ramię szlabanu (24 szt.)
80,00
98,40 brutto



XBA4
diodowe światła
ostrzegawcze 4 m
180,00
221,40 brutto



WA11
podpora ramienia stała,
regulowana wysokość
250,00
307,50 brutto



PS324
akumulator 24V 1.2 Ah
z wbudowaną kartą ładowania
360,00
442,80 brutto



WIA10
przegubowe, bezpiecznikowe
mocowanie ramienia XBA19
270,00
332,10 brutto



SIA1
płyta montażowa z kotwami
200,00
246,00 brutto



EPM
fotokomórki (para),
zasięg 15-30 m
160,00
196,80 brutto



ELDC
lampa sygnalizacyjna 24V
z wbudowaną anteną 433.92 MHz
130,00
159,90 brutto

POZOSTAŁE AKCESORIA STR. 88-98

SCHEMAT INSTALACJI

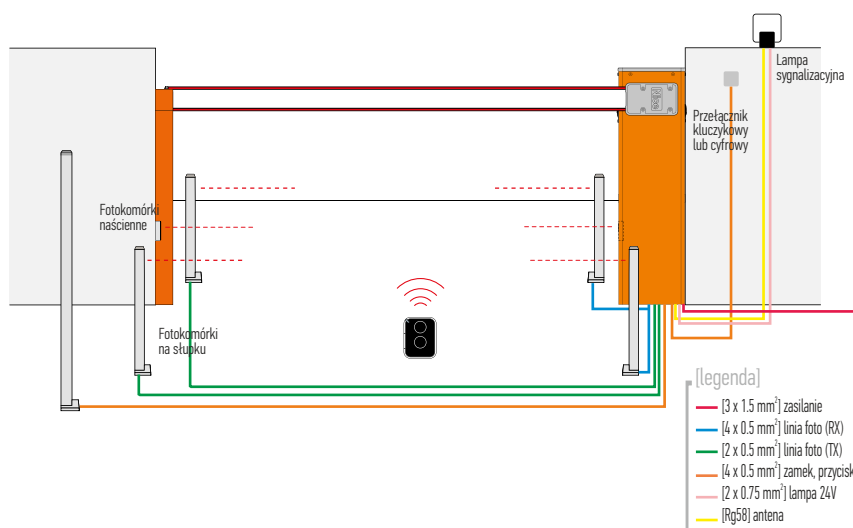

WYMIARY

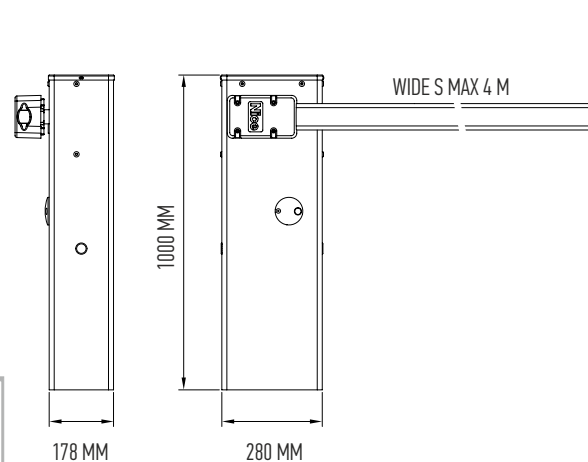

WIDE M / WIDE L

24V

Szlaban elektromechaniczny do obiektów publicznych i zastosowań przemysłowych, o długości ramienia 4 - 7 m.

Silnik 24V, wbudowana centrala sterująca.

Dostępne dwie obudowy: lakierowana lub ze stali nierdzewnej (AISI 304 - na zapytanie).

Wygodniejszy i bezpieczniejszy w programowaniu i użytkowaniu. Taka sama centrala dla wszystkich modeli szlabanów z rodziny WIDE, zainstalowana w dolnej części obudowy.

Duże frontowe drzwiczki dla łatwego i szybkiego dostępu do wnętrza. Łatwy demontaż płyty wsporczej motoreduktora.

Maksymalna ochrona przed zgnieciem przy zamykaniu jak i otwieraniu; mocowanie do podłoża od wewnątrz, dla lepszej estetyki.

Trwałość, niezawodność i łatwa instalacja.

Eliptyczny profil ramienia dla zmniejszenia ciężaru i większej odporności na napór wiatru. Specjalny rowek w przekroju profilu dla łatwego i szybkiego montażu akcesoriów.

Opcjonalne przegubowe mocowanie ramienia, dla jego ochrony przed wyłamaniem przez pojazd.

Ramię może zamykać się na dowolną stronę.

Łatwe wyważanie dzięki praktycznemu systemowi naciągu sprężyny.

Odporność na awarie zasilania - działanie gwarantowane dzięki akumulatorowi awaryjnemu PS324 - do montażu wewnątrz centrali.

Wysprzęglanie z osłoną przed zanieczyszczeniem.



Kod		cena netto	cena brutto
WIDE M	jednostka centralna dla ramienia do 4 m: motoreduktor 24V, obudowa, centrala sterująca WIA20, uchwyt do mocowania ramienia, kotwy i płyta podstawy do montażu, galwanizowana, lakierowana obudowa, do 300 cykli/godzinę	3 550,00	4 366,50
WIDE L	jednostka centralna dla ramienia do 7 m: motoreduktor 24V, obudowa, centrala sterująca WIA20, uchwyt do mocowania ramienia, kotwy i płyta podstawy do montażu, galwanizowana, lakierowana obudowa, do 200 cykli/godzinę	4 350,00	5 350,50

przykładowe zestawy strona 124

WYMIARY

Parametry		WIDEM	WIDEL
Zasilanie	(V)	230	230
Zasilanie silnika	(V)	24	24
Moc max.	(W)	300	360
Natężenie prądu z sieci	(A)	1.1	0.6
Stopień zabezpieczenia	(IP)	44	44
Moment obrotowy	(Nm)	140	200
Minimalny czas otwarcia	(s)	3.5	5
Temperatura pracy	(°C min/max)	-20 do +50	-20 do +50
Intensywność pracy	(cykle/h)	300	200
Wymiary	(mm)	320x205X1000	420x205X1000
Ciężar	(kg)	46	54

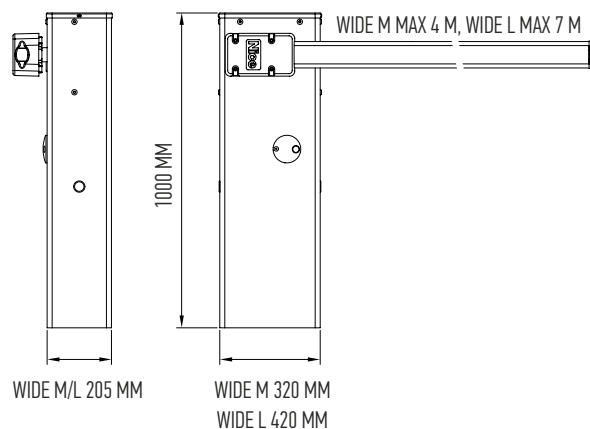

AKCESORIA WIDE M



XBA19
ramię aluminiowe,
owalne, 45x58x4000 mm
150,00
184,50 brutto

AKCESORIA WIDE L



XBA15
ramię aluminiowe,
owalne, 69x92x3150 mm
220,00
270,60 brutto



XBA14
ramię aluminiowe,
owalne, 69x92x4150 mm
250,00
307,50 brutto



XBA5
ramię aluminiowe,
owalne, 69x92x5150 mm
270,00
332,10 brutto



XBA9
łącznik do ramion
XBA15/XBA14/XBA5
80,00
98,40 brutto

WSPÓLNE AKCESORIA



WIA11
przegub dla ramion XBA19
WIDEM
400,00
492,00 brutto



WIA10
przegubowe, bezpiecznikowe
mocowanie ramienia XBA19
270,00
332,10 brutto



PS324
akumulator 24V 1.2 Ah
z wbudowaną kartą ładowania
360,00
442,80 brutto



SIA1 (WIDE M) / SIA2 (WIDE L)
płyta montażowa z kotwami
200,00
246,00 brutto



XBA4
diodowe światła
ostrzegawcze 4 m
180,00
221,40 brutto



XBA6
diodowe światła
ostrzegawcze 6 m
200,00
246,00 brutto



XBA18
diodowe światła
ostrzegawcze 8 m
250,00
307,50 brutto



XBA13
listwy ochronne, gumowe,
czerwone na ramię XBA 9x1 m
130,00
159,90 brutto



WA10
nalepki ostrzegawcze
na ramię szlabanu (24 szt.)
80,00
98,40 brutto



WA11
podpora ramienia stała,
regulowana wysokość
250,00
307,50 brutto



WA12
podpora ramienia ruchoma
250,00
307,50 brutto

POZOSTAŁE AKCESORIA STR. 88-98

SCHEMAT INSTALACJI

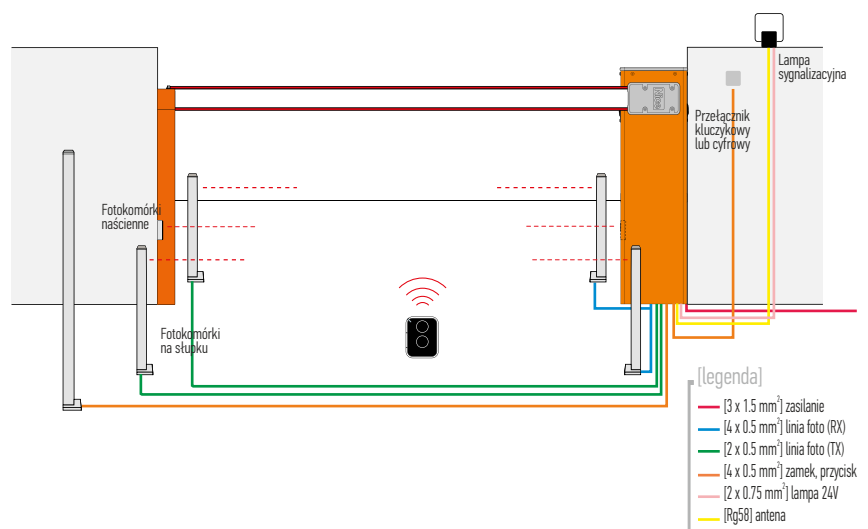

OFERTA SPECJALNA



**OFERTA
SPECJALNA**



ROAD400

230V

Siłownik elektromechaniczny do bram przesuwnych o ciężarze do 400 kg.

Sprzedawany w zestawach.

Praktyczny: wbudowana modułowa elektronika, tylko trzy przyciski programowania, wyjmowane wtyczki do podłączeń urządzeń dodatkowych (np. fotokomórek).

Wbudowana centrala sterująca RBA4.

Uniwersalny: radioodbiornik 433,92 MHz (multikod) zintegrowany z płytą elektroniki, z możliwością wgrania pilotów FLO/FLOR//ONE/SMILO/NICEWAY/INTI. Pamięć 150 pilotów. Pierwszy wgrany pilot określa drogę radiową, na której będzie pracować radioodbiornik.

Zalety: prędkość, siła i pauza - mogą być regulowane, diody LED sygnalizują włączone funkcje.

Inteligentny: siłownik w czasie programowania automatycznie zapamiętuje położenia krańcowe bramy.

Autodiagnoza za pomocą lampy: stała kontrola podłączonych urządzeń, lampa sygnalizuje niesprawne działanie systemu liczbą mignięć określa typ błędu.

Bezpieczny: amperometryczny system wykrywania przeszkody, zwolnienie podczas zamykania i łagodny start przy otwieraniu.

Fotokomórki typu BF/EPM/F210/FT210.



Kod		cena netto	cena brutto
ROAD400 ERA FLOR	zestaw do bram przesuwnych o ciężarze bramy do 400 kg, siłownik samohamowny z wbudowaną centralą sterującą RBA4, radioodbiornik 433,92 MHz zintegrowany z płytą elektroniki, z możliwością wgrania pilotów FLOR/ONE/NICEWAY/INTI/SMILO, 2 piloty dwukanałowe FLO2RE	1 550,00	1 906,50
BF	fotokomórka (nadajnik+odbiornik), zasięg do 30 m	125,00	153,75

ROX600 ROX1000

230V

Siłownik elektromechaniczny do bram przesuwnych o ciężarze do 600 kg (ROX600) i do 1000 kg (ROX1000).

Sprawdzony: Wbudowana centrala sterująca ROA38/39 z zintegrowanym radioodbiornikiem radiowym, dobrze znana z siłowników ROBO500, w ochronnej obudowie. Czytelne opisy wejść i wyjść.

Uniwersalny: radioodbiornik 433,92 MHz (multikod) zintegrowany z płytą elektroniki z możliwością wgrania pilotów FLO/FLOR//ONE/SMILO/NICEWAY/INTI. Pamięć 1024 pilotów. Pierwszy wgrany pilot określa drogę radiową, na której będzie pracować radioodbiornik.

Wytrzymały: korpus i dźwignia wysprężenia wykonana z ciśnieniowego odlewu aluminiowego.

Charakterystyka siłownika: łatwy i szybki montaż, solidna płyta podstawy, estetyczne wzornictwo, doskonałe parametry i niezawodność.

Bardzo cichy: przekładnia na łożyskach kulkowych.

Fotokomórki typu BF/EPM/F210/FT210.



Kod		cena netto	cena brutto
ROX600 ERA FLOR	zestaw do bram przesuwnych o ciężarze bramy do 600 kg, siłownik samohamowny z wbudowaną centralą sterującą ROA38, radioodbiornik 433,92 MHz zintegrowany z płytą elektroniki, z możliwością wgrania pilotów FLOR/ONE/NICEWAY/INTI/SMILO, 2 piloty dwukanałowe FLO2RE	1 700,00	2 091,00
ROX1000 ERA FLOR	zestaw do bram przesuwnych o ciężarze bramy do 1000 kg, siłownik samohamowny z wbudowaną centralą sterującą ROA39, radioodbiornik 433,92 MHz zintegrowany z płytą elektroniki, z możliwością wgrania pilotów FLOR/ONE/NICEWAY/INTI/SMILO, 2 piloty dwukanałowe FLO2RE	1 900,00	2 337,00
BF	fotokomórka (nadajnik+odbiornik), zasięg do 30 m	125,00	153,75

THOR1500

Siłownik elektromechaniczny do bram przesuwnych o ciężarze do 1500 kg.

Sprzedawany w zestawach.

Wbudowana centrala sterująca ROA37.

Uniwersalny: radiodiodniomik 433.92 MHz (multikod) zintegrowany z płytą elektroniki z możliwością wgrania pilotów FLO/FLOR//ONE/SMILO/NICEWAY/INTI. Pamięć 150 pilotów. Pierwszy wgrany pilot określa drogę radiową, na której będzie pracować radiodiodniomik.

Maksymalna ochrona elektroniki przed zakłóceniami dzięki opto-separacji obwodów.

Charakterystyka siłownika: łatwy i szybki montaż, solidna płyta podstawy, estetyczne wzornictwo, doskonałe parametry i niezawodność.

Fotokomórki typu BF/EPM/F210/FT210.



Kod		cena netto	cena brutto
THOR1500 ERA FLOR	zestaw do bram przesuwnych o ciężarze bramy do 1500 kg, siłownik samohamowny z wbudowaną centralą sterującą ROA37, radiodiodniomik 433,92 MHz zintegrowany z płytą elektroniki, z możliwością wgrania pilotów FLOR/ONE/NICEWAY/INTI/SMILO, 2 piloty dwukanałowe FLO2RE	2 200,00	2 706,00
BF	fotokomórka (nadajnik+odbiornik), zasięg do 30 m	125,00	153,75

SCHEMAT INSTALACJI

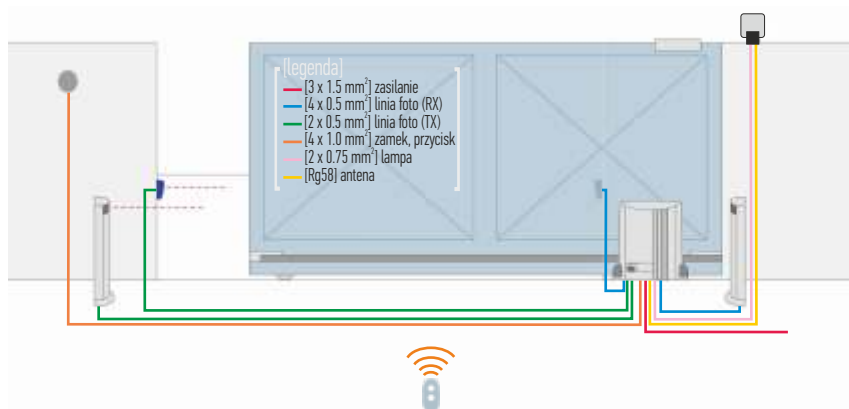

Parametry		ROAD400	ROX600	ROX1000	THOR1500
Zasilanie/Zasilanie silnika	(V)	230/24	230/230	230/230	230/230
Prąd pobierany	(A)	1,1	-	-	1,8
Moc pobierana	(W)	210	300	350	400
Wbudowany kondensator	(uF)	-	12	12 + 12	14
Stopień zabezpieczenia	(IP)	44	44	44	44
Prędkość	(m/s)	0,25	0,14	0,14	0,16
Max. siła	(N)	400	-	-	800
Max. ciężar bramy	(kg)	400	600	1000	1500
Temperatura pracy	(°C min/max)	-20 ÷ +50	-20 ÷ +50	-20 ÷ +50	-20 ÷ +50
Intensywność pracy	(cykle/h)	20	20	20	16
Ciężar	(kg)	8	11	11	13

SHEL

Siłowniki elektromechaniczne z napędem łańcuchowym o sile uciążu 600N i 750N do bram garażowych o powierzchni bramy do 11,00 m², z prowadnicą jednoczęściową o długości 2850 mm.

Szybki montaż w każdym miejscu dzięki wstępnej zmontowanej prowadnicy.

Automatyczne programowanie za pomocą jednego przycisku.

Bezpieczny i niezawodny: silnik niskonapięciowy 24 V z elektronicznym wyłącznikiem krańcowym; wykrywanie przeszkód, dzięki układowi amperometrycznemu.

Cichy: ze zoptymalizowanym napędem łańcuchowym. Praktyczne odblokowanie przy pomocy linki w przypadku braku energii elektrycznej.

Autodiagnoza za pomocą lampy: stała kontrola podłączonych urządzeń, lampa sygnalizuje niesprawne działanie systemu ilością mignięć określa typ błędu.

Wbudowana centrala sterująca:

- Uniwersalny radioodbiornik 433.92 MHz (multikod) zintegrowany z płytą elektroniki, z możliwością wczytania pilotów FLO/FLORE//ONE/SMILO/NICEWAY/INTI. Pamięć 150 pilotów.
- Automatycznie zamykanie
- Częściowe otwieranie
- Regulacja czasu trwania przerwy oraz prędkości ruchu
- Regulacja czułości przy rozpoznaniu przeszkody - z ruchem w przeciwnym kierunku
- Krótki rewers po zakończeniu manewru w celu zmniejszenia naprężeń w układzie przeniesienia napędu
- Automatyczne rozpoznawanie dołączonych urządzeń zabezpieczających (np. fotokomórek)
- Możliwość podłączenia listwy rezystancyjnej 8.2 KOhm

Fotokomórki typu BF/EPM.



Kod		cena netto	cena brutto
SHEL60 ERA FLOR	zestaw do bram garażowych: siłownik 600N, wbudowana centrala sterująca OGA0, silnik 24V, radioodbiornik 433,92 MHz zintegrowany z płytą elektroniki, z możliwością wczytania pilotów FLOR/ONE/NICEWAY/INTI/SMILO, 2 piloty czterokanałowe FLO4RE , jednoelementowa szyna prowadząca 2850 mm z łańcuchem	810,00	996,30
SHEL75 ERA FLOR	zestaw do bram garażowych: siłownik 750N, wbudowana centrala sterująca OGA0, silnik 24V, radioodbiornik 433,92 MHz zintegrowany z płytą elektroniki, z możliwością wczytania pilotów FLOR/ONE/NICEWAY/INTI/SMILO, 2 piloty czterokanałowe FLO4RE , jednoelementowa szyna prowadząca 2850 mm z łańcuchem	890,00	1 094,70
MU	zestaw wysprzęglania z zewnątrz	80,00	98,40
SH1	przedłużenie szyny 1 m z łańcuchem i spinką	100,00	123,00

Ograniczenia zastosowania ze względu na długość szyny

	uchylna		segmentowa	
	wysokość	szerokość	wysokość	szerokość
SHEL60	2,2 m	3,5 m	2,25 m	3,5 m

Ograniczenia zastosowania ze względu na długość szyny

	uchylna		segmentowa	
	wysokość	szerokość	wysokość	szerokość
SHEL75	2,2 m	4,0 m	2,25 m	4,0 m

Parametry		SHEL60	SHEL75
Zasilanie/Zasilanie silnika	(V)	230/24	230/24
Napięcie prądu	(A)	1	1,3
Moc pobierana	(W)	200	280
Stopień zabezpieczenia	(IP)	40	40
Moment obrotowy	(Nm)	9	12
Prędkość liniowa	(m/s)	0.07-0.13	0.08-0.14
Siła nominalna	(N)	350	450
Temperatura pracy	(°C min/max)	-20 ÷ +50	-20 ÷ +50
Intensywność pracy	(cykle/godz.)	8	8
Wymiary	(mm)	305x109x130	305x109x130
Ciężar	(kg)	4	4

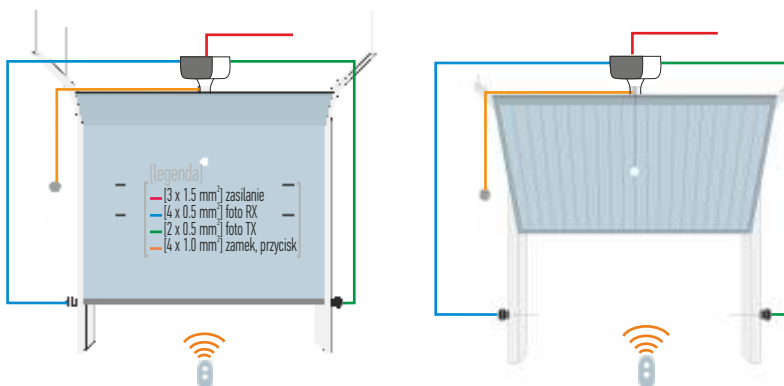

WINGO24V

Siłowniki elektromechaniczne do bram dwuskrzydłowych o długości skrzydła do 2 m lub do 3,5 m.

Siłowniki 24 V, sprzedawane w zestawach.

Konstrukcja z wydłużonym korpusem. Możliwość montażu na szerokich słupkach (WING03524).

Charakterystyka siłowników:

- **Niezawodny i cichy:** dzięki zastosowaniu opatentowanego układu wewnętrznych komponentów i mniejszej ilości ruchomych części.
- **Łatwy w instalowaniu:** po zamontowaniu siłowników łatwy dostęp do połączeń elektrycznych
- **Wbudowane ograniczniki** krańcowe na otwarcie.

Charakterystyka nowej centrali MC424L:

- Modułowa elektronika, proste programowanie za pomocą trzech przycisków.
- Możliwość współpracy z radioodbiornikami ze złączem typu SM (SMXI, SMXIS, OXI).
- **Inteligentna:** siłowniki w czasie programowania automatycznie zapamiętują położenia krańcowe bramy (autoprogramowanie), diody LED sygnalizują włączone funkcje.

Wyrafinowana elektronika: amperometryczny system wykrywania przeszkody, możliwość podłączenia listwy rezystancyjnej 8.2 KOhm, programowany czas pauzy, częściowe otwarcie bramy (funkcja furtki), zwolnienie podczas zamykania i łagodny start przy otwieraniu. Możliwość obsługi elektrozamka.

Ekonomiczna: funkcja oszczędzania energii.

Zawsze pracuje: dzięki akumulatorowi awaryjnemu PS124 (opcja), siłowniki otworzą i zamkną bramę, nawet w przypadku braku zasilania.

Możliwość zastosowania ogranicznika krańcowego na zamykaniu (PLA13).

Fotokomórki typu BF/EPM/F210/FT210.



MC424L

SMXI

FLO2RE

FLO2RE

Kod		cena netto	cena brutto
WING02024 ERA FLOR	zestaw do bram dwuskrzydłowych: 2 siłowniki samohamowne do bram o długości skrzydła do 2 m, z ogranicznikiem krańcowym przy otwieraniu, centrala sterująca MC424L, radioodbiornik SMXI, 2 piloty dwukanałowe FLO2RE, praca z akumulatorem PS124 (opcja)	2 300,00	2 829,00
WING03524 ERA FLOR	zestaw do bram dwuskrzydłowych: 2 siłowniki samohamowne do bram o długości skrzydła do 3,5 m, z ogranicznikiem krańcowym przy otwieraniu, centrala sterująca MC424L, radioodbiornik SMXI, 2 piloty dwukanałowe FLO2RE, praca z akumulatorem PS124 (opcja)	2 500,00	3 075,00
BF	fotokomórka (nadajnik+odbiornik), zasięg do 30 m	125,00	153,75

SCHEMAT INSTALACJI

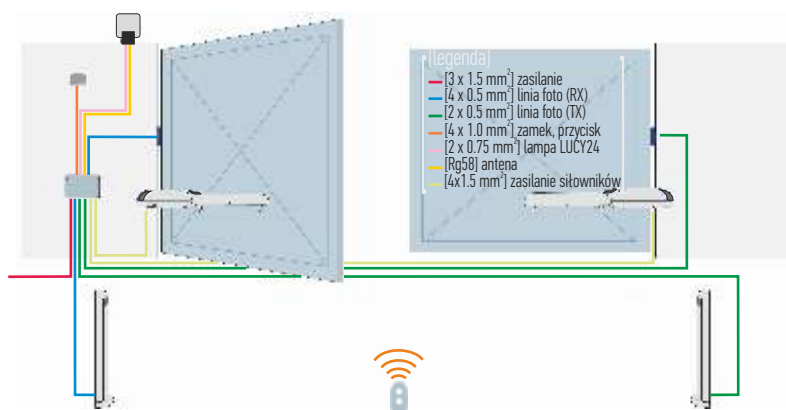

Parametry		WG2024	WG3524
Zasilanie/Zasilanie silnika	(V)	230/24	230/24
Moc pobierana	(W)	85	85
Prąd pobierany	(A)	3,5	3,5
Kondensator wbudowany	(uF)	-	-
Stopień zabezpieczenia	(IP)	44	44
Skok roboczy	(mm)	320	460
Siła uciążu	(N)	1500	1500
Prędkość liniowa	(m/s)	0.013	0.012
Temperatura pracy	(°C min./max.)	-20 ÷ +50	-20 ÷ +50
Ciężar	(kg)	6	6

PRZYKŁADOWE ZESTAWY





ZESTAWY SKRZYDŁOWE



TO03000 ERA FLOR

skrzydło do 3.0 m

TO03000	2 siłowniki samohamowne
A60	centrala sterująca z funkcją furtki
SMXI	radioodbiornik wewnętrzny FLOR
FLO2RE	1 pilot 2-kanałowy
EPM	fotokomórki
ELAC	lampa sygnalizacyjna

cena zestawu netto 2 100,00 cena brutto 2 583,00

TO04500 ERA FLOR

skrzydło do 4.5 m

TO04500	2 siłowniki samohamowne
A60	centrala sterująca z funkcją furtki
SMXI	radioodbiornik wewnętrzny FLOR
FLO2RE	1 pilot 2-kanałowy
EPM	fotokomórki
ELAC	lampa sygnalizacyjna

cena zestawu netto 2 300,00 cena brutto 2 829,00



WING02024 ERA FLOR

skrzydło do 2.0 m

WG4024	2 siłowniki samohamowne
MC424L	centrala sterująca z funkcją furtki
SMXI	radioodbiornik wewnętrzny FLOR
FLO2RE	2 piloty 2-kanałowe

cena zestawu netto 2 300,00
cena brutto 2 829,00

24V

WING03524 ERA FLOR

skrzydło do 3.5 m

WG5024	2 siłowniki samohamowne
MC424L	centrala sterująca z funkcją furtki
SMXI	radioodbiornik wewnętrzny FLOR
FLO2RE	2 piloty 2-kanałowe

cena zestawu netto 2 500,00
cena brutto 3 075,00

24V



HOPP ERA ONE

skrzydło do 2.4 m

H07224	siłownik z ramieniem łamanym
H07124	siłownik z ramieniem łamanym i centralą BLUEBUS
OXI	radioodbiornik OPERA
ON2E	1 pilot 2-kanałowy
EPMB	fotokomórki
ELDC	lampa z wbudowaną anteną

cena zestawu netto 2 750,00, cena brutto 3 382,50

24V

WING03524 HI-SPEED

skrzydło do 3.0 m

WG3524HS	dwa siłowniki WG3524HS
MC824H	centrala sterująca
SMXI	radioodbiornik wewnętrzny FLOR
FLO2RE	1 pilot 2-kanałowy
EPMB	fotokomórki

cena zestawu netto 2 990,00
cena brutto 3 677,70

24V



WINGO ERA FLOR

skrzydło do 2.0 m

WG4000	2 siłowniki samohamowne
A400	centrala sterująca z funkcją furtki
SMXI	radioodbiornik wewnętrzny FLOR
FLO2RE	1 pilot 2-kanałowy

cena zestawu netto 2 150,00
cena brutto 2 644,50

WINGO SMILO

skrzydło do 2.0 m

WG4000	2 siłowniki samohamowne
A400	centrala sterująca z funkcją furtki
SMXIS	radioodbiornik wewnętrzny SMILO
SM2	2 piloty 2-kanałowe

cena zestawu netto 2 250,00
cena brutto 2 767,50



WING05000 ERA FLOR

skrzydło do 3.5 m

WG5000	2 siłowniki samohamowne
A60	centrala sterująca z funkcją furtki
SMXI	radioodbiornik wewnętrzny FLOR
FLO2RE	1 pilot 2-kanałowy

cena zestawu netto 2 550,00
cena brutto 3 136,50

WING05000 SMILO

skrzydło do 3.5 m

WG5000	2 siłowniki samohamowne
A60	centrala sterująca z funkcją furtki
SMXIS	radioodbiornik wewnętrzny SMILO
SM2	2 piloty 2-kanałowe

cena zestawu netto 2 650,00
cena brutto 3 259,50



TO0NA4005 ERA FLOR

skrzydło do 3.0 m

TO4005	2 siłowniki, wyłącznik krańcowy na otwarciu
A60	centrala sterująca z funkcją furtki
SMXI	radioodbiornik wewnętrzny FLOR
FLO2RE	1 pilot 2-kanałowy
BF	fotokomórki

cena zestawu netto 2 655,00
cena brutto 3 265,65

TO0NA4005 SMILO

skrzydło do 3.0 m

TO4005	2 siłowniki, wyłącznik krańcowy na otwarciu
A60	centrala sterująca z funkcją furtki
SMXIS	radioodbiornik wewnętrzny SMILO
SM2	2 piloty 2-kanałowe
BF	fotokomórki

cena zestawu netto 2 675,00
cena brutto 3 290,25

ZESTAWY SKRZYDŁOWE



HYKE ERA FLOR

HK7024	siłownik z wbudowaną centralą BLUEBUS HKA1	skrzydło do 3.5 m
HK7224	siłownik samohamowny	
SMXI	radioodbiornik wewnętrzny FLOR	24V
FLO2RE	1 pilot 2-kanalowy	
EPMB	fotokomórki BLUEBUS	

cena zestawu netto 4 170,00
cena brutto 5 129,10

HYKE24 HI-SPEED

HK7024HS	siłownik z wbudowaną centralą BLUEBUS HKA1	skrzydło do 3.5 m
HK7224HS	siłownik samohamowny	
SMXIS	radioodbiornik wewnętrzny SMILO	24V
FLO2RE	1 pilot 2-kanalowy	
EPMB	fotokomórki BLUEBUS	

cena zestawu netto 4 570,00
cena brutto 5 621,10



HYPP0 ERA FLOR

HY7005	2 siłowniki samohamowne	skrzydło do 3.0 m
A60	centrala sterująca z funkcją furtki	
SMXI	radioodbiornik wewnętrzny FLOR	24V
FLO2RE	1 pilot 2-kanalowy	
BF	fotokomórki	

cena zestawu netto 4 055,00
cena brutto 4 987,65

HYPP0 SMILO

HY7005	2 siłowniki samohamowne	skrzydło do 3.0 m
A60	centrala sterująca z funkcją furtki	
SMXIS	radioodbiornik wewnętrzny SMILO	24V
SM2	2 piloty 2-kanalowe	
BF	fotokomórki	

cena zestawu netto 4 075,00
cena brutto 5 012,25



WALKY1024 ERA ONE

WL1024C	siłownik z wbudowaną centralą BLUEBUS	skrzydło do 1.8 m
OXI	radioodbiornik wewnętrzny OPERA	
ONZE	1 pilot 2-kanalowy	24V

cena zestawu netto 1 450,00
cena brutto 1 783,50

WALKY2024 ERA FLOR

WL1024C	siłownik z wbudowaną centralą BLUEBUS	skrzydło do 1.8 m
WL1024	siłownik samohamowny	
OXI	radioodbiornik OPERA	24V
FLO2RE	1 pilot 2-kanalowy	
EPMB	fotokomórki BLUEBUS	
WLT	lampa sygnalizacyjna	

cena zestawu netto 2 250,00, cena brutto 2 767,50



X-FAB ERA ONE (XMETRO2024)

XME2024	2 siłowniki samohamowne	skrzydło do 2.3 m
XMBOX	2 obudowy podziemne, ocynkowane/zamek	
MC424L	centrala sterująca z funkcją furtki	24V
OXI	radioodbiornik wewnętrzny OPERA	
ONZE	1 pilot 2-kanalowy	
EPM+ELDC	fotokomórki + lampa sygnalizacyjna + zamek kluczykowy	

cena zestawu netto 3 900,00, cena brutto 4 797,00

X-FAB ERA ONE BLUEBUS (XMETRO2124)

XME2124	2 siłowniki samohamowne	skrzydło do 2.3 m
XMBOX	2 obudowy podziemne, ocynkowane/zamek	
MC824H	centrala sterująca z funkcją furtki	24V
OXI	radioodbiornik wewnętrzny OPERA	
ONZE	1 pilot 2-kanalowy	
EPM+ELDC	fotokomórki + lampa sygnalizacyjna + zamek kluczykowy	

cena zestawu netto 4 200,00, cena brutto 5 166,00



M-FAB ERA FLOR

ME3000	2 siłowniki podziemne	skrzydło do 3.5 m
MECF/MEA3	2 obudowy podziemne, ocynkowane/zamek	
A60	centrala sterująca z funkcją furtki	24V
SMXI	radioodbiornik wewnętrzny FLOR	
FLO2RE	1 pilot 2-kanalowy	
BF	fotokomórki	

cena zestawu netto 4 765,00, cena brutto 5 860,55

M-FAB SMILO

ME3000	2 siłowniki podziemne	skrzydło do 3.5 m
MECF/MEA3	2 obudowy podziemne, ocynkowane/zamek	
A60	centrala sterująca z funkcją furtki	24V
SMXIS	radioodbiornik wewnętrzny SMILO	
SM2	2 piloty 2-kanalowe	
BF	fotokomórki	

cena zestawu netto 4 785,00, cena brutto 5 885,55



L-FAB ERA FLOR

BM4000	2 siłowniki podziemne	skrzydło do 4.0 m
BMBOX4/MEA3	2 obudowy podziemne, ocynkowane/zamek	
A60	centrala sterująca z funkcją furtki	24V
SMXI	radioodbiornik wewnętrzny FLOR	
FLO2RE	1 pilot 2-kanalowy	
BF	fotokomórki	

cena zestawu netto 5 455,00, cena brutto 6 709,65

L-FAB SMILO

BM4000	2 siłowniki podziemne	skrzydło do 4.0 m
BMBOX4/MEA3	2 obudowy podziemne, ocynkowane/zamek	
A60	centrala sterująca z funkcją furtki	24V
SMXIS	radioodbiornik wewnętrzny SMILO	
SM2	2 piloty 2-kanalowe	
BF	fotokomórki	

cena zestawu netto 5 475,00, cena brutto 6 734,25

ZESTAWY GARAŻOWE



SHEL60 ERA FLOR

do 8 m²

SHEL60 siłownik **600N**, wbudowana centrala sterująca
zintegrowany radioodbiernik FLO/FLOR/SMILO/INTI

FLO4RE **2 piloty 4-kanalowe**
szyna z łańcuchem w jednym odcinku 2.80 m

cena zestawu netto 810,00
cena brutto 996,30

SHEL75 ERA FLOR

do 11 m²

SHEL75 siłownik **750N**, wbudowana centrala sterująca
zintegrowany radioodbiernik FLO/FLOR/SMILO/INTI

FLO4RE **2 piloty 4-kanalowe**
szyna z łańcuchem w jednym odcinku 2.80m

cena zestawu netto 890,00
cena brutto 1 094,70



SPIN11 ERA FLOR

do 8 m²

SPIN11 siłownik **550N**, wbudowana centrala sterująca
zintegrowany radioodbiernik FLO/FLOR/SMILO/INTI

FLO2RE **1 pilot 2-kanalowy**
szyna z paskiem w jednym odcinku 3 m

cena zestawu netto 870,00
cena brutto 1 070,10



SPIN21 ERA FLOR

do 9 m²

SPIN21 siłownik **650N**, wbudowana centrala BLUEBUS
SMXI radioodbiernik wewnętrzny FLOR

FLO2RE **1 pilot 2-kanalowy**
szyna z paskiem w jednym odcinku 3 m

cena zestawu netto 1 000,00
cena brutto 1 230,00

SPIN21 SMILO

do 9 m²

SPIN21 siłownik **650N**, wbudowana centrala BLUEBUS
SMXIS radioodbiernik wewnętrzny SMILO

SM2 **2 piloty 2-kanalowe**
szyna z paskiem w jednym odcinku 3m

cena zestawu netto 1 100,00
cena brutto 1 353,00



SPIN40 ERA FLOR

do 13 m²

SN6041 siłownik **1000N**, wbudowana centrala BLUEBUS
SMXI radioodbiernik wewnętrzny FLOR

FLO2RE **1 pilot 2-kanalowy**
SNA30 szyna z paskiem w jednym odcinku 3 m

cena zestawu netto 1 600,00
cena brutto 1 968,00

SPIN40 SMILO

do 13 m²

SN6041 siłownik **1000N**, wbudowana centrala BLUEBUS
SMXIS radioodbiernik wewnętrzny SMILO

SM2 **2 piloty 2-kanalowe**
SNA30 szyna z paskiem w jednym odcinku 3m

cena zestawu netto 1 620,00
cena brutto 1 992,60



SPIDO ERA FLOR

do 9 m²

SP6000 siłownik **650N**, wbudowana centrala
SMXI radioodbiernik wewnętrzny FLOR

FLO2RE **1 pilot 2-kanalowy**
szyna z łańcuchem w jednym odcinku 3 m

cena zestawu netto 990,00
cena brutto 1 217,70

SPIDO SMILO

do 9 m²

SP6000 siłownik **650N**, wbudowana centrala
SMXIS radioodbiernik wewnętrzny SMILO

SM2 **2 piloty 2-kanalowe SMILO**
szyna z łańcuchem w jednym odcinku 3m

cena zestawu netto 1 090,00
cena brutto 1 340,70

ZESTAWY PRZESUWNE



ROAD400 ERA FLOR

do 400 kg

RD400	siłownik, wbudowana centrala radioodbiornik wewnętrzny FLOR
FLO2RE	2 piloty 2-kanalowe

cena zestawu netto 1 550,00
cena brutto 1 906,50



ROX600 ERA FLOR

do 600 kg

ROX600	siłownik, wbudowana centrala zintegrowany radioodbiornik FLO/FLOR/SMILO
FLO2RE	2 piloty 2-kanalowe

cena zestawu netto 1 700,00
cena brutto 2 091,00

ROX1000 ERA FLOR

do 1000 kg

ROX1000	siłownik, wbudowana centrala zintegrowany radioodbiornik FLO/FLOR/SMILO
FLO2RE	2 piloty 2-kanalowe

cena zestawu netto 1 900,00
cena brutto 2 337,00



ROBUS400 ERA ONE

do 400 kg

RB400	siłownik, wbudowana centrala BLUEBUS
OXI	radioodbiornik wewnętrzny ONE
ON2E	1 pilot 2-kanalowy
EPMB	fotokomórki BLUEBUS
ELDC	lampa sygnalizacyjna z anteną 433.92 MHz
EKS	zamek kluczykowy

cena zestawu netto 1 825,00, cena brutto 2 244,75

ROBUS250 HI-SPEED

do 250 kg

RB250HS	siłownik, wbudowana centrala BLUEBUS
SMXI	radioodbiornik wewnętrzny FLOR
FLO2RE	1 pilot 2-kanalowy
EPMB	fotokomórki BLUEBUS

cena zestawu netto 1 870,00
cena brutto 2 300,10



ROBUS600 ERA FLOR

do 600 kg

RB600	siłownik, wbudowana centrala BLUEBUS
SMXI	radioodbiornik wewnętrzny FLOR
FLO2RE	1 pilot 2-kanalowy
EPMB	fotokomórki BLUEBUS

cena zestawu netto 1 970,00
cena brutto 2 423,10

ROBUS500 HI-SPEED

do 500 kg

RB500HS	siłownik, wbudowana centrala BLUEBUS
SMXI	radioodbiornik wewnętrzny FLOR
FLO2RE	1 pilot 2-kanalowy
EPMB	fotokomórki BLUEBUS

cena zestawu netto 2 220,00
cena brutto 2 730,00



ROBUS1000 ERA FLOR

do 1000 kg

RB1000	siłownik, wbudowana centrala BLUEBUS
SMXI	radioodbiornik wewnętrzny FLOR
FLO2RE	1 pilot 2-kanalowy
EPMB	fotokomórki BLUEBUS

cena zestawu netto 2 420,00
cena brutto 2 976,60

RUN1200 HI-SPEED

do 1200 kg

RUN1200HS	siłownik, wbudowana centrala BLUEBUS
SMXI	radioodbiornik wewnętrzny FLOR
FLO2RE	1 pilot 2-kanalowy
EPMB	fotokomórki BLUEBUS

cena zestawu netto 3 470,00
cena brutto 4 268,10



RUN1800 ERA FLOR

do 1800 kg

RUN1800	siłownik, wbudowana centrala BLUEBUS
SMXI	radioodbiornik wewnętrzny FLOR
FLO2RE	1 pilot 2-kanalowy
EPMB	fotokomórki BLUEBUS

cena zestawu netto 2 720,00
cena brutto 3 345,60

RUN2500 ERA FLOR

do 2500 kg

RUN2500	siłownik, wbudowana centrala BLUEBUS
SMXI	radioodbiornik wewnętrzny FLOR
FLO2RE	1 pilot 2-kanalowy
EPMB	fotokomórki BLUEBUS

cena zestawu netto 3 220,00
cena brutto 3 960,60

ZESTAWY SZLABANY



Zestaw SBAR do 4 m

przejazd
379 cm

SBAR	jednostka centralna, wbudowana centrala
XBA19	ramię aluminiowe owalne 4000 mm
XBA13	listwy ochronne na ramię
WA10	nalepki ostrzegawcze

cena zestawu netto 3 310,00
cena brutto 4 071,30



Zestaw M5BAR do 4 m

przejazd
386 cm

M5BAR	jednostka centralna, wbudowana centrala
XBA14	ramię aluminiowe owalne 4150 mm
XBA13	listwy ochronne na ramię
WA10	nalepki ostrzegawcze

cena zestawu netto 4 410,00
cena brutto 5 424,30

Zestaw M5BAR do 5 m

przejazd
486 cm

M5BAR	jednostka centralna, wbudowana centrala
XBA5	ramię aluminiowe owalne 5150 mm
XBA13x2	listwy ochronne na ramię
WA10	nalepki ostrzegawcze

cena zestawu netto 4 560,00
cena brutto 5 608,80



Zestaw M7BAR do 6 m

przejazd
604 cm

M7BAR	jednostka centralna, wbudowana centrala
XBA15x2	ramię aluminiowe owalne 3150 mm
XBA9	łącznik ramienia
XBA13x2	listwy ochronne na ramię
WA10	nalepki ostrzegawcze

cena zestawu netto 5 450,00, cena brutto 6 703,50

Zestaw M7BAR do 7 m

przejazd
704 cm

M7BAR	jednostka centralna, wbudowana centrala
XBA15/XBA14	ramię aluminiowe owalne 3150+4150 mm
XBA9	łącznik ramienia
XBA13x2	listwy ochronne na ramię
WA10	nalepki ostrzegawcze

cena zestawu netto 5 470,00, cena brutto 6 728,10



Zestaw L BAR do 8 m

przejazd
799 cm

LBAR	jednostka centralna, wbudowana centrala
XBA14x2	ramię aluminiowe owalne 4150 mm
XBA9	łącznik ramienia
XBA13x2	listwy ochronne na ramię
WA10	nalepki ostrzegawcze

cena zestawu netto 7 070,00, cena brutto 8 696,10

Zestaw L BAR do 9 m

przejazd
899 cm

LBAR	jednostka centralna, wbudowana centrala
XBA14/XBA5	ramię aluminiowe owalne 4150+5150 mm
XBA9	łącznik ramienia
XBA13x2	listwy ochronne na ramię
WA10	nalepki ostrzegawcze

cena zestawu netto 7 090,00, cena brutto 8 720,70



Zestaw WIDE S do 4 m

WIDES	jednostka centralna, wbudowana centrala
XBA19	ramię aluminiowe owalne 4000 mm
XBA13	listwy ochronne na ramię
WA10	nalepki ostrzegawcze

cena zestawu netto 3 210,00
cena brutto 3 948,30

Zestaw WIDE M do 4 m

WIDEM	jednostka centralna, wbudowana centrala
XBA19	ramię aluminiowe owalne 4000 mm
XBA13	uchwyt mocujący ramię
WA10	nalepki ostrzegawcze

cena zestawu netto 3 910,00
cena brutto 4 809,30



Zestaw WIDE L do 6 m

WIDEL	jednostka centralna, wbudowana centrala
XBA15x2	ramię aluminiowe owalne 3150 mm
XBA9	łącznik ramienia
XBA13x2	listwy ochronne na ramię
WA10	nalepki ostrzegawcze

cena zestawu netto 5 150,00
cena brutto 6 334,50

Zestaw WIDE L do 7 m

WIDEL	jednostka centralna, wbudowana centrala
XBA14/XBA15	ramię aluminiowe owalne 4150 mm + 3150 mm
XBA9	łącznik ramienia
XBA13x2	listwy ochronne na ramię
WA10	nalepki ostrzegawcze

cena zestawu netto 5 170,00
cena brutto 6 359,10

PRODUKTY KOMPLEMENTARNE



NICE WI-FI

Uniwersalny sterownik elektroniczny do zdalnego zarządzania automatyką domową i wielu innych zastosowań.

Współpracuje z aplikacją mobilną o tej samej nazwie (do bezpłatnego pobrania w App Store oraz Google Play).

Użytkownik za pomocą komunikacji Wi-Fi lub poprzez sieć GSM może uaktywnić przełącznikowe wyjście sterownika, co umożliwia uruchamianie nie tylko automatyki domowej, lecz również ogromną ilość innych zastosowań.

Przełącznikowe, bezpotencjałowe wyjście sterownika pozwala rozszerzyć jego zastosowanie na uruchamianie wszelkiego typu urządzeń, systemów, układów, które do włączenia/wyłączenia wymagają na wejściu sterującym sygnału NC-NO.

Obciążalność styków przełącznika wyjściowego (5A/250VAC) pozwala na użycie go też do bezpośredniego sterowania prądem/napięciem w podanych granicach.

Dwa wejścia czujników w sterowniku pozwalają operatorowi na otrzymanie od aplikacji sygnału zwrotnego, informującego na przykład o tym, że sterowana zdalnie brama osiągnęła jedno ze skrajnych położeń (otwarta, zamknięta).

Rozwijany na zasadach otwartego oprogramowania projekt SUPLA, którego częścią jest nasza aplikacja i elektroniczny sterownik, daje kreatywnemu użytkownikowi nieograniczone możliwości wykorzystania produktów do ogromnej ilości zastosowań, zupełnie nie związanych ze sterowaniem automatyki domowej. Ograniczeniem będzie tu wyłącznie wyobraźnia i inwencja użytkownika.



Kod

Nice Wi-Fi moduł Wi-Fi SBP-01 do zdalnego zarządzania automatyką domową i innymi urządzeniami

cena netto

300,00

cena brutto

369,00

Parametry		Nice Wi-Fi
Zasilanie	(V AC/DC)	24
Pobór prądu AC stand-by	(mA)	16
Pobór prądu AC aktywny przełącznik	(mA)	62
Pobór prądu DC stand-by	(mA)	10
Pobór prądu DC aktywny przełącznik	(mA)	27
Zasięg Wi-Fi w terenie otwartym	(m)	200
Stopień zabezpieczenia	(IP)	20
Wymiary	(mm)	47 x 47 x 20
Temperatura pracy	(°C min/max)	-20 do +50
Ciężar	(kg)	0.04



LOOK B/G/PLUS

Zestaw wideodomofonowy dla domu jednorodzinnego.

Prosty w użyciu: duży kolorowy wyświetlacz 7" wysokiej rozdzielczości z dotykowymi przyciskami funkcyjnymi i wbudowanym głośnikiem, gwarantuje łatwą obsługę.

Funkcjonalny: do jednego monitora można podłączyć dwa panele rozmówne, oraz dwie kamery CCTV, a w bardziej zaawansowanej konfiguracji nawet trzy dodatkowe monitory typu slave.

Łatwy montaż: monitor montowany na specjalnym uchwycie. Panel rozmówny z kątownikiem umożliwia montaż w trudno dostępnych miejscach.

Funkcja „nie przeszkadzać”: w momencie aktywacji funkcji sygnalizacja dźwiękowa podczas wywołania, połączenia interkomowego oraz nadawania będzie wyłączona.

Odsłuchiwanie innego monitora: funkcja umożliwia odsłuchiwanie innego monitora. Podczas funkcji odsłuchiwania innego monitora, użytkownik słyszy dźwięki dochodzące z odsłuchiwanego pomieszczenia, jednak osoby z tego pomieszczenia nie słyszą dźwięków z pomieszczenia monitorującego.

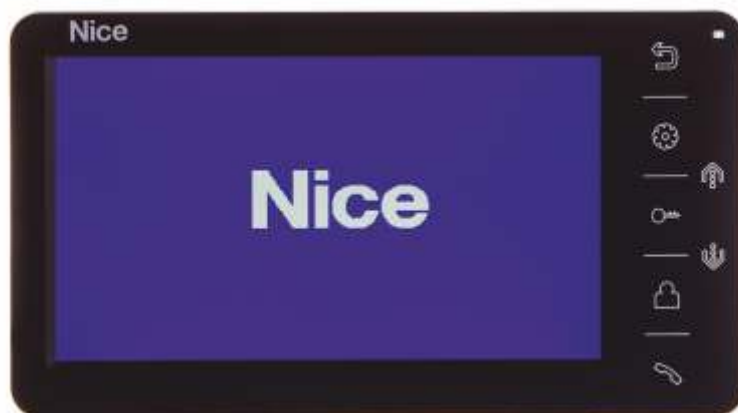

LOOK



EYE B



EYE G



EYE PLUS W



EYE PLUS B

Kod		cena netto	cena brutto
LOOK B	zestaw dla domu jednorodzinnego: video monitor Look, panel rozmówny w kolorze czarnym Eye B	730,89	899,00
LOOK G	zestaw dla domu jednorodzinnego: video monitor Look, panel rozmówny w kolorze brązowo – srebrnym Eye G	730,89	899,00
LOOK PLUS W	zestaw dla domu jednorodzinnego: video monitor Look, panel rozmówny w kolorze białym z czytnikiem kart / pastylek Eye Plus W	812,20	999,00
LOOK PLUS B	zestaw dla domu jednorodzinnego: video monitor Look, panel rozmówny w kolorze czarnym z czytnikiem kart / pastylek Eye Plus B	812,20	999,00

Parametry		LOOK	EYE B/G/PLUS
Montaż		natynkowy	natynkowy
Temperatura pracy	(°C min/max)	0 do +40	-30 do +60
Pobór prądu	(W)	7 W max / 0,7 W czuwanie	2,5 W
Napięcie zasilania	(V DC)	15	10-15
Waga	(g)	430	164
Wymiary	(mm)	210 x 116 x 25	48 x 133 x 15,5

Pełna specyfikacja produktów na stronach 132-135

VIEW B B/G/PLUS

Zaawansowany zestaw wideodomofonowy dla domu jednorodzinnego.

Wygodny: zastosowanie panelu rozmównego z wbudowanym czytnikiem kart, ułatwia otwieranie furtki/drzwi.

Połączenia interkomowe: system połączonych monitorów umożliwia komunikację wewnętrzną między wszystkimi urządzeniami.

Zaawansowany: wbudowany czytnik kart micro SD w modelach View oraz Pro zapewnia dodatkowe funkcje:

- rejestrator DVR
- dyktafon
- ramka multimedialna
- ustawienie własnego dzwonka

Oszczędny: urządzenia pobierają jedynie 1,5 W w trybie czuwania, co zapewnia bardzo dużą oszczędność zużycia prądu.



VIEW B



EYE B



EYE G



EYE PLUS W



EYE PLUS B

Kod		cena netto	cena brutto
VIEW BB	zestaw dla domu jednorodzinnego: video monitor View B, panel rozmówny w kolorze czarnym Eye B	950,41	1 169,00
VIEW BG	zestaw dla domu jednorodzinnego: video monitor View B, panel rozmówny w kolorze brązowo – srebrnym Eye G	950,41	1 169,00
VIEW BPLUS W	zestaw dla domu jednorodzinnego: video monitor View B, panel rozmówny w kolorze białym z czytnikiem kart/pastylek Eye Plus W	1 031,71	1 269,00
VIEW BPLUS B	zestaw dla domu jednorodzinnego: video monitor View B, panel rozmówny w kolorze czarnym z czytnikiem kart/pastylek Eye Plus B	1 031,71	1 269,00

Parametry		VIEW B	EYE B/G/PLUS
Montaż		natynkowy	natynkowy
Temperatura pracy	(°C min/max)	0 do +40	-30 do +60
Pobór prądu	(W)	9 W max / 1,5 W czuwanie	2,5 W
Napięcie zasilania	(V DC)	15	10-15
Waga	(g)	600	164
Wymiary	(mm)	234 x 120 x 25	48 x 133 x 15,5

Pełna specyfikacja produktów na stronach 132-135

VIEW W B/G/PLUS

Zaawansowany zestaw wideodomofonowy dla domu jednorodzinnego.

Bezpieczny: niskie napięcie pracy – 15V DC, oraz wysoka klasa odporności – IP66, gwarantują bezpieczną pracę panelu rozmównego w każdych warunkach.

Monitoring: system monitoringu umożliwia kontrolę podglądu panelu rozmównego oraz kamer telewizji użytkowej (CCTV).

Przyjazny dla użytkownika:

- prosty w obsłudze interfejs
- dostosowanie jasności, kontrastu, głośności i wyświetlacza do preferencji użytkownika
- możliwość wyboru języka
- 7 polifonicznych dzwonek
- funkcja „nie przeszkadzać”

Funkcja FOTO umożliwia zrobienie zdjęcia w momencie wywołania z panelu rozmównego. Zdjęcie zostaje zapisane w pamięci urządzenia wraz z datą i godziną wykonania.



VIEW W



EYE B



EYE G



EYE PLUS W



EYE PLUS B

Kod		cena netto	cena brutto
VIEW WB	zestaw dla domu jednorodzinnego: video monitor View W, panel rozmówny w kolorze czarnym Eye B	950,41	1 169,00
VIEW WG	zestaw dla domu jednorodzinnego: video monitor View W, panel rozmówny w kolorze brązowo – srebrnym Eye G	950,41	1 169,00
VIEW WPLUS W	zestaw dla domu jednorodzinnego: video monitor View W, panel rozmówny w kolorze białym z czytnikiem kart/pastylek Eye Plus W	1 031,71	1 269,00
VIEW WPLUS B	zestaw dla domu jednorodzinnego: video monitor View W, panel rozmówny w kolorze czarnym z czytnikiem kart/pastylek Eye Plus B	1 031,71	1 269,00

Parametry		VIEW W	EYE B/G/PLUS
Montaż		natynkowy	natynkowy
Temperatura pracy	(°C min/max)	0 do +40	-30 do +60
Pobór prądu	(W)	7 W max / 1 W czuwanie	2,5 W
Napięcie zasilania	(V DC)	15	10-15
Waga	(g)	360	164
Wymiary	(mm)	185 x 127,5 x 18	48 x 133 x 15,5

Pełna specyfikacja produktów na stronach 132-135

PRO B B/G/PLUS

Zestaw wideodomofonowy z dotykowym ekranem dla domu jednorodzinnego.

Nowoczesny: zestaw Pro posiada monitor z dotykowym ekranem, dzięki czemu obsługa wideodomofonu jest jeszcze wygodniejsza.

Wytrzymały: panele rozmówne wykonane zostały ze szczotkowanego aluminium, co zapewnia ładny wygląd i w połączeniu z wysoką klasą ochronności (IP66) również wandaloodporność.

Funkcja rozgłoszenia połączenia umożliwia przekierowanie połączenia na wszystkie monitory w systemie w tym samym czasie.

Konkurencyjny: przystępna cena oraz wysoka jakość i niezawodność zestawów wideodomofonowych Nice, pozwalają konkurować z produktami innych marek.



PRO B



EYE B



EYE G



EYE PLUS W



EYE PLUS B

Kod		cena netto	cena brutto
PRO BB	zestaw dla domu jednorodzinnego: video monitor Pro B, panel rozmówny w kolorze czarnym Eye B	1 056,10	1 299,00
PRO BG	zestaw dla domu jednorodzinnego: video monitor Pro B, panel rozmówny w kolorze brązowo – srebrnym Eye G	1 056,10	1 299,00
PRO BPLUS W	zestaw dla domu jednorodzinnego: video monitor Pro B, panel rozmówny w kolorze białym z czytnikiem kart/pastylek Eye Plus W	1 137,40	1 399,00
PRO BPLUS B	zestaw dla domu jednorodzinnego: video monitor Pro B, panel rozmówny w kolorze czarnym z czytnikiem kart/pastylek Eye Plus B	1 137,40	1 399,00

Parametry		PRO B	EYE B/G/PLUS
Montaż		natynkowy	natynkowy
Temperatura pracy	(°C min/max)	0 do +40	-30 do +60
Pobór prądu	(W)	11,5 W max / 3,5 W czuwanie	2,5 W
Napięcie zasilania	(V DC)	15	10-15
Waga	(g)	470	164
Wymiary	(mm)	210 x 116 x 25	48 x 133 x 15,5

Pełna specyfikacja produktów na stronach 132-135

PRO W B/G/PLUS

Zestaw wideodomofony z dotykowym ekranem dla domu jednorodzinnego.

Automatyczna wiadomość w przypadku nieobecności.

Możliwość zamontowania karty micro SD pozwala na użycie automatycznej sekretarki dla gości, podczas nieobecności domowników.

Multimedialny: wideo monitor posiada funkcję odtwarzania zdjęć, wideo oraz muzyki. Dodatkowo, jako wygaszacz ekranu można ustawić kalendarz z zegarem.

Pełne wyposażenie: każdy zestaw posiada niezbędne wyposażenie do zamontowania oraz podłączenia urządzeń, wraz z instrukcją obsługi i montażu.

Rejestrator DVR: system umożliwia automatyczne nagrywanie obrazu z wybranej kamery lub panelu rozmównego. Nagrywanie może być aktywowane poprzez wykrycie ruchu.



PRO W



EYE B



EYE G



EYE PLUS W



EYE PLUS B

Kod		cena netto	cena brutto
PRO WB	zestaw dla domu jednorodzinnego: wideo monitor Pro W, panel rozmówny w kolorze czarnym Eye B	1 056,10	1 299,00
PRO WG	zestaw dla domu jednorodzinnego: wideo monitor Pro W, panel rozmówny w kolorze brązowo – srebrnym Eye G	1 056,10	1 299,00
PRO WPLUS W	zestaw dla domu jednorodzinnego: wideo monitor Pro W, panel rozmówny w kolorze białym z czytnikiem kart/pastylek Eye Plus W	1 137,40	1 399,00
PRO WPLUS B	zestaw dla domu jednorodzinnego: wideo monitor Pro W, panel rozmówny w kolorze czarnym z czytnikiem kart/pastylek Eye Plus B	1 137,40	1 399,00

Parametry		PRO W	EYE B/G/PLUS
Montaż		natynkowy	natynkowy
Temperatura pracy	(°C min/max)	0 do +40	-30 do +60
Pobór prądu	(W)	11,5 W max / 3,5 W czuwanie	2,5 W
Napięcie zasilania	(V DC)	15	10-15
Waga	(g)	470	164
Wymiary	(mm)	210 x 116 x 25	48 x 133 x 15,5

Pełna specyfikacja produktów na stronach 132-135

EYE 2/4 - B/G/PLUS PANEL ROZMÓWNY

Panele rozmówne dla domu jednorodzinnego.

Wysoka klasa ochrony IP66 zapewnia bezawaryjność w niesprzyjających warunkach atmosferycznych.

Aluminiowa obudowa nadaje panelom nowoczesny i trwały wygląd, zapewniając jednocześnie odporność na uszkodzenia mechaniczne.

Szeroki kąt widzenia kamery 110° zapewnia duże pole obserwacji przed panelem.

Małe rozmiary pozwalają na montaż w miejscach o ograniczonej powierzchni, dodatkowy panel kątowy pozwala na skierowanie kamery w pożądanym kierunku.

Bez kluczy. Model Eye Plus posiada wbudowany czytnik RFID, co pozwala na użycie zakodowanych kart lub pastylek magnetycznych aby otworzyć drzwi.



EYE B



EYE G



EYE PLUS W



EYE PLUS B

NOWOŚĆ



BRELOK



CARD



EYE 2



EYE 4

NOWOŚĆ

Kod		cena netto	cena brutto
EYE B	panel rozmówny w kolorze czarnym Eye B	324,39	399,00
EYE G	panel rozmówny w kolorze brązowo – srebnym Eye G	324,39	399,00
EYE PLUS W/B	panel rozmówny w kolorze białym/czarnym z czytnikiem kart/pastylek Eye Plus W/B	421,95	519,00
EYE 2	panel rozmówny dwurodzinny w kolorze srebnym Eye 2	381,30	469,00
EYE 4	panel rozmówny czterorodzinny w kolorze srebnym Eye 4	462,80	569,00
CARD	karta zbliżeniowa w kolorze białym, niezadrukowana – 13,56 MHz Mifare	9,76	12,00
BRELOK	brelok zbliżeniowy w kolorze niebieskim - 13,56 MHz Mifare	12,20	15,00

Schemat okablowania panelu rozmównego Eye Plus

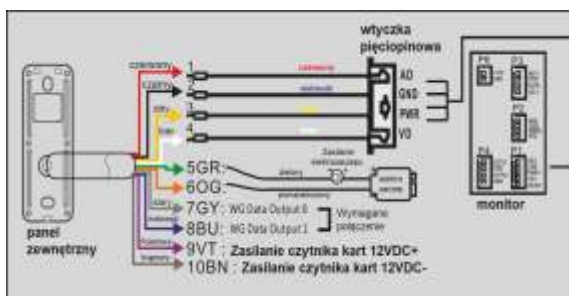

Parametry	EYE B/G/PLUS
Montaż	natynkowy
Temperatura pracy (°C min/max)	-30 do +60
Pobór prądu (W)	2,5
Napięcie zasilania (V DC)	10-15
Kąt widzenia	110°
Klasa ochrony	IP66
Waga (g)	164
Wymiary (mm)	48 x 133 x 15,5
Struktura okablowania	do 50 m (4 x 0,5 mm ²)
	do 75 m (4 x 0,75 mm ²)
	do 100 m (4 x 1,0 mm ²)

Schemat okablowania panelu rozmównego Eye B/G

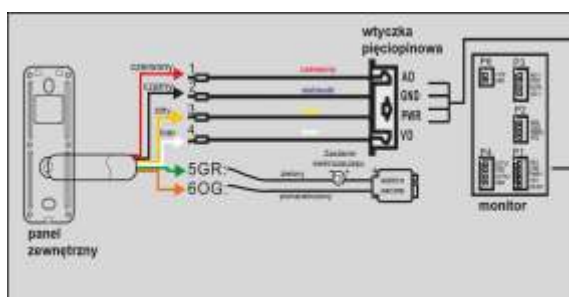

LOOK MONITOR

7" wyświetlacz z dotykowymi przyciskami.

- 7" wyświetlacz LCD wysokiej rozdzielczości
- urządzenie bezstuchawkowe, doskonałe do komunikacji wewnętrznej
- 12 polifonicznych dzwonków
- sterowanie elektrozaczepem i bramą automatyczną
- możliwość podłączenia dwóch paneli rozmównych, dwóch kamer CCTV i trzech dodatkowych monitorów
- monitoring wejścia lub kamer CCTV w czasie rzeczywistym
- wybór języka - polski, angielski
- regulacja jasności, kontrastu, głośności, wyświetlacza
- funkcje:
 - „prywatność”
 - multiplikacja potężnienia – w systemie z co najmniej dwoma monitorami
 - wywołanie interkomowe
 - odsłuchiwanie innego monitora
 - wygodne przyciski
 - nowoczesny wygląd

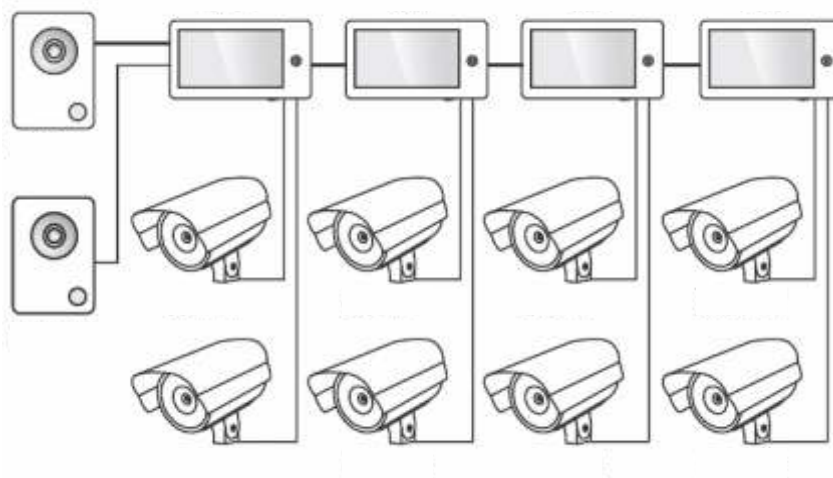
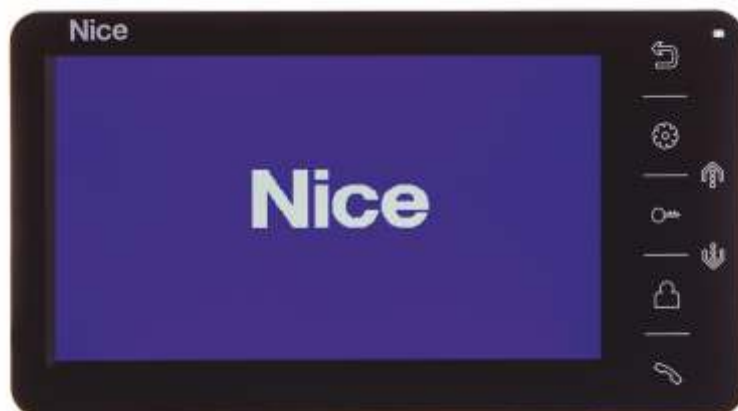

Kod		cena netto	cena brutto
LOOK	7" monitor z dotykowymi przyciskami w kolorze czarnym	486,99	599,00

Opis:

1. Przycisk powrotu / odłożenia słuchawki
2. Sygnalizacja optyczna zasilania
3. Przycisk menu / potwierdzenia
4. Przycisk nawigacji w górę: wybór / regulacja
5. Przycisk odblokowania
6. Przycisk nawigacji w dół: wybór / regulacja
7. Przycisk monitorowania
8. Przycisk odbierz / dzwoń
9. Przycisk włącz / wyłącz
10. Wyświetlacz

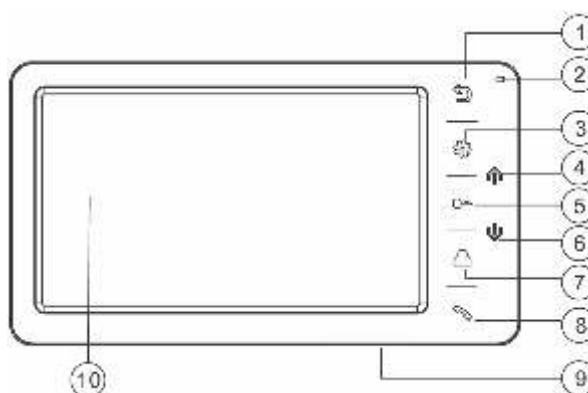

Parametry	LOOK
Montaż	natynkowy
Temperatura pracy (°C min/max)	0 do +40
Wilgotność pracy (%)	0 – 95
Pobór prądu (W)	7 W (max) – 0,7 W (czuwanie)
Napięcie zasilania (V DC)	15
Waga (g)	430
Wymiary (mm)	210 x 116 x 25 mm
Struktura okablowania	do 50 m (4 x 0,5 mm ²) do 75 m (4 x 0,75 mm ²) do 100 m (4 x 1,0 mm ²)

VIEW B/W MONITOR

**7" wyświetlacz z czytnikiem kart micro SD
i dotykowymi przyciskami w kolorze białym lub czarnym.**

- 7" wyświetlacz LCD wysokiej rozdzielczości
- urządzenie bezstuchawkowe, doskonałe do komunikacji wewnętrznej
- 7 polifonicznych dzwonków
- sterowanie elektrozaczepem i bramą automatyczną
- możliwość podłączenia dwóch paneli rozmównych, dwóch kamer CCTV i trzech dodatkowych monitorów
- monitoring wejścia lub kamer CCTV w czasie rzeczywistym
- wybór języka - polski, angielski, niemiecki, hiszpański, czeski, rosyjski, arabski
- regulacja jasności, kontrastu, głośności, wyświetlacza
- funkcje:
 - „prywatność”
 - multiplikacja połączenia – w systemie z co najmniej dwoma monitorami
 - wywołanie interkomowe
 - odsłuchiwanie innego monitora
- wygodne przyciski
- nowoczesny wygląd
- dwa wzory obudów do wyboru, biała i czarna
- wbudowany czytnik kart micro SD
- rejestrator DVR z wykryciem ruchu
- możliwość robienia zdjęć z panelu zewnętrznego
- odtwarzacz multimedialny (muzyka, filmy, ramka do zdjęć)
- dyktafon (rejestracja dźwięku z pomieszczenia)
- automatyczna sekretarka



VIEW B



VIEW W

Kod		cena netto	cena brutto
VIEW B	7" monitor z przyciskami dotykowymi i czytnikiem kart micro SD w kolorze czarnym	690,24	849,00
VIEW W	7" monitor z przyciskami dotykowymi i czytnikiem kart micro SD w kolorze białym	690,24	849,00

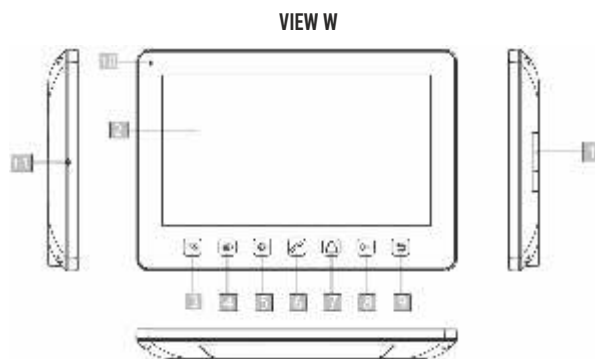
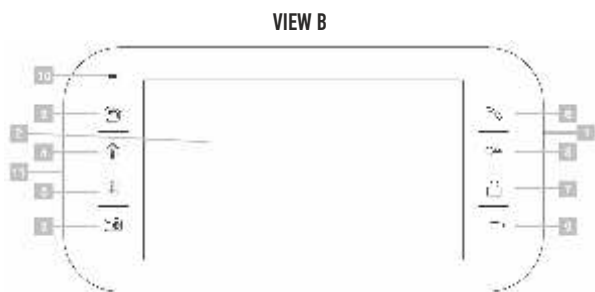

Parametry	VIEW B	VIEW W
Montaż	natynkowy	natynkowy
Temperatura pracy (°C min/max)	0 do +40	0 do +50
Wilgotność pracy (%)	0 – 95	0 – 95
Pobór prądu (W)	9 W (max) – 1,5 W (czuwanie)	7 W (max) – 1 W (czuwanie)
Napięcie zasilania (V DC)	15	15
Waga (g)	600	360
Wymiary (mm)	234 x 120 x 25	185 x 127,5 x 18
Struktura okablowania	do 50 m (4 x 0,5 mm ²)	do 50 m (4 x 0,5 mm ²)
	do 75 m (4 x 0,75 mm ²)	do 75 m (4 x 0,75 mm ²)
	do 100 m (4 x 1,0 mm ²)	do 100 m (4 x 1,0 mm ²)

- Opis do View B i View W:
1. Głośnik
 2. Wyświetlacz LCD
 3. Przycisk Menu
 4. i 5. Przyciski nawigacji
 6. Przycisk Sterujący
 7. Przycisk monitoringu
 8. Przycisk otwarcia
 9. Przycisk kończenia rozmowy
 10. Sygnalizacja optyczna
 11. Mikrofon

PRO B/W MONITOR

7" wyświetlacz z czytnikiem kart micro SD i dotykowym ekranem w kolorze białym lub czarnym.

- 7" wyświetlacz LCD wysokiej rozdzielczości
- urządzenie bezstuchawkowe, doskonałe do komunikacji wewnętrznej
- 7 polifonicznych dzwonek z możliwością wgrania własnych dzwonek
- sterowanie elektrozaczepem i bramą automatyczną
- możliwość podłączenia dwóch paneli rozmównych, dwóch kamer CCTV i trzech dodatkowych monitorów
- monitoring wejścia lub kamer CCTV w czasie rzeczywistym
- wybór języka - polski, angielski, niemiecki, hiszpański, czeski, rosyjski, arabski
- regulacja jasności, kontrastu, głośności, wyświetlacza
- funkcje:
 - „prywatność”
 - multiplikacja połączenia – w systemie z co najmniej dwoma monitorami
 - wywołanie interkomowe
 - odsłuchiwanie innego monitora
- wygodne przyciski
- nowoczesny wygląd
- dwa wzory obudów do wyboru, biała i czarna
- wbudowany czytnik kart micro SD
- rejestrator DVR z wykryciem ruchu
- możliwość robienia zdjęć z panelu zewnętrznego
- odtwarzacz multimedialny (muzyka, filmy, ramka do zdjęć)
- dyktafon (rejestracja dźwięku z pomieszczenia)
- automatyczna sekretarka
- przekazywanie rozmowy na inny monitor



PRO B



PRO W

Kod		cena netto	cena brutto
PRO B	7" monitor z ekranem dotykowym i czytnikiem kart micro SD w kolorze czarnym	795,93	979,00
PRO W	7" monitor z ekranem dotykowym i czytnikiem kart micro SD w kolorze białym	795,93	979,00

Funkcja wykonywania zdjęć

Miejsce zapisywania	Wskaźnik rozdzielczości	Ilość zdjęć
Pamięć wewnętrzna	320*240	64 sztuki
Zewnętrzna karta pamięci	640*480	Zależy od pojemności karty pamięci

Funkcja nagrywania obrazu

Pojemność karty pamięci	Wskaźnik rozdzielczości	Częstotliwość wyświetlania klatek
1 G	320*240	2
2 G	320*240	5
4 G	320*240	10
>=8G	640*480	10

Parametry	PRO B/W
Montaż	natynkowy
Temperatura pracy (°C min/max)	0 do +40
Wilgotność pracy (%)	0 – 95
Pobór prądu (W)	7 W (max) – 1 W (czuwanie)
Napięcie zasilania (V DC)	15
Waga (g)	470
Wymiary (mm)	210 x 116 x 25
Struktura okablowania	do 50 m (4 x 0,5 mm ²) do 75 m (4 x 0,75 mm ²) do 100 m (4 x 1,0 mm ²)

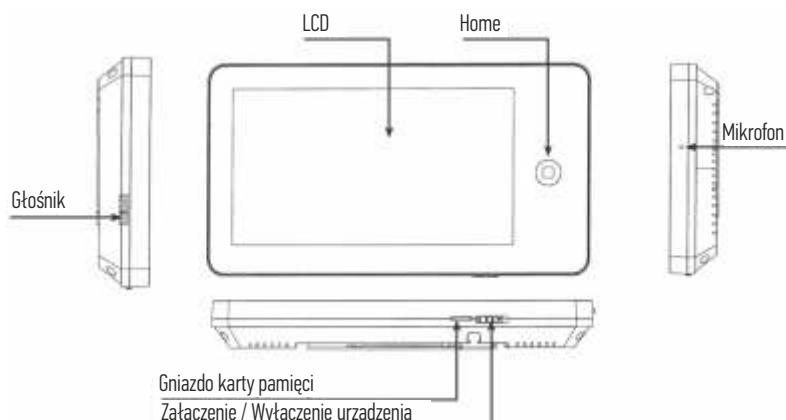

SCHEMATY

System wideodomofonowy posiada dwa warianty podłączenia i odblokowania elektrozaczepu (w obu przypadkach ekran przewodu kabla musi być uziemiony).

Wariant 1 (dotyczy wszystkich modeli):

Elektrozaczep podłączony jest do panelu rozmównego, który podłączony jest do monitora wewnętrznego (w tym wariantcie elektrozaczep wymaga dodatkowego zasilania). Sygnał odblokowania wysyłany jest z monitora wewnętrznego w momencie wciśnięcia przycisku odblokowania i dociera do rygła poprzez panel rozmówny.

Specyfikacja okablowania:

- Jeśli odległość pomiędzy monitorem a panelem rozmównym jest mniejsza niż 35 m, należy zastosować przewód ekranowany 4x0,5 mm²;

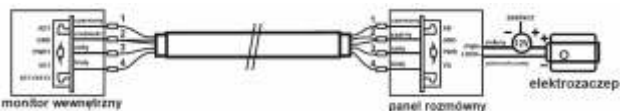

- Jeśli odległość przekracza 35 m, należy wybrać kabel koncentryczny SYV-75-3 dla wideo z innym przewodem ekranowanym 2x0,5 mm² lub kabel SYV-75-3+RVVP 2x0,5 (zalecane).

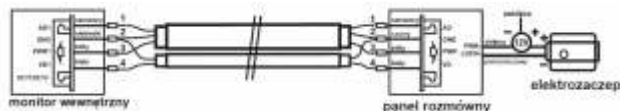

Wariant 2 (nie dotyczy modeli View W i Eye Plus B/W):

Elektrozaczep podłączony jest bezpośrednio do monitora wewnętrznego (w tym wariantcie elektrozaczep nie wymaga dodatkowego zasilania). Sygnał odblokowania wysyłany jest z monitora wewnętrznego w momencie wciśnięcia przycisku odblokowania i dociera bezpośrednio do rygła.

Specyfikacja okablowania:

- Jeśli odległość pomiędzy monitorem a panelem rozmównym jest mniejsza niż 35 m, należy zastosować przewód ekranowany 6x0,5mm²;

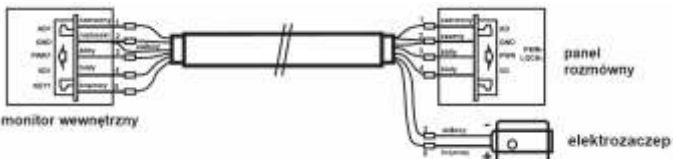

- Jeśli odległość przekracza 35 m, należy wybrać kabel koncentryczny SYV-75-3 dla wideo z innym przewodem ekranowanym 4*x0,5 mm² lub kabel SYV-75-3+RVVP4x0,5 (zalecane).

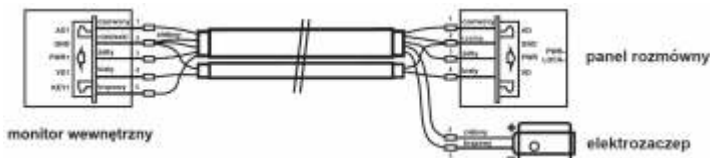

Schemat okablowania 1

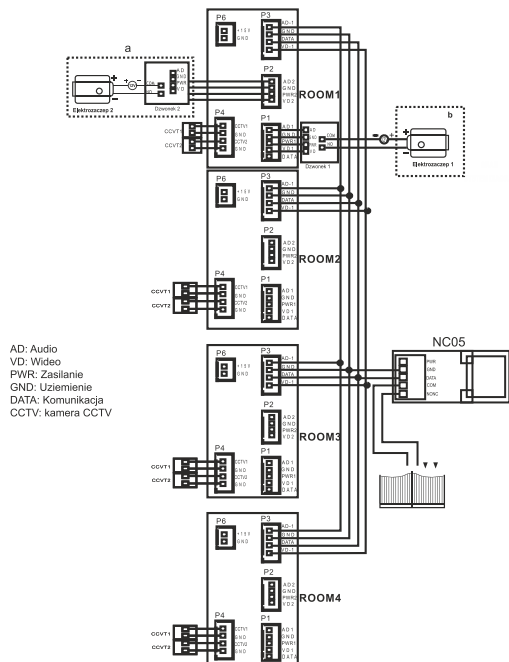

Schemat okablowania 2

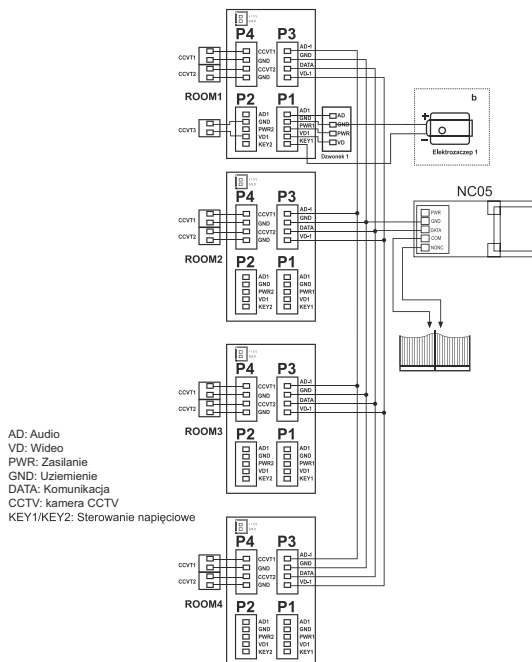

Schemat przedstawia okablowanie systemu z podłączeniem elektrozaczepu (b) do panelu rozmównego, możliwym podłączeniem drugiego panelu wraz z elektrozaczepem (a), oraz podłączonym modułem sterowania bramą automatyczną NC05.

Schemat przedstawia okablowanie systemu z podłączeniem elektrozaczepu (b) do monitora wewnętrznego, oraz podłączonym modułem sterowania bramą automatyczną NC05.

Zalecana wysokość montażu monitora wewnętrznego oraz panelu rozmównego: 150 cm od podłoża. Należy zastosować elektrozaczep 12VDC z pamięcią.

KONTROLA RUCHU PIESZYCH

Bramki - uchylne, obrotowe - tripody, obrotowe - rotory, rozsuwane - sensoryczne, wysokie - stadionowe, akcesoria.

Nowoczesny design i wytrzymałość: bramki standardowo wykonane są ze stali nierdzewnej szczotkowanej AISI 304. W ofercie dostępne są obudowy ze stali nierdzewnej szczotkowanej AISI 316 i polerowanej AISI 304 i 316. Dodatkowo obudowy bramek mogą być malowane proszkowo na dowolny kolor.

Funkcja anti-panic i opadającego ramienia są standardem w bramkach typu TRIPOD.

Szybkość: wszystkie bramki Nice wyposażone są w mechanizm wspomagający przejście - co znacząco wpływa na ilość możliwych przejść na minutę, oraz są dwukierunkowe.

Szerokość przejścia już od 500 mm aż do 1200 mm pozwala na zastosowanie bramek Nice w każdym charakterze, w zależności od potrzeb.

Bezpieczeństwo: dodatkowe akcesoria - barierki, wygradzenia, różnego rodzaju słupki jak również mobilne platformy z bramkami, ułatwiają zabezpieczenie miejsc i stref w których potrzebna jest kontrola ruchu pieszych.

Zdjęcia przedstawiają tylko częściową ofertę bramek

BRAMKI OBROTOWE - TRIPODY



SHIELD



GUARD



CAPITOL

BRAMKI SENSORYCZNE - ROZSUWANE



BUTTERFLY



METRO



SWING

BRAMKI WYSOKIE - STADIONOWE



CAGE



CAGE TWIN



BIKELONE

BRAMKI UCHYLNE



ATS



AGS



AH6S



TWIST



TWIST G



SPIN

BRAMKI OBROTOWE - ROTORY

AKCESORIA



PLATFORMA MOBILNA



WRZUTNIK KART



SŁUPKI POD CZYTNIK



SŁUPEK Q-MANAGER



WYGRODZENIE STALOWE



WYGRODZENIE SZKLANE

SYSTEMY KONTROLI DOSTĘPU

System kontroli dostępu.

Bezpieczeństwo: system KD skutecznie zabezpiecza obiekty i strefy o ograniczonym dostępie do których wejść mogą tylko uprawnione osoby.

Kontrola: dzięki zastosowaniu różnego rodzaju urządzeń kontroli dostępu, administrator systemu może monitorować ruch oraz ilość osób przebywających w zabezpieczonych strefach.

Rejestracja czasu pracy: program kontroli dostępu posiada możliwość rozbudowy o rejestrację czasu pracy, co daje możliwość pełniejszej oceny wydajności pracy poszczególnych pracowników oraz lepszą kontrolę ewentualnego naruszenia przez nich regulaminu pracy.

Licencje KD i RCP są bezterminowe i obejmują trzy stanowiska, bez ograniczeń liczby użytkowników i urządzeń.

Istnieje możliwość rozbudowy oprogramowania o moduł wykonywania zdjęć i moduł exportu danych do programu księgowego.

CZYTNIKI



CZYTNIKI KART ZBLIŻENIOWYCH



CZYTNIKI WIELOFUNKCYJNE

CZYTNIK



CZYTNIKI BIOMETRYCZNE

INNE



ZWORY ELEKTROMAGNETYCZNE

INNE



PRZYCISKI EWAKUACYJNE

SCHEMAT POŁĄCZEŃ W SYSTEMIE KONTROLI DOSTĘPU

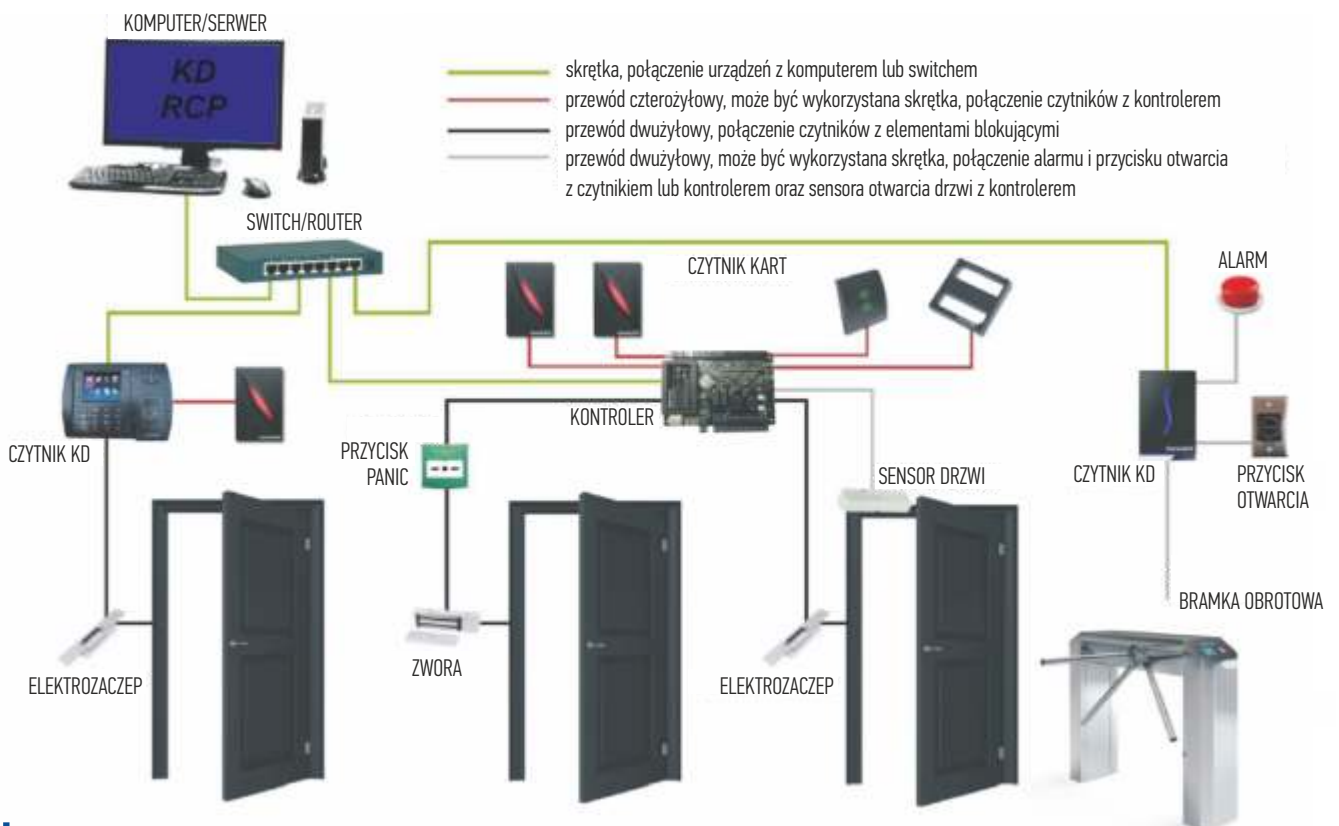

SYSTEMY PARKINGOWE

NicePark

Idealne rozwiązania dla kontroli przejazdu i zarządzania dowolnej wielkości powierzchniami parkingowymi. Innowacyjne, technologiczne i wielofunkcyjne urządzenia w nowoczesnym designie. Przyjazny software z możliwością elastycznej konfiguracji Systemu Parkingowego – po prostu NicePark.

Terminal wjazdowy

Solidna konstrukcja ze stali nierdzewnej o grubości 2 mm, lakierowana proszkowo. Opisy oraz komunikaty na wyświetlaczu LCD w języku polskim i angielskim. Łatwy odbiór biletu. Nawet 3000 biletów z jednej rolki. Obsługa kart zbliżeniowych Mifare. Komunikacja terminala z serwerem danych odbywa się przez sieć Ethernet. Wewnątrz termostat z termowentylatorem.

Terminal wyjazdowy

Solidna konstrukcja ze stali nierdzewnej o grubości 2 mm, lakierowana proszkowo. Opisy oraz komunikaty na wyświetlaczu LCD w języku polskim i angielskim. Skaner biletów z kodem kreskowym. Obsługa kart zbliżeniowych Mifare.

Komunikacja terminala z serwerem danych odbywa się przez sieć Ethernet. Wewnątrz termostat z termowentylatorem.

Kasa automatyczna

Obsługa wszystkich rodzajów monet i banknotów PLN z możliwością wykluczenia dowolnego nominału i wydawaniem reszty w monetach i banknotach. Obsługa kart płatniczych (opcja). Wewnętrzny termostat z termowentylatorem. Ekran 10.4" z panelem dotykowym. Wydruk paragonu z dokonanej transakcji. Podtrzymanie zasilania w razie zaniku napięcia w sieci. Komunikacja przez złącze Ethernet. Wydruk biletu zagubionego.

System dalekiego zasięgu UHF RFID

Estetyczna antena z tworzywa, dostosowana do pracy na zewnątrz. W ofercie naklejki na szybę lub karty (również dualne). Niezawodny kontroler z możliwością podłączenia do czterech anten.

Terminal wjazdowy

Wydaje bilet z unikalnym numerem, datą i czasem wjazdu każdemu kierowcy oraz otwiera szlaban wjazdowy.

Informacja o każdym wydanym bilecie (wjazd kierowcy) zapisuje się w systemie komputerowym.

Terminal wyjazdowy

Odczytuje bilet i sprawdza w systemie komputerowym, czy jest on poprawnie opłacony. Jeśli tak – otwiera szlaban.

Informacja o każdym odczytanym bilecie (wyjazd kierowcy) zapisuje się w systemie komputerowym.

Kasa automatyczna

Czytelny ekran dotykowy umożliwia użytkownikowi parkingu rozliczenie należności za parkowanie bez udziału kasjera.

Informacja o opłaconym bilecie zapisuje się w systemie komputerowym. Kasę można umiejscowić w budynku lub na zewnątrz, zabezpieczając ją wiatą dla wygody użytkownika.



System dalekiego zasięgu UHF RFID

System RFID wykrywa obecność specjalnej karty lub naklejki w nadjeżdżającym pojeździe oraz natychmiast otwiera szlaban wjazdowy lub wyjazdowy. Najczęściej stosuje się go w parkingach przy szpitalach, aby umożliwić płynny przejazd karetki oraz w miejscach, gdzie płynność ruchu i łatwość dostępu odgrywają znaczącą rolę. Karty dalekiego zasięgu usprawniają wjazd i wyjazd z parkingu.



SYSTEMY PARKINGOWE

NicePark Pro



System parkingowy NicePark Pro to nowość w ofercie Nice. Jest to system oparty na łączności po sieci GSM i oprogramowaniu zainstalowanym na centralnym serwerze. Modułowa konstrukcja elementów składowych systemu takich jak terminale i kasy automatyczne pozwala na dużą elastyczność w konfigurowaniu całego zestawu.

Unikalne rozwiązania: terminale dwustronne (idealne do wąskich przejazdów), terminale wjazdowe lub wyjazdowe z możliwością poboru opłaty za parkowanie i wiele innych innowacyjnych i technologicznych rozwiązań pozwala na realizację najbardziej wyszukanego systemu parkingowego.

NicePark Pro to system dedykowany do obiektów o dużym natężeniu ruchu i z dużą ilością użytkowników. Jego podstawową zaletą jest moduł umożliwiający wjazd i wyjazd przy użyciu telefonu komórkowego (operacja odbywa się poprzez wykonanie połączenia na konkretny numer telefonu). Z pośród szerokiej gamy urządzeń przedstawiamy trzy przykładowe.

Terminal wjazdowy PRO

- system otwierania szlabanu telefonem
- druk biletu z kodem QR
- ekran 7 cali
- czytnik kart MiFare
- czytnik kart dalekiego zasięgu UHF

Terminal dwustronny STANDARD +

- strona wjazdowa:
- system otwierania szlabanu telefonem
 - drukuje bilet z kodem QR
 - czytnik kart MiFare
- strona wyjazdowa:
- system otwierania szlabanu telefonem
 - skanuje bilet z kodem QR
 - ekran 7"
 - czytnik kart MiFare
 - akceptacja kart płatniczych zbliżeniowych i stykowych (operator ELAVON)
 - akceptor monet (10 gr - 5 zł) bez wydawania reszty.

Terminal wyjazdowy BASIC+

- system otwierania szlabanu telefonem
- ekran 7"
- akceptor monet (10 gr - 5 zł, bez wydawania reszty wraz z kasetą na monety - pobranie opłaty ryczałtowej za wjazd)



Dodatkowym atutem wszystkich terminali systemu Pro jest pełna diagnostyka i sterowanie szlabanami z serii BAR poprzez złącze T4BUS (tylko dwa przewody). Wszystkie elementy systemu są wykonane ze stali ocynkowanej i lakierowane proszkowo.

Każdy z zestawów może być dodatkowo wyposażony w kontroler RFID UHF (daleki zasięg - możliwość odczytywania kart, naklejek dalekiego zasięgu UHF oraz systemu odczytywania i rozpoznawania tablic rejestracyjnych pojazdów) wraz z antenami, a w wypadku zestawu Basic na wyjeździe w zewnętrzny czytnik kart zbliżeniowych.

KONTAKT

Recepcja

nice@nice.pl
tel. 22 759 40 00

Dział serwisu

(Porada techniczna)
tel. 22 759 40 30

Dział serwisu

(Naprawa serwisowa)
tel. 22 759 40 18

Magazyn

tel. 22 759 40 31

Dział Marketingu

tel. 22 759 40 11-13

Księgowość

tel. 22 759 40 34

Dział bram garażowych

tel. 22 759 40 23

Systemy parkingowe NicePark / NicePark Pro

Piotr Sikorski
tel. 22 759 40 20, tel. kom. +48 539 934 095
piotr.sikorski@nice.pl

Wideodomofony / Systemy kontroli ruchu pieszych /

Systemy kontroli dostępu

Damian Wiśniewski
tel. 22 759 40 47, tel. kom. +48 539 930 850
damian.wisniewski@nice.pl

REGION PÓŁNOCNY

e-mail do zamówień:
polnoc@nice.pl

Biuro:

tel. 22 759 40 24
tel. 22 759 40 26

REGION POŁUDNIOWY

e-mail do zamówień:
poludnie@nice.pl

Biuro:

tel. 22 759 40 25
tel. 22 759 40 27



NICE IS THE SIMPLEST INTEGRATION/ THE WIDEST RANGE/THE BEST CONTROL ELECTRONICS/THE FINEST DESIGN/THE MOST AMUSING AUTOMATION ALL TOGETHER!

GATE&DOOR

Automatyka do bram wjazdowych, drzwi garażowych oraz szlabany

SCREEN

Automatyka do rolet, markiz, screenów, bram rolowanych oraz czujniki klimatyczne

INDUSTRIAL DOORS

Automatyka do bram przemysłowych

NICEPARK NICEPARK PRO

Systemy do zarządzania parkingami i szlabanami

HOME SYSTEMS

Alarmy

NICE WI-FI

Moduł do zarządzania automatyką domową

WIDEODOMOFONY

Zaawansowane wideodomofony dla domów jednorodzinnych

KONTROLA RUCHU PIESZYCH KONTROLA DOSTĘPU

Bramki uchylne, obrotowe i rozsuwane, systemy kontroli dostępu

Naj silniejszy
bezpieczniejszy
nowocześniejszy
po prostu



Nice Polska Sp. z o.o.

ul. Parzniewska 2a
05-800 Pruszków
nice@nice.pl
www.nice.pl



Wszelkie prawa zastrzeżone.

Copyright 2018 by Nice Polska Sp. z o.o.

Kopowanie, powielanie, rozpowszechnianie całości lub fragmentów wymaga pisemnej zgody.

Niniejszy cennik nie stanowi oferty handlowej w rozumieniu przepisów Kodeksu Cywilnego.

Zastrzegamy sobie prawo do zmiany kompletacji zestawów oraz zmiany kolorów produktów.