



Bramy uchylne

Najczęściej kupowane bramy garażowe w Europie

HÖRMANN





SPIS TREŚCI

4	Powody, dla których warto wybrać firmę Hörmann
10	Zestawienie wszystkich wzorów bram
12	Wzory bram
18	Kolorystyka
20	Uchwyty do bram
21	Przeszklenia
22	Modernizacja i upiększanie
24	Napędy do bram garażowych
28	Wyposażenie dodatkowe
30	Technika
32	Wymiary i dane montażowe

Prezentowane bramy posiadają częściowo wyposażenie specjalne i nie zawsze odpowiadają wersji standardowej.

Prezentowane kolory i rodzaje powierzchni nie są wiążące z przyczyn technicznych związanych z drukiem.

Chronione prawem autorskim. Powielanie, także częściowe, wyłącznie po uzyskaniu naszej zgody. Zmiany zastrzeżone.

◀ Brama stalowa wzór 902, kolor biały RAL 9016

„Dobrą markę trzeba sobie wypracować.”

August Hörmann

Zgodnie z ideą założyciela firmy marka Hörmann jest do dzisiaj symbolem i gwarancją najwyższej jakości. Ponad 80 lat doświadczenia w produkcji i ponad 20 milionów sprzedanych egzemplarzy bram i napędów – dzięki tym niepodważalnym faktom rodzinne przedsiębiorstwo Hörmann zajmuje najwyższą pozycję wśród producentów bram i napędów na rynku europejskim. Dlatego podejmując decyzję o zakupie bramy uchylnej, nasi Klienci mają poczucie trafnie dokonanego wyboru.



1 Niemiecka jakość marki

Wszystkie komponenty bram i napędów są konstruowane i produkowane przez firmę Hörmann, co gwarantuje ich **stuprocentową kompatybilność**, a dla bezpieczeństwa naszych Klientów – **badane i certyfikowane** przez niezależne i akredytowane instytucje. Produkcja odbywa się w Niemczech zgodnie z systemem zarządzania jakością DIN ISO 9001, a produkty wytwarzane w tym systemie spełniają wszelkie wymagania europejskiej normy PN-EN 13241-1. Nasi wysoko wykwalifikowani pracownicy stale pracują nad rozwojem nowych produktów, udoskonalaniem starych i dopracowywaniem szczegółowych rozwiązań. W ten sposób powstają na rynku patenty i jedyne w swoim rodzaju rozwiązania.

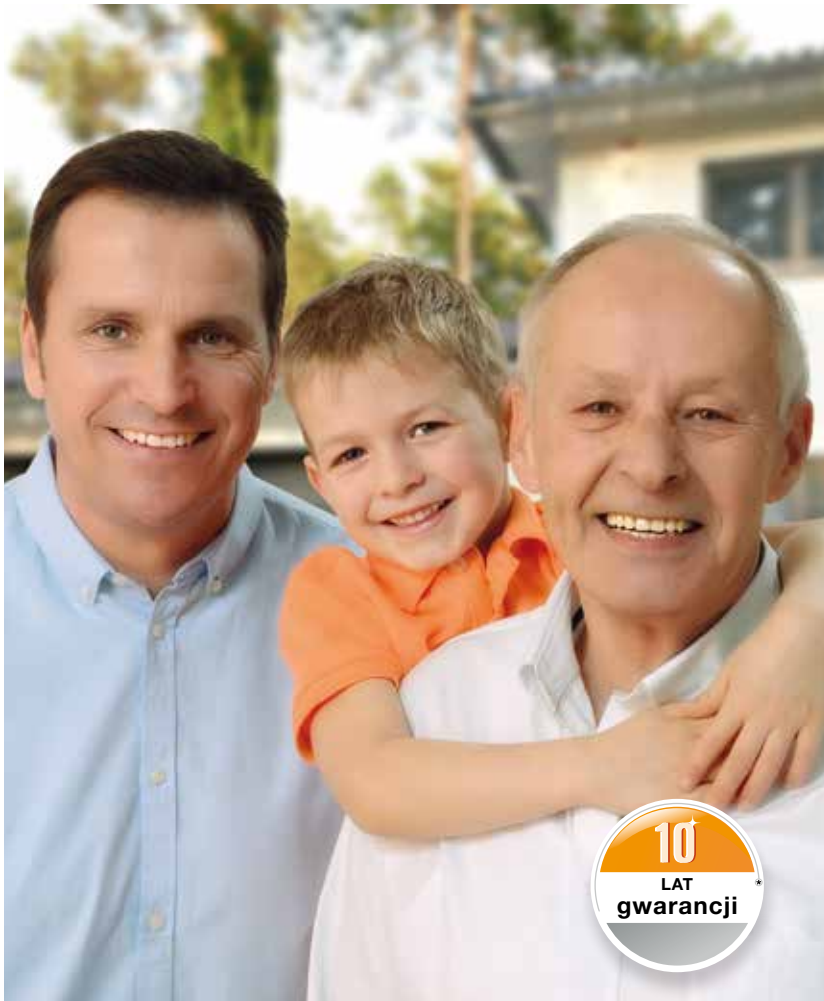

2 Bramy garażowe dla pokoleń

Produkty seryjne poddawane są próbom wytrzymałościowym, co pozwala na osiągnięcie najwyższej jakości marki Hörmann. Dzięki doskonałym rozwiązaniom technicznym i bezkompromisowemu systemowi zapewnienia jakości udzielamy **10 lat gwarancji na wszystkie bramy uchylne Hörmann i 5 lat na napędy Hörmann.***

* Szczegółowe warunki gwarancji są dostępne na stronie www.hormann.pl

3 Pod kątem przyszłości

Hörmann jest przykładem dla innych. Dlatego firma pokrywa ponad **70 % zapotrzebowania na energię ze źródeł ekologicznych** i zamierza kontynuować ten proces w następnych latach. Jednocześnie, dzięki wdrożeniu inteligentnego i certyfikowanego systemu zarządzania energią, przedsiębiorstwo ogranicza rocznie emisję wielu ton CO₂. Oprócz tego firma Hörmann ma w swojej ofercie produkty dla budownictwa realizowanego zgodnie z zasadą zrównoważonego rozwoju.



4 Inteligentne rozwiązania zabezpieczające



Tylko w firmie Hörmann

Przykładem wyposażenia gwarantującego **najwyższe bezpieczeństwo** obsługi bram uchylnych są elastyczne nakładki ochronne na ramionach dźwigni oraz elastyczne listwy z tworzywa sztucznego umieszczone między płytą bramy a ramą. Elementy te minimalizują ryzyko przypadkowego zgniecenia lub przytrzaśnięcia palców. Tak wysoki standard bezpieczeństwa spełniają wyłącznie bramy uchyłne Hörmann.

5 Trwałe i optymalne zabezpieczenie

W razie pęknięcia po wielu latach użytkowania jednej ze sprężyn na ramieniu dźwigni pozostałe nadal zabezpieczają bramę. W ten sposób **brama jest skutecznie chroniona przed opadnięciem**. Odstęp między zwojami sprężyn jest tak minimalny, że nie stanowi zagrożenia nawet dla małych palców dziecka.



6 Brama przyjazna w użytkowaniu

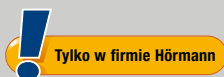

Tylko w firmie Hörmann

Po całkowitym otwarciu bramy **następuje jej zamortyzowanie i brama bezpiecznie zatrzymuje się w zagłębieniu szyny.**

Specjalnie ukształtowane ramię dźwigni podczas zamykania dociska bramę do ościeżnicy, co powoduje samoczynne jej zamknięcie. Takie rozwiązanie eliminuje powstawanie szczeliny między bramą a ramą.

7 Innowacyjne ryglowanie zabezpieczające

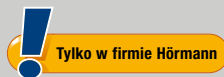

Tylko w firmie Hörmann

Jedynе w swoim rodzaju ryglowanie z zapadką obrotową stosowane w bramach uchylnych Hörmann dociska naroża płyty do ramy, co stanowi o wiele skuteczniejsze rozwiązanie niż zwykłe zamknięcia ze sztangą. **Podważenie bramy jest praktycznie niemożliwe.**

Przy pomocy opcjonalnego zestawu do łatwego samodzielnego montażu można później wyposażyć bramę w dodatkowe ryglowanie na górnej ramie.



8 BiSecur – bezpieczeństwo potwierdzone certyfikatem



Tylko w firmie Hörmann

Dwukierunkowy system sterowania radiowego BiSecur wykorzystuje **nowoczesną technikę** do komfortowej i bezpiecznej obsługi napędów bram garażowych i wjazdowych, napędów drzwi, oświetlenia i wielu innych produktów. Opracowany przez firmę Hörmann wyjątkowo bezpieczny system kodowania BiSecur charakteryzuje się stabilnym zasięgiem odpornym na zakłócenia i gwarantuje maksymalne zabezpieczenie wysłanego sygnału sterowania radiowego przed skopiowaniem przez niepowołane osoby. System został przetestowany i certyfikowany przez ekspertów ds. bezpieczeństwa z Uniwersytetu Ruhr w Bochum.



Zapraszamy do obejrzenia krótkiego filmu na stronie:
www.hormann.pl/filmy-video



9 Idealnie dopasowane i w 100 % kompatybilne

Wszystkie napędy, odbiorniki i elementy obsługi BiSecur są w 100 % kompatybilne. Za pomocą nadajnika lub np. radiowego sterownika kodowanego można wygodnie otwierać nie tylko bramę garażową, ale także bramę wjazdową z napędem firmy Hörmann, napędy drzwi i inne urządzenia z odbiornikami BiSecur. Nasza aplikacja* w połączeniu z bramką Gateway Hörmann BiSecur umożliwia wygodne sterowanie napędami do bramy garażowej i wjazdowej Hörmann, drzwiami zewnętrznymi** Hörmann lub napędem drzwi wewnętrznych PortaMatic oraz innymi urządzeniami za pomocą **smartfona lub tabletu**.

* Na smartfon lub tablet z systemem operacyjnym iOS i Android

** Do korzystania z tej funkcji zewnętrzne drzwi wejściowe ThermoCarbon / ThermoSafe muszą być wyposażone w zamek automatyczny S5 / S7 Smart.



10

Komfortowe sprawdzanie położenia bramy

Już nigdy więcej nie będziecie Państwo musieli sprawdzać, czy brama na pewno jest zamknięta. Wystarczy naciśnięcie przycisku, by po kolorze diody LED na nadajniku HS 5 BS rozpoznać położenie bramy. Ponowne naciśnięcie przycisku*** powoduje zamknięcie bramy. Nie można wygodniej i bezpieczniej sterować bramą.

*** Jeżeli brama znajduje się poza zasięgiem wzroku, do jej obsługi wymagana jest instalacja dodatkowej fotokomórki.

11

Nagrodzone wzornictwo

Czarne lub białe ekskluzywne nadajniki BiSecur charakteryzują się eleganckim i ergonomicznym kształtem.

Nadajniki Hörmann BiSecur z opcjonalną błyszczącą powierzchnią, przypominającą wykończenie lakierem fortepianowym, otrzymały prestiżową nagrodę reddot design award przyznaną przez międzynarodowe jury za wyjątkową stylistykę.







Zapraszamy do obejrzenia krótkiego filmu na stronie: www.hormann.pl/filmy-video







Zdjęcie u góry: nadajnik HS 5 BS z opcjonalną podstawką.

Bramy stalowe

				
Wzór	902*	941	957	990
Kolor biały RAL 9016, 7 kolorów preferowanych, RAL do wyboru	•	•	•	•
Decograin Golden Oak, Decograin Rosewood				
Szerokość maks. (mm)	3250 (5000***)	3000	3000	3000
Wysokość maks. (mm)	2750	2750	2750	2750

				
Wzór	975	977	979	913
Kolor biały RAL 9016, 7 kolorów preferowanych, RAL do wyboru	•	•	•	•
Decograin Golden Oak, Decograin Rosewood	•	•	•	
Szerokość maks. (mm)	3000	3000	2625	3000
Wysokość maks. (mm)	2375	2375	2375	2750

Bramy z litego drewna

				
Wzór	925	927	931	933
Świerk skandynawski, świerk kanadyjski 6 kolorowych odcieni	•	•	•	•
Świerk skandynawski, drewno niesortowane				
Szerokość maks. (mm)	3000	3000	3000	3000
Wysokość maks. (mm)	2500	2500	2500	2500

Uwaga:





▼ Brama stalowa wzór 973, Decograin Golden Oak



▲ Brama stalowa wzór 990, kolor zielony RAL 6009

◀ Brama stalowa wzór 902, kolor biały RAL 9016

▼ Brama stalowa wzór 985, kolor antracytowy RAL 7016





▲ Brama stalowa wzór 968, kolor antracytowy RAL 9016

◀ Brama stalowa wzór 914, kolor biały RAL 9016

Bramy do garaży zbiorczych

Bramy uchylne nadają się także do bezpiecznego zamykania miejsc parkingowych w garażach zbiorczych. Najróżniejsze warianty otworów wentylacyjnych gwarantują optymalne wietrzenie garażu. Zestawienie wzorów podano na stronie 10 – 11.



Wyjątkowa aranżacja

Wzór 905 umożliwia aranżację frontu garażu według własnego pomysłu inwestora i przy uwzględnieniu danego stylu architektonicznego. Przystosowana do wypełnienia przez odbiorcę konstrukcja stalowa ramy stanowi solidną podstawę. O rodzaju wypełnienia decydują tutaj wyłącznie preferencje i gust właściciela. Dzięki temu rozwiązaniu brama garażowa w niemal niewidoczny sposób komponuje się z fasadą budynku.

▲ Wzór 905 z wypełnieniem wykonanym przez odbiorcę





◀ Brama z litego drewna wzór 933, świerk skandynawski

▼ Brama z litego drewna wzór 925, świerk skandynawski, kolor zielony



Kolorystyka i rodzaje powierzchni

Ocynkowane płyty bram i drzwi są optymalnie zabezpieczone przed korozją i wpływem czynników atmosferycznych.

Stalowe bramy są dostępne w wersji standardowej w szczególnie niedrogim kolorze białym, w 7 korzystnych cenowo kolorach preferowanych, a także w niemal 200 kolorach z palety RAL*. Bramy są zagruntowane zasadniczo w takim samym kolorze po stronie zewnętrznej i wewnętrznej. Ościeżnica jest standardowo ocynkowana, bez powłoki gruntującej lub opcjonalnie w kolorze płyty bramy.

Decograin – okleina foliowa z tworzywa sztucznego z zewnętrznej strony bramy jest odporna na działanie promieni UV i łączy zalety blachy stalowej ze wzornictwem imitującym strukturę prawdziwego drewna. Specjalnie zabezpieczona powierzchnia pozwala długo utrzymać atrakcyjny wygląd bramy.

Do tych bram oferujemy ocynkowane ościeżnice w kolorze brązowym pasującym do okleiny.

Uwaga:

Wszystkie podane kolory bazują na kolorach z palety RAL.

Przedstawione kolory i rodzaje powierzchni nie są wiążące z przyczyn technicznych związanych z drukiem. Prosimy zwrócić się o poradę do partnera handlowego firmy Hörmann.

Wszystkie bramy z wypełnieniem drewnianym są opakowane w folię zabezpieczającą je przed uszkodzeniem podczas transportu.

* Wyjątek stanowią kolory perłowe, świecące i metalizujące.

** Nie dotyczy wzoru 936 basic

Kolor standardowy



Kolory preferowane

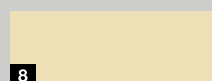
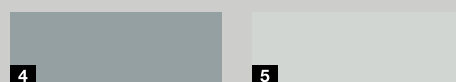

Wzory Decograin

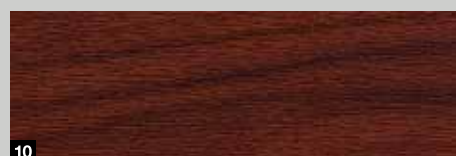

- | | | |
|----|--|---------------------|
| 1 | RAL 9016 | Biały |
| 2 | RAL 9006 | Białe aluminium ** |
| 3 | RAL 8028 | Brązowy ** |
| 4 | RAL 7040 | Szary |
| 5 | RAL 7035 | Jasnoszary |
| 6 | RAL 7016 | Antracytowy ** |
| 7 | RAL 6009 | Zielony |
| 8 | RAL 1015 | Jasna kość słoniowa |
| 9 | Decograin Golden Oak:
okleina dębowa w kolorze średniego brązu,
z żółto-złotawym połyskiem | |
| 10 | Decograin Rosewood:
okleina drewnopodobna
w kolorze mahoniowym | |

Bramy z naturalnego litego drewna

Wszystkie bramy we wzornictwie Softline posiadają standardowo ekskluzywne olistwowanie z drewna na płycie bramy i ościeżnicy. Na życzenie ościeżnica jest dostępna także bez drewnianej okładziny.

Półmatowa powierzchnia bram we wzornictwie Softline jest malowana trzykrotnie i dzięki temu odporna na działanie światła i warunków atmosferycznych. Rama bramy jest zagruntowana farbą proszkową na bazie poliestru: w kolorze białym dla bram białych i kolorowych, natomiast w bramach drewnianych pomalowanych impregnatem – w kolorze brązowym.

9 Bramy drewniane we wzornictwie Softline

Deski profilowane (120 × 14 mm) we wzornictwie Softline mają łagodnie zaokrąglone krawędzie, co ma duże znaczenie dla estetyki wykończenia drewnianych bram.

10 Brama drewniana wzór 936 basic

Płyta bramy jest oblicowana impregnowanymi, zaokrąglonymi deskami profilowanymi ze świerku skandynawskiego (drewno niesortowane). Deski są od spodu zaimpregnowane i częściowo niewyrównane. Osadzono je na stalowym cokole zakończonym blachą cokołową.

Rodzaje drewna litego



Kolory

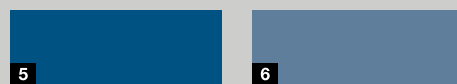
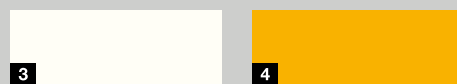

- 1 Świerk skandynawski
- 2 Świerk kanadyjski
- 3 Biał
- 4 Żółty
- 5 Niebieski „royal”
- 6 Gołębi
- 7 Zielony
- 8 Jasnoszary

Piękny uchwyt podkreśla charakter bramy

Uchwyt do bramy skonstruowany przez specjalistów od spraw wzornictwa i bezpieczeństwa jest jedyny w swoim rodzaju. Ma ergonomiczny kształt, idealnie dopasowany do dłoni.

Do drzwi bocznych dostarczamy komplet zaokrąglonych klamek we wszystkich kolorach przedstawionych na zdjęciach. Drzwi są standardowo wyposażone obustronnie w klamki, na życzenie – w komplet okuć z nieruchomą gałką na zewnątrz.

Zamek z wkładką patentową może być zintegrowany z centralnym systemem zamykania domu.



- 1 Tworzywo sztuczne, kolor czarny
- 2 Komplet zaokrąglonych klamek, kolor czarny
- 3 Odlew aluminiowy, kolor biały RAL 9016
- 4 Odlew aluminiowy, kolor brązowy RAL 8028
- 5 Odlew aluminiowy, kolor srebrny
- 6 Stal nierdzewna, szczotkowana
- 7 Stal nierdzewna, polerowana

Uwaga:

Więcej światła dzięki przeszkleniom

Dodatkowe przeszklenie stanowi nie tylko element dekoracji. Wpadające do wnętrza naturalne światło poprawia klimat pomieszczeń. Jest to idealne rozwiązanie do garaży wykorzystywanych na przykład jako warsztat.

W zależności od wzoru bramy dostępny jest szereg różnych typów przeszklenia: z przezroczystą lub strukturalną szybą z tworzywa sztucznego o grubości 3 mm.

Bramy stalowe

Bramy drewniane



1



4



2



5



3



6

Typ przeszklenia	Materiał	Wzór bramy
1 Przeszklenie ilustracja 4 (283 × 203 mm)	tworzywo sztuczne w kolorze bramy	902, 941, 957, 971, 973 (z wyjątkiem Decograin)
2 Przeszklenie ilustracja 5 (283 × 203 mm)	tworzywo sztuczne w kolorze bramy	902, 941, 957, 971, 973 (z wyjątkiem Decograin)
3 Przeszklenie ilustracja 6 (283 × 203 mm)	tworzywo sztuczne w kolorze bramy	902, 941, 957, 971, 973 (z wyjątkiem Decograin)
4 Przeszklenie ilustracja 21 (375 × 375 mm)	drewno	925, 927, 931
3 Przeszklenie ilustracja 23 (277 × 199 mm)	drewno	933, 934, 937
6 Przeszklenie ilustracja 24 (199 × 277 mm)	drewno	933, 934, 937

Stare na nowe

Nadchodzi taki czas, gdy trzeba coś zmienić: wymienić starą bramę garażową na nową. W firmie Hörmann dla każdej sytuacji montażowej znajdzie się odpowiednie i estetyczne rozwiązanie. Niedrogie bramy w znormowanych wymiarach, oferowane przez firmę Hörmann szczególnie z myślą o modernizowanych garażach, pozwalają zmniejszyć koszty i szybciej nabyć nową bramę uchylną. Partnerzy handlowi firmy Hörmann oferują cały pakiet usług:

- profesjonalne doradztwo
- pomiar na miejscu
- fachowy montaż
- demontaż i ekologiczną utylizację starej bramy



Wymień starą bramę na nową





Maskownice wyrównujące i maskownice renowacyjne

Jeżeli otwór garażu jest wyższy i szerszy niż znormowane wymiary niedrogiej bramy garażowej, to wystarczy zamontować pasujące do bramy maskownice, wyrównujące obszar pod nadprożem i z boków bramy. W razie uszkodzenia ściany przy demontażu starej bramy maskownica renowacyjna **1** idealnie zakryje te ślady bez konieczności wykonywania dodatkowych prac murarskich i tynkarskich.



Gumowy profil przypodłogowy

W bramach do garaży z wjazdem bez progu montuje się trwale elastyczny i odporny na działanie warunków atmosferycznych gumowy profil zakończeniowy, który zapobiega przedostawaniu się do środka liści, gradu czy śniegu.



Modernizacja gotowych garaży dzięki niedrogim bramom w wymiarach znormowanych

Nadchodzi czas, gdy malowanie starej bramy garażowej przestaje być skuteczne, a otwieranie bramy skrzydłowej staje się zbyt uciążliwe. To właściwy moment na zakup nowej bramy uchylnej firmy Hörmann. Powłoka gruntująca z farby proszkowej na bazie poliestru jest odporna na działanie warunków zewnętrznych, a do tego nowa brama oczywiście o wiele łatwiej się otwiera.

Niezawodne, bezpieczne, niewymagające konserwacji

Napędy Hörmann do bram garażowych są perfekcyjnie dopasowane do bram uchylnych Hörmann. To oznacza: prostą obsługę, maksymalny komfort i najwyższe bezpieczeństwo eksploatacji.

Przy pomocy naszych eleganckich pilotów otworzą Państwo bramę bez wychodzenia z samochodu bądź uruchomią bramę jednym ze stacjonarnych sterowników, np. przy pomocy radiowego sterownika kodowanego lub radiowego czytnika linii papilarnych.



Garagen- und Einfahrtstor-Antriebe
www.hoermann.com

Więcej informacji znajdą Państwo w prospekcie „Napędy do bram garażowych i wjazdowych”.





SupraMatic

Wyjątkowo szybki napęd wyposażony w wiele dodatkowych funkcji



- Standardowo z 5-kanalowym nadajnikiem HS 5 BS
- Funkcja sprawdzania pozycji bramy
- Niskie zużycie energii elektrycznej
- Łatwe programowanie
- Podwójny siedmiosegmentowy wyświetlacz
- Oddzielnie włączane oświetlenie halogenowe
- Regulowana wysokość otwarcia umożliwiająca wentylację garażu
- Pokrywa napędu wykonana ze szczotkowanego aluminium
- Automatyczne ryglowanie bramy



HS 5 BS z powierzchnią strukturalną w kolorze czarnym, z chromowanymi nakładkami

	SupraMatic E	SupraMatic P
Przeznaczenie		do bram drewnianych i bram z drzwiami przejściowymi
Wyposażenie		Fotokomórka
Siła ciągnięcia i nacisku	650 N	750 N
Siła maksymalna	800 N	1000 N
Prędkość otwierania maks.	22 cm/s	22 cm/s
Szerokość bramy maks.	5500 mm	6000 mm
Powierzchnia bramy maks.	13,75 m ²	15 m ²

ProMatic

Dobra jakość – niska cena



- Standardowo z 4-kanalowym nadajnikiem HSE 4 BS
- Regulowana wysokość otwarcia umożliwiająca wentylację garażu
- Automatyczne ryglowanie bramy



ProMatic Akku do garaży bez przyłącza energetycznego

- Standardowy nadajnik funkcje jak w ProMatic
- Opcjonalny moduł solarny zapewnia doładowywanie akumulatora



HSE 4 BS z powierzchnią strukturalną w kolorze czarnym, z nakładkami z tworzywa sztucznego



ProMatic Akku z modułem solarnym

	ProMatic	ProMatic Akku
Przeznaczenie		do garaży bez przyłącza energetycznego
Siła ciągnięcia i nacisku	600 N	350 N
Siła maksymalna	750 N	400 N
Prędkość otwierania maks.	14 cm/s	13 cm/s
Szerokość bramy maks.	5000 mm	3000 mm
Powierzchnia bramy maks.	11,25 m ²	8 m ²

* Szczegółowe warunki gwarancji są dostępne na stronie www.hormann.pl



1

2

Nadajnik HS 5 BS

4-funkcyjny, dodatkowy przycisk sprawdzania,

- 1 Błyszcząca powierzchnia w kolorze czarnym lub białym
- 2 Powierzchnia strukturalna, w kolorze czarnym



3

4

5

Nadajnik HS 4 BS

4-funkcyjny

- 3 Powierzchnia strukturalna, w kolorze czarnym ■ **NOWOŚĆ**

Nadajnik HS 1 BS

1-funkcyjny

- 4 Powierzchnia strukturalna, w kolorze czarnym ■ **NOWOŚĆ**

Nadajnik HSE 1 BS

1-funkcyjny, w komplecie z zawieszka do breloczka na klucze

- 5 Powierzchnia strukturalna, w kolorze czarnym ■ **NOWOŚĆ**



6

7

Nadajnik HSE 4 BS

■ **NOWOŚĆ**

4-funkcyjny, w komplecie z zawieszka do breloczka na klucze

- 6 Powierzchnia strukturalna, w kolorze czarnym z nakładkami chromowanymi lub z tworzywa sztucznego



8

9

Nadajnik HSE 2 BS

2-funkcyjny, w komplecie z zawieszka do breloczka na klucze,

- 7 Błyszcząca powierzchnia w kolorze czarnym lub białym
- 8 Błyszcząca powierzchnia kolor zielony, liliowy, żółty, czerwony, pomarańczowy
- 9 Okleiny dekoracyjne kolor srebrny, karbon oraz wzór drewnopodobny ciemny orzech



10 Nadajnik HSD 2-A BS
w kolorze aluminiowym,
2-funkcyjny, stosowany także
jako zawieszka na klucze

11 Nadajnik HSD 2-C BS
chromowany na połysk,
2-funkcyjny, stosowany także
jako zawieszka na klucze



**16 Radiowy sterownik
kodowany FCT 3 BS**
dla 3 funkcji,
z podświetlaną klawiaturą



**17 Radiowy sterownik
kodowany FCT 10 BS**
dla 10 funkcji,
z podświetlaną
klawiaturą i osłoną



12 Nadajnik HSP 4 BS
4-funkcyjny, z blokadą
przycisków, z kółkiem na klucze



**18 Radiowy czytnik linii
papilarnych FFL 12 BS**
dla 2 funkcji, obsługuje
do 12 odcisków linii
papilarnych



13 Nadajnik HSZ 1 BS
1-funkcyjny, chowany w miejscu
zapalniczki samochodowej

14 Nadajnik HSZ 2 BS
2-funkcyjny, chowany w miejscu
zapalniczki samochodowej



**15 Wewnętrzny
sterownik radiowy FIT 2**
do obsługi 2 napędów
lub 2 funkcji napędów



Sterownik na klucz
19 STUP 40
20 STAP 40
w wersji podtykowej
i natynkowej,
w komplecie
z 3 kluczami

Zapewniamy komfort obsługi i najwyższe bezpieczeństwo



Bramy uchylne Hörmann, zarówno te obsługiwane ręcznie, jak i wyposażone w napęd Hörmann, są badane i certyfikowane zgodnie z wysokimi wymogami normy europejskiej PN-EN 13241-1. Z pewnością wybór bramy uchylnej firmy Hörmann to najwłaściwsza decyzja.

Warto dokonać porównania!





1 Specjalne zagłębienie w szynie

Po całkowitym otwarciu bramy następuje jej zamortyzowanie i brama bezpiecznie zatrzymuje się w zagłębieniu szyny.



2 Komfortowe zamykanie i ochrona przed przytrzaśnięciem

Specjalnie ukształtowane ramię dźwigni dociska bramę, która samoczynnie się zamyka.

Elastyczne listwy z tworzywa sztucznego umieszczone między płytą bramy a ramą (brak tarcia stali o stal) oraz dodatkowe nakładki zabezpieczające na ramionach dźwigni zapewniają skuteczną ochronę przed przytrzaśnięciem.



3 Bezpieczny system wielu sprężyn

W razie pęknięcia jednej ze sprężyn pozostałe nadal zabezpieczają bramę. Odstęp między zwojami sprężyn jest tak minimalny, że nie stanowi zagrożenia nawet dla małych palców dziecka.



4 Ochrona przed włamaniem dzięki specjalnemu ryglowaniu z zapadką obrotową

To ryglowanie na tyle skutecznie dociska naroża płyty do ramy, że praktycznie uniemożliwia podważenie bramy. Przy pomocy zestawu do łatwego samodzielnego montażu można później wyposażać bramę w dodatkowe ryglowanie górne.

5 Stabilna konstrukcja bramy

Szeroka, ocynkowana ościeżnica blokowa i poziome wzmocnienia płyty bramy zapewniają dużą stabilność bram uchylonych Hörmann.

6 Prowadzenie w szynie

Precyzyjne prowadzenie płyty w szynie zapobiega jej wypadnięciu, a odporne na ścieranie rolki bieżne z twardego tworzywa sztucznego zapewniają lekką i cichą pracę bramy.

7 Dobra ochrona

Standardowo montowana listwa progowa chroni garaż przed deszczem i wiatrem. Natomiast do garaży z ciąglą posadzką bez progów dostarczamy opcjonalny gumowy profil przypodłogowy.

Patent firmy Hörmann

Patent firmy Hörmann

Zakres wymiarów N 80

Wysokość bramy (BRH)	2750						
	2625						
	2500						
	2375						
	2250						
	2125						
	2000						
	1875						
		2000	2250	2500	2625	3000	3250
		Szerokość bramy (BRB)					

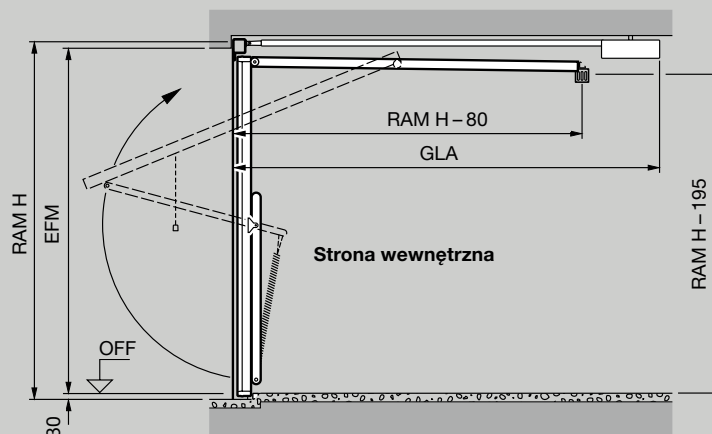

Wymiary znormowane N 80 do garaży pojedynczych *

Wymiary zamówieniowe		Wymiar zewnętrzny ramy		Wymiary przejazdu w świetle**		Montaż za otworem		Montaż w otworze			
BRB	BRH	RAM B	RAM H	LDB	LDH	EFM szerokość (EBB)	×	EFM wysokość (EBH)	EFM szerokość	×	EFM wysokość
2250	1920	2355	1990	2110	1800	2250 (2215 – 2340)	×	1920 (1890 – 1950)	2375	×	1970
	2000	2355	2070	2110	1880	2250 (2215 – 2340)	×	2000 (1970 – 2030)	2375	×	2050
	2075	2355	2145	2110	1955	2250 (2215 – 2340)	×	2075 (2045 – 2105)	2375	×	2125
	2125	2355	2195	2110	2005	2250 (2215 – 2340)	×	2125 (2095 – 2155)	2375	×	2175
2375	1920	2480	1990	2235	1800	2375 (2340 – 2465)	×	1920 (1890 – 1950)	2500	×	1970
	2000	2480	2070	2235	1880	2375 (2340 – 2465)	×	2000 (1970 – 2030)	2500	×	2050
	2075	2480	2145	2235	1955	2375 (2340 – 2465)	×	2075 (2045 – 2105)	2500	×	2125
	2125	2480	2195	2235	2005	2375 (2340 – 2465)	×	2125 (2095 – 2155)	2500	×	2175
	2250	2480	2320	2235	2130	2375 (2340 – 2465)	×	2250 (2220 – 2280)	2500	×	2300
	2375	2480	2445	2235	2255	2375 (2340 – 2465)	×	2375 (2345 – 2405)	2500	×	2425
2500	1920	2605	1990	2360	1800	2500 (2465 – 2590)	×	1920 (1890 – 1950)	2625	×	1970
	2000	2605	2070	2360	1880	2500 (2465 – 2590)	×	2000 (1970 – 2030)	2625	×	2050
	2075	2605	2145	2360	1955	2500 (2465 – 2590)	×	2075 (2045 – 2105)	2625	×	2125
	2125	2605	2195	2360	2005	2500 (2465 – 2590)	×	2125 (2095 – 2155)	2625	×	2175
	2250	2605	2320	2360	2130	2500 (2465 – 2590)	×	2250 (2220 – 2280)	2625	×	2300
	2375	2605	2445	2360	2255	2500 (2465 – 2590)	×	2375 (2345 – 2405)	2625	×	2425
	2500	2605	2570	2360	2380	2500 (2465 – 2590)	×	2500 (2470 – 2530)	2625	×	2550
	2750	2605	2820	2360	2630	2500 (2465 – 2590)	×	2750 (2720 – 2780)	2625	×	2800
2625	2125	2730	2195	2485	2005	2625 (2590 – 2715)	×	2125 (2095 – 2155)	2750	×	2175
2750	2000	2855	2070	2610	1880	2750 (2715 – 2840)	×	2000 (1970 – 2030)	2875	×	2050
	2125	2855	2195	2610	2005	2750 (2715 – 2840)	×	2125 (2095 – 2155)	2875	×	2175
3000	2000	3105	2070	2860	1880	3000 (2965 – 3090)	×	2000 (1970 – 2030)	3125	×	2050
	2125	3105	2195	2860	2005	3000 (2965 – 3090)	×	2125 (2095 – 2155)	3125	×	2175

Bramy typu N 80 do garaży pojedynczych

Przekrój poziomy Montaż za otworem

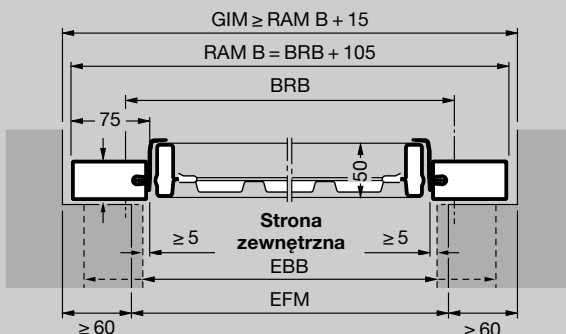

Przekrój pionowy Brama z progiem

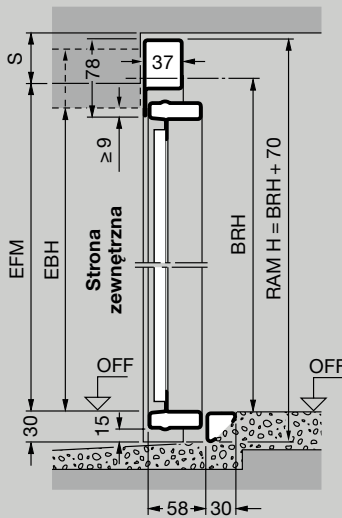

Przekrój poziomy Montaż w otworze

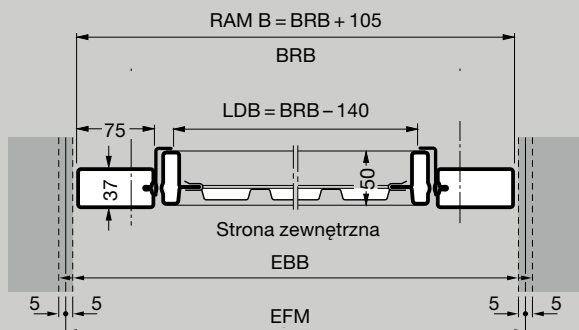

Przekrój pionowy Brama z progiem

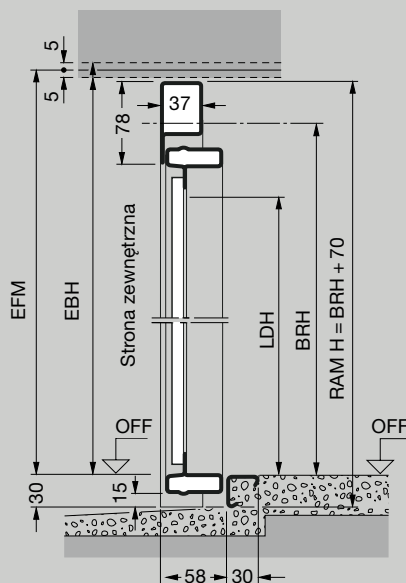

Legenda

Wymiary zamówieniowe

BRB	Szerokość zestawacza
BRH	Wysokość zestawacza
RAM B	Szerokość zewnętrzna ramy
RAM H	Wysokość zewnętrzna ramy
LDB	Szerokość przejazdu w świetle
LDH	Wysokość przejazdu w świetle
GIM	Wymiar wewnętrzny garażu
EFM	Zalecany wymiar gotowego otworu
FM	Wymiar gotowego otworu
EBB	Zakres montażowy – szerokość
EBH	Zakres montażowy – wysokość
OFF	Górna krawędź gotowej posadzki
GLA	Długość całkowita z napędem ProMatic / SupraMatic
	3200 mm wysokość bramy do 2500 mm
	3450 mm wysokość bramy do 2750 mm
S	Wymagana wysokość nadproża Z wypełnieniem stalowym ≥ 50 mm Wzór 905, 941 ≥ 65 mm Z wypełnieniem z drewna ≥ 65 mm

Bramy z maskownicą renowacyjną

Dopuszcza się szerokość gotowego otworu większą o maks. 10 mm. W przypadku montażu bramy z progiem wysokość gotowego otworu może być większą od zalecanej o maks. 10 mm. W przypadku bram bez progu (ościeżnica na poziomie OFF) do zalecanej wysokości należy doliczyć 30 mm.

Uwaga:

- * W zależności od wzoru bramy
- ** Wymiary przejazdu w świetle dotyczą bramy z progiem

Wymiary znormowane F 80 dla gotowych garaży*

Wymiary zamówieniowe		Wymiar zewnętrzny ramy		Wymiary przejazdu w świetle**		Wymiar gotowego otworu w świetle* (zakres montażowy)		
BRB	BRH	RAM B	RAM H	LDB	LDH	szerokość	x	wysokość
2325	1905	2459	2008	2185	1785	2399 – 2439	x	1948 – 1968
2350	1935	2484	2038	2210	1815	2424 – 2464	x	1978 – 1998
2375	2045	2509	2148	2235	1925	2449 – 2489	x	2088 – 2108
2375	2075	2509	2178	2235	1955	2449 – 2489	x	2118 – 2138
2425	2075	2559	2178	2285	1955	2499 – 2539	x	2118 – 2138
2455	1905	2589	2008	2315	1785	2529 – 2569	x	1948 – 1968
2480	1935	2614	2038	2340	1815	2554 – 2594	x	1978 – 1998
2485	2045	2619	2148	2345	1925	2559 – 2599	x	2088 – 2108
2500	2075	2634	2178	2360	1955	2574 – 2614	x	2118 – 2138
2500	2100	2634	2203	2360	1980	2574 – 2614	x	2143 – 2163
2560	2125	2694	2228	2420	2005	2634 – 2674	x	2168 – 2188
2570	2125	2704	2228	2430	2005	2644 – 2684	x	2168 – 2138
2590	2075	2724	2178	2450	1955	2664 – 2704	x	2118 – 2138
2590	2125	2724	2228	2450	2005	2664 – 2704	x	2168 – 2188
2705	2125	2839	2228	2565	2005	2779 – 2819	x	2168 – 2188
2715	2075	2849	2178	2575	1955	2789 – 2829	x	2118 – 2138
2720	2200	2854	2303	2580	2080	2794 – 2834	x	2243 – 2263
2730	2125	2864	2228	2590	2005	2804 – 2844	x	2168 – 2188

Położenie kotew

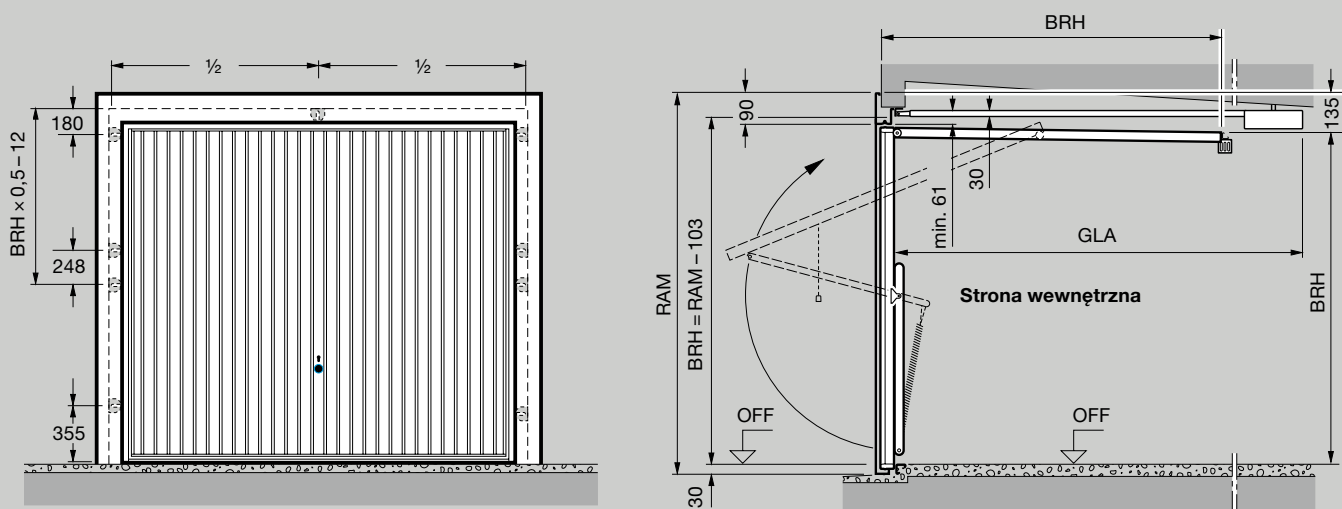

Montaż na kołki rozporowe
(głębokość ościeża min. 75 mm)

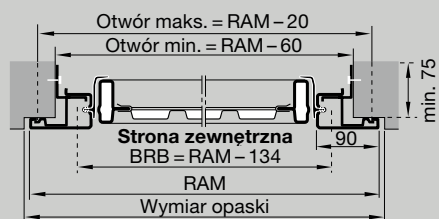

Montaż na zaciski
(głębokość ościeża min. 50 mm, maks. 100 mm)

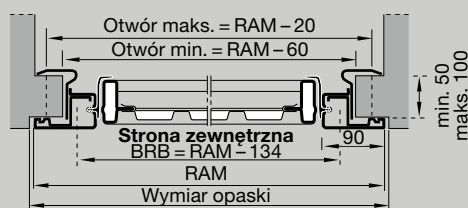

Z progami

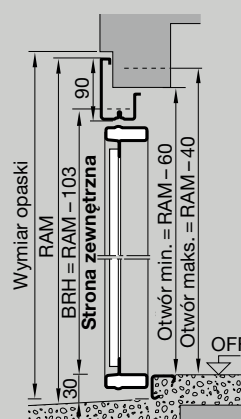

Drzwi boczne, 1-skrzydłowe

Przekrój pionowy Drzwi z progiem

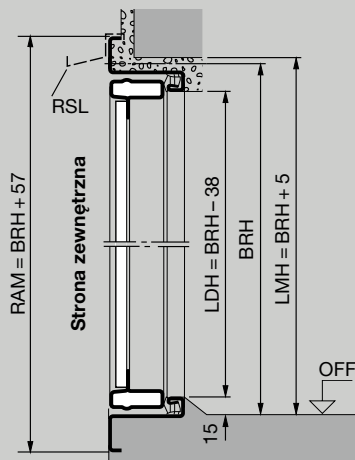

Drzwi boczne, 2-skrzydłowe

Przekrój pionowy Drzwi z progiem

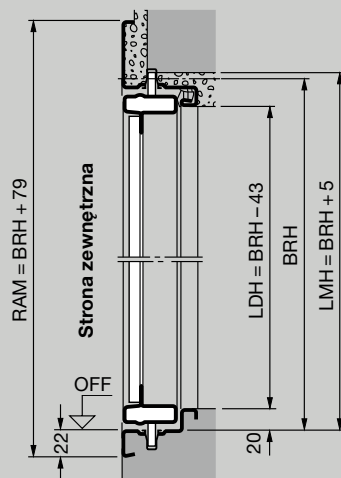

Przekrój poziomy

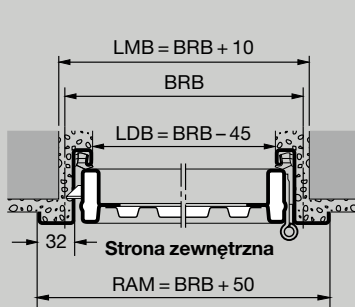

Przekrój poziomy

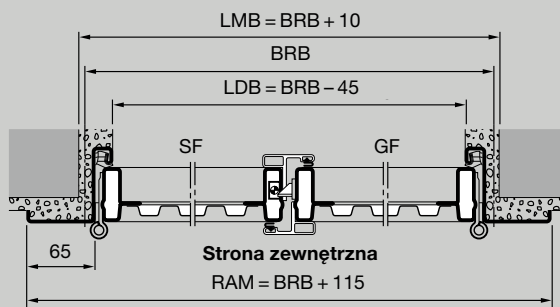

Wymiary znormowane drzwi bocznych 1-skrzydłowych

Wymiar zamówieniowy		Wymiar otworu w świetle		Wymiar przejścia w świetle z progiem**		Wysokość mocowania klamki
BRB	BRH	LMB	LMH	LDB	LDH	od OFF
875	1875	885	1880	830	1837	987,5
	2000	885	2005	830	1962	1050
	2125	885	2130	830	2087	1112,5
1000	2000	1010	2005	955	1962	1050
	2125	1010	2130	955	2087	1112,5

Wymiary niestandardowe i specjalne wersje wykonania na zapytanie
Maks. zakres wymiarów (BR): 1250 x 2375 mm.

Drzwi w wymiarach znormowanych z wypełnieniem stalowym oraz do samodzielnego wypełnienia oferujemy standardowo w wersji do montażu od zewnątrz. Po przełożeniu okuć możliwy jest montaż od wewnątrz. Wzory z wypełnieniem drewnianym na ramie można montować tylko od zewnątrz.

Ościeżnica blokowa do montażu w otworze: wymiary i wersje wykonania na zapytanie.

Zakres wymiarów drzwi bocznych 2-skrzydłowych

Szerokość (BRB) 1300 do 2500 mm

Wysokość (BRH) 1750 do 2250 mm

Ościeżnica blokowa do montażu w otworze: wymiary i wersje wykonania na zapytanie. Drzwi są standardowo przygotowane do montażu od zewnątrz, ze skrzydłem przechodnim prawym. Inne wykonanie, tj. montaż od wewnątrz lub skrzydło przejściowe lewe, należy zaznaczyć na zamówieniu!

Legenda

Wymiary zamówieniowe

- BRB Szerokość zestawcza
- BRH Wysokość zestawcza
- LMB Szerokość otworu w świetle
- LMH Wysokość otworu w świetle
- RAM B Szerokość zewnętrzna ramy
- RAM H Wysokość zewnętrzna ramy
- LDB Szerokość przejazdu w świetle / szerokość przejścia w świetle
- LDH Wysokość przejazdu w świetle / wysokość przejścia w świetle

Szerokość przejścia w świetle zmniejsza się, jeżeli kąt otwarcia jest mniejszy niż 180°.

- GLA Długość całkowita z napędem ProMatic / SupraMatic
- 3200 mm wysokość bramy do 2500 mm
- OFF Górna krawędź gotowej posadzki
- RSL Okapnik
- SF Skrzydło stałe
- GF Skrzydło przechodnie

Uwaga:

- * W zależności od wzoru bramy
- ** LDH bez progów + 15 mm

Warianty montażowe drzwi bocznych

Drzwi montowane od zewnątrz, otwierane na zewnątrz

1-skrzydłowe

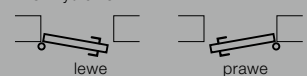

2-skrzydłowe

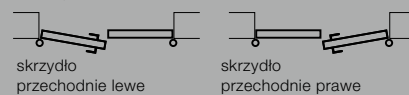

Drzwi montowane wewnątrz, otwierane do wewnątrz

1-skrzydłowe

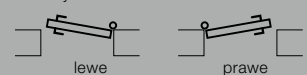

2-skrzydłowe

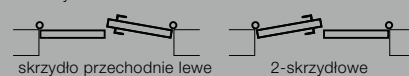

W przypadku drzwi zamontowanych od wewnątrz należy usunąć dolny kątownik lub kątownik transportowy, żeby zapewnić właściwy odpływ wody na zewnątrz. Drzwi wystawione na działanie czynników atmosferycznych zaleca się montować od zewnątrz.

Hörmann: Jakość bez kompromisów



Hörmann KG Amshausen, Niemcy



Hörmann KG Antriebstechnik, Niemcy



Hörmann KG Brandis, Niemcy



Hörmann KG Brockhagen, Niemcy



Hörmann KG Dissen, Niemcy



Hörmann KG Eckelhausen, Niemcy



Hörmann KG Freisen, Niemcy



Hörmann KG Ichttershausen, Niemcy



Hörmann KG Werne, Niemcy



Hörmann Alkmaar B.V., Holandia



Hörmann Legnica Sp. z o.o., Polska



Hörmann Beijing, Chiny



Hörmann Tianjin, Chiny



Hörmann LLC, Montgomery IL, USA



Hörmann Flexon LLC, Burgettstown PA, USA



Shakti Hörmann Ltd., Indie

Grupa Hörmann oferuje wszystkie elementy stolarki budowlanej z jednej ręki – jako jedyny producent na międzynarodowym rynku. Produkowane są one w wysoko wyspecjalizowanych zakładach, zgodnie z najnowszymi osiągnięciami techniki. Rozbudowana sieć dystrybucji i serwisu w Europie oraz obecność firmy w Ameryce i Azji sprawia, że Hörmann jest solidnym partnerem w zakresie stolarki budowlanej, której jakość nie dopuszcza żadnych kompromisów.

BRAMY GARAŻOWE

NAPĘDY

BRAMY PRZEMYSŁOWE

TECHNIKA PRZEŁADUNKU

DRZWI

OŚCIEŻNICE

HÖRMANN