

NOWOŚĆ
*ET 500 z wąską konstrukcją ościeżnicy
do garaży na większą liczbę samochodów osobowych*



Bramy do garaży zbiorczych ET 500 / ST 500

Solidne i wytrzymałe, z wieloma możliwościami aranżacji







Made in Germany

Brama uchylna ET 500	4
Brama przesuwna ST 500	6
Możliwości aranżacji	8
Drzwi przejściowe i drzwi boczne	14
Napędy	16
Wyposażenie dodatkowe	18
Zakres wymiarów	24
Wymiary montażowe	26
Oferta produktów Hörmann	30

Bramy, które pracują cicho, płynnie i nie wymagają konserwacji

Najbardziej charakterystyczne cechy bram do garaży zbiorczych to optymalna ekonomiczność, niezawodne bezpieczeństwo działania i ekstremalnie cicha praca, nawet przy dużej częstotliwości używania. Ta rzadko wymagająca konserwacji konstrukcja bramy otwiera się i zamyka płynnie, cicho i bezpiecznie.

Ilość miejsc parkingowych

Na maks. 100 miejsc parkingowych i maks. 300 cykli bramy (otwieranie / zamykanie) dziennie z napędem SupraMatic HT. Do garaży na większą ilość miejsc parkingowych lub w przypadku większej ilości cykli uruchomień bramy zalecamy napęd ITO 400 FU.

Zestawienie korzyści

- **Spokojna, bardzo cicha praca bramy**
- **Brama i napęd badane jako całość, gwarantowana długotrwała, oszczędna eksploatacja, bezpieczeństwo obsługi i niskie koszty eksploatacji**
- **Konstrukcja przeznaczona na min. 250 000 cykli bramy**
- **Zajmuje mało miejsca pod nadprożem, idealna do ciasnych garaży**
- **Płyta bramy ocynkowana, malowana proszkowo w kolorze RAL 9006, w 16 kolorach preferowanych i w ponad 200 kolorach z palety RAL dostępnych na zapytanie**
- **Dostępne także z drzwiami przejściowymi i drzwiami bocznymi**
- **Taki sam wygląd bramy uchylnej ET 500 i bramy przesuwnej ST 500**

Chronione prawem autorskim. Powielanie, także częściowe, wyłącznie po uzyskaniu naszej zgody. Zmiany zastrzeżone. Przedstawione bramy stanowią częściowo specjalne wersje wykonania i mogą wymagać uzyskania zezwolenia jednostkowego.

Brama uchylna ET 500

Wyposażona w niezujący się mechanizm przeciwwagi



Zakup bramy ET 500 firmy Hörmann do garaży zbiorczych to decyzja na całe życie. Wybór związany z bezpieczeństwem, trwałością użytkowania i niskimi kosztami konserwacji.

NOWOŚĆ

ET 500 z wąską konstrukcją ościeżnicy do garaży na większą liczbę samochodów osobowych



[1] Brak wychylania się skrzydła bramy poza otwór

- w przypadku montażu za otworem
- w przypadku montażu z ramą ościeżnicy

[2] Wąska konstrukcja ościeżnicy

- Niewielka głębokość ościeżnicy, 450 mm (ET 500 L) lub maks. 400 mm (ET 500 S) pozwala wykorzystać miejsce bezpośrednio obok bramy na parkowanie samochodu.

[2] Kompaktowe wymiary montażowe

- Wymagana wysokość nadproża: tylko 100 mm w połączeniu z napędem SupraMatic HT, tylko 120 mm w połączeniu z napędem ITO 400 FU
- Wymagane miejsce na mocowanie boczne: tylko 140 mm (ET 500 L) lub 250 mm (ET 500 S)
- Minimalna głębokość zabudowy gwarantująca więcej miejsca pod stropem

[3] Wytrzymała konstrukcja

- Wysoka jakość produktu gwarantuje jego ekonomiczność
- Konstrukcja przeznaczona na min. 250 000 cykli bramy
- Praktycznie nie wymaga konserwacji dzięki mechanizmowi przeciwwagi bez elementów podlegających zużyciu

[3] Cicha praca

- Ciche otwieranie i zamykanie bramy
- Precyzyjne prowadzenie rolek w prowadnicy eliminuje drgania płyty

[3] Wzorowe bezpieczeństwo

- Podwójne liny zapobiegają opadnięciu płyty bramy
- Zabezpieczenie przed przytrzaśnięciem dłoni na dolnych i bocznych krawędziach między płytą bramy a ścianą budynku
- Specjalny kształt profilu przypodłogowego z EPDM optymalnie zabezpiecza krawędź zamykającą

[3] Fotokomórka zintegrowana z ościeżnicą

- Fabrycznie zamontowana 2-żyłowa fotokomórka jednokierunkowa z fabrycznie poprowadzonym przewodem do łatwego podłączenia do napędu

Brama przesuwna ST 500

Do montażu w garażach o małej głębokości zabudowy



Konstrukcja bramy przesuwnej ST 500 do garaży zbiorczych charakteryzuje się małą głębokością zabudowy, dzięki czemu idealnie pasuje do garaży o ograniczonej przestrzeni w obszarze nadproża.



[1]



[1] Zajmuje szczególnie mało miejsca

- Pełne wykorzystanie powierzchni użytkowej przy bramie, strop garażu bez elementów podwieszenia
- Głębokość zabudowy jedynie ok. 450 mm (łącznie z napędem)
- Standardowa rama ościeżnicy
- Nadaje się do montażu w garażach bez nadproża

[2]



[2] Cicha i bezpieczna praca bramy

- Podwójne rolki bieżne w górnej prowadnicy
- Łożyszkowane rolki prowadzące na posadzce
- Bezpieczne odstawianie otwartej bramy
- Spokojna, cicha praca bramy, niemal bezdźwięczne otwieranie i zamykanie

[3]



[3] Wzorowe bezpieczeństwo

- Profile bezpieczeństwa na krawędzi zamykającej w standardowej wersji bramy
- Fotokomórka montowana fabrycznie w obszarze otwierania w standardowej wersji bramy

Indywidualne możliwości aranżacji

Dopasowane do elewacji i architektury





Brama uchylna ET 500, wzór 405, wypełnienie nawierzchniowe wykonane przez odbiorcę, zlicowane z elewacją

Możliwości aranżacji

Z zastosowaniem wypełnienia wewnątrz ramy

Dostępne kolory znajdują Państwo na stronie 13.



Wzór 412 i 432

Wypełnienie z blachy perforowanej z okrągłymi otworami

Standardowa wersja wykonania o najlepszym przekroju wentylacyjnym, dostępna w dwóch wersjach: ze stalowej lub aluminiowej blachy perforowanej.

Maks. szerokość bramy 6000 mm
Maks. szerokość bramy z drzwiami przejściowymi: 6000 mm

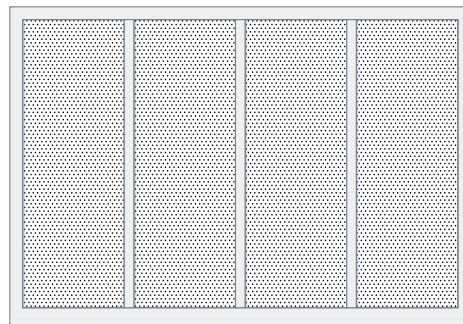
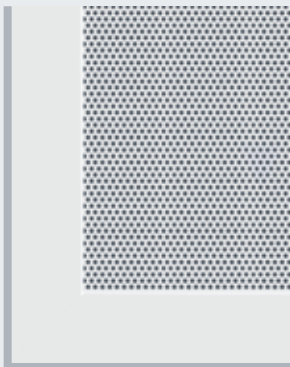

Wzór 412, blacha perforowana z okrągłymi otworami
Przekrój wentylacyjny: 45% powierzchni wypełnienia

Wzór 413 i 433

Wypełnienie z blachy perforowanej z kwadratowymi otworami

Najlepszy przekrój wentylacyjny w dwóch wersjach: ze stalowej lub aluminiowej blachy perforowanej

Maks. szerokość bramy 6000 mm
Maks. szerokość bramy z drzwiami przejściowymi: 6000 mm

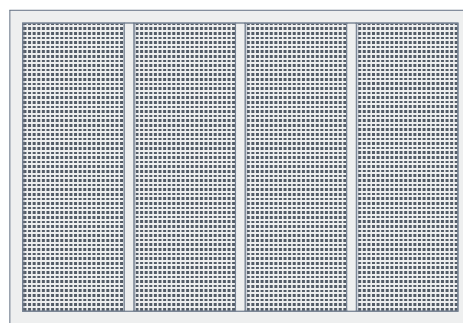
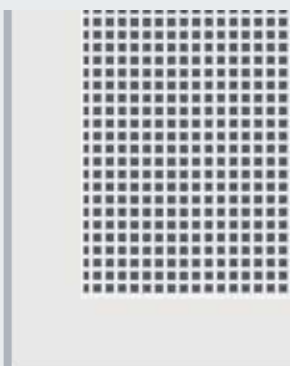

Wzór 413, blacha perforowana z kwadratowymi otworami
Przekrój wentylacyjny: 45% powierzchni wypełnienia

Wzór 420

Wypełnienie z blachy aluminiowej wewnątrz ramy

Gładka blacha aluminiowa, z której wykonano wypełnienie, ma grubość 2 mm.

Maks. szerokość bramy 6000 mm
Maks. szerokość bramy z drzwiami przejściowymi: 5500 mm

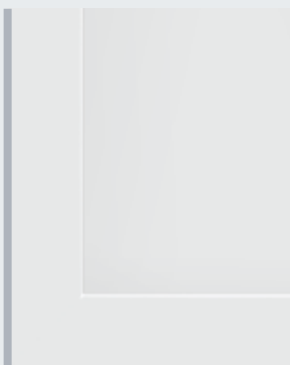

Wzór 420, gładka blacha aluminiowa

Wzór 400

Wypełnienie do wykonania wewnątrz ramy w zakresie odbiorcy

Ta wersja zapewnia nieskończone możliwości dowolnej aranżacji wypełnienia we własnym zakresie przez odbiorcę. Bramę można optymalnie wkomponować w projektowany lub istniejący wystrój architektoniczny elewacji budynku. Dane dotyczące maksymalnego ciężaru wypełnienia – patrz strona 25.

Maks. szerokość bramy 6000 mm
Maks. szerokość bramy z drzwiami przejściowymi: 6000 mm

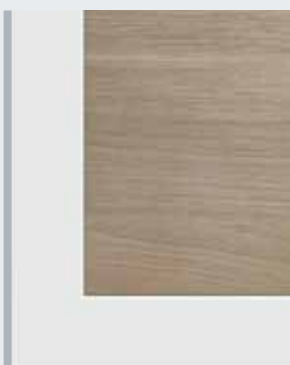

Wzór 400, do wypełnienia przez odbiorcę wewnątrz ramy, z pionowymi podporami
Na zdjęciu z lewej przedstawiono przykład wypełnienia wykonanego przez odbiorcę bramy

Możliwości aranżacji

Z zastosowaniem wypełnienia segmentowego wewnątrz ramy

Dostępne kolory znajdują Państwo na stronie 13.



Wzór 480

Wypełnienie segmentowe

Ta wersja wykonania z wypełnieniem segmentowym (grubość 42 mm) wygląda tak samo jak bramy segmentowe Hörmann.

Maks. szerokość bramy 5500 mm
Maks. szerokość bramy z drzwiami przejściowymi: 5000 mm

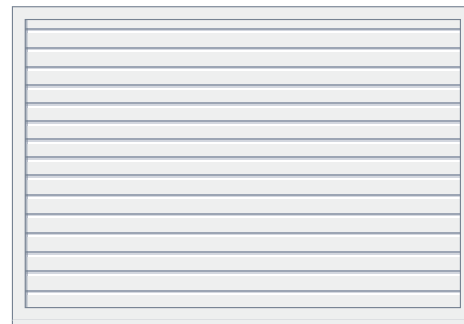

Wzór 480, wypełnienie segmentowe

Wzór 480

Wypełnienie segmentowe z kratkami wentylacyjnymi

Segmety można wyposażyć w maksymalnie 18 wkładek wentylacyjnych z tworzywa sztucznego.



Wzór 480, wypełnienie segmentowe z kratkami wentylacyjnymi
Przekrój wentylacyjny: 40 cm²/kratkę

Wzór 480

Wypełnienie segmentowe z ramą aluminiową i wypełnieniem z kratki rozciąganej

W ramie aluminiowej można też osadzić, oprócz kratki rozciąganej, wypełnienie z blachy perforowanej lub przeszklenia.

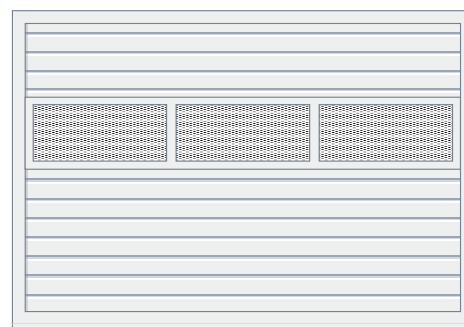

Wzór 480, wypełnienie segmentowe w połączeniu z ramą aluminiową wypełnioną kratką rozciąganą
Przekrój wentylacyjny: 58% powierzchni wypełnienia na ramę

Wzór 480

Wypełnienie segmentowe z trzema ramami aluminiowymi i wypełnieniem z kratki rozciąganej

W celu zapewnienia lepszej wentylacji można zastosować więcej kratek rozciąganych. Możliwe jest też połączenie krater wentylacyjnych z ramą przeszklenia.

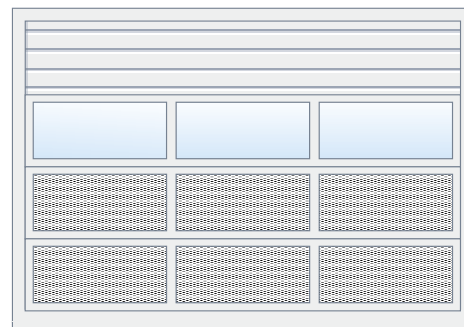

Wzór 480, wypełnienie segmentowe w trzech ramach, dwie ramy z rozciąganą kratką i jedna z przeszkleniem

Możliwości aranżacji

Z zastosowaniem wypełnienia nawierzchniowego

Wzór 402

Nawierzchniowa przetłaczana blacha stalowa

Nawierzchniowe wypełnienie z przetłaczanej blachy stalowej, grubość 0,5 mm, o takim samym wyglądzie jak wzór 902 bramy uchylnej.

Maks. szerokość bramy 6000 mm



Wzór 402, przetłaczana blacha stalowa

Wzór 414 // NOWOŚĆ

Nawierzchniowa przetłaczana blacha stalowa z wypełnieniem z blachy perforowanej

Blacha stalowa, z której wykonano nawierzchniowe wypełnienie, ma grubość 0,5 mm. Wypełnienie z blachy perforowanej z okrągłymi lub kwadratowymi otworami można wykonać w górnej bądź dolnej części bramy.

Maks. szerokość bramy 6000 mm

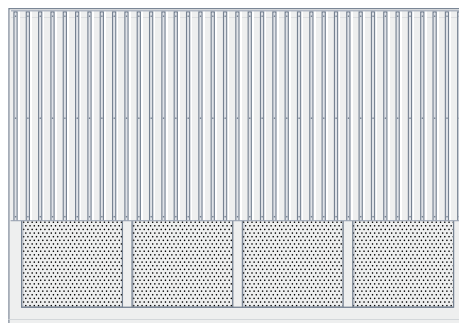

Wzór 414, przetłaczana blacha stalowa z wypełnieniem z blachy perforowanej

Wzór 422

Nawierzchniowe wypełnienie z blachy aluminiowej, zakrywające całą powierzchnię

Gładka blacha aluminiowa, z której wykonano nawierzchniowe wypełnienie, ma grubość 2 mm.

Maks. szerokość bramy 6000 mm
Maks. szerokość bramy z drzwiami przejściowymi: 5500 mm

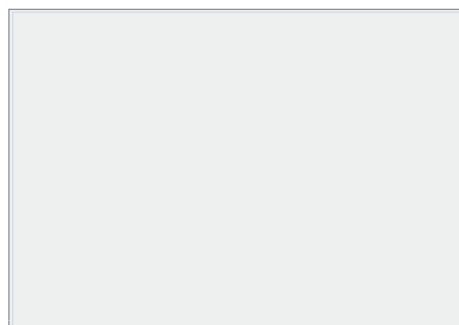
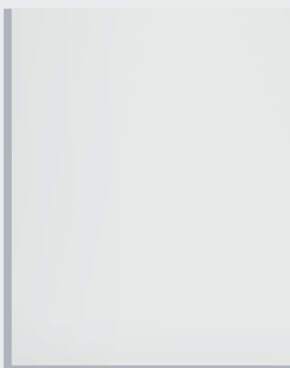

Wzór 422, gładka blacha aluminiowa

Wzór 405

Rama do wypełnienia nawierzchniowego przez odbiorcę

Ta wersja zapewnia nieskończone możliwości dowolnej aranżacji wypełnienia we własnym zakresie przez odbiorcę. Bramę można optymalnie wkomponować w projektowany lub istniejący wystrój architektoniczny elewacji budynku.

Dane dotyczące maksymalnego ciężaru wypełnienia – patrz strona 25.

Maks. szerokość bramy 6000 mm
Maks. szerokość bramy z drzwiami przejściowymi: 5000 mm



Wzór 405, rama do wypełnienia nawierzchniowego
Na zdjęciu z lewej przedstawiono przykład wypełnienia wykonanego przez odbiorcę bramy

Możliwości aranżacji poprzez zestawianie wzorów

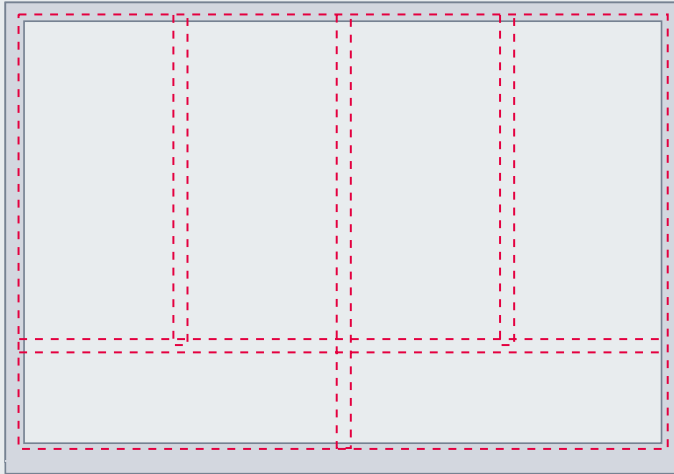

Wzór 499 Zestawiane wypełnienia

Istnieje możliwość zaprojektowania i stworzenia indywidualnego wyglądu bramy. W tym celu należy wybrać warianty wypełnień oferowanych przez firmę Hörmann, a następnie zestawić je według własnego pomysłu względnie dopasować do architektonicznego wystroju budynku.

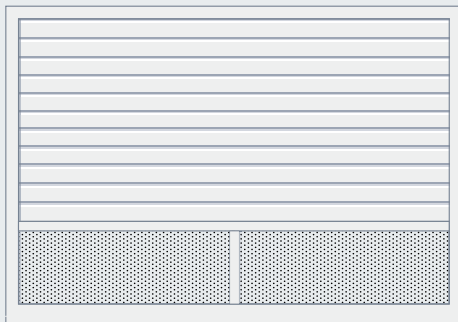

Wzór 499, przykład: wypełnienie z segmentów i blachy perforowanej



Wzór 499, przykład: wypełnienie z segmentów, blachy perforowanej i blachy aluminiowej

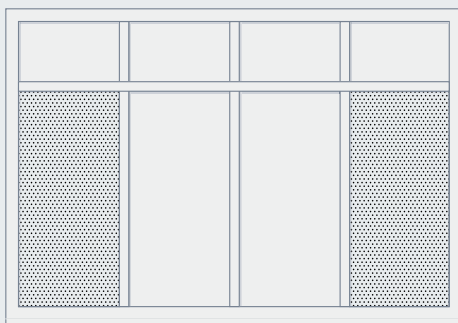

Wzór 499, przykład: wypełnienie z blachy perforowanej i blachy aluminiowej

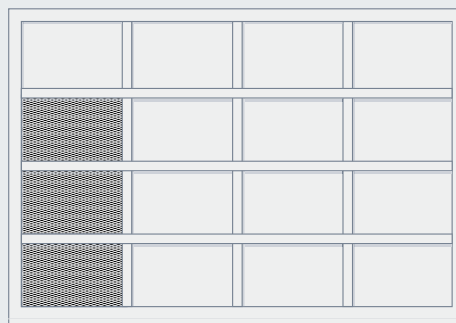

Wzór 499, przykład: wypełnienie z blachy aluminiowej i rozmieszczonej asymetrycznie kratki rozciąganej

16 kolorów preferowanych

biały	RAL 9016
szare aluminium	RAL 9007
brązowy	RAL 8028
brązowy	RAL 8003
ochra	RAL 8001
szary	RAL 7040
jasnoszary	RAL 7035
szary	RAL 7030
antracytowy	RAL 7016
zielony	RAL 6009
ciemnozielony	RAL 6005
gołębi	RAL 5014
granatowy	RAL 5011
szafirowy	RAL 5003
rubinowy	RAL 3003
jasna kość słoniowa	RAL 1015

Płyta bramy i profile ramy są standardowo ocynkowane i zagruntowane farbą proszkową w kolorze białego aluminium RAL 9006. Oferujemy również do wyboru 16 kolorów preferowanych, kolor Hörmann CH 703 (antracytowy) i dowolne kolory wg palety RAL.

Poradą służą partnerzy handlowi firmy Hörmann.

Wszystkie podane kolory bazują na kolorach wg palety RAL.

Drzwi przejściowe i drzwi boczne

Szybki i wygodny dostęp



Wbudowane drzwi przejściowe są szczególnie praktycznym rozwiązaniem – dzięki nim nie trzeba zostawiać dodatkowego miejsca obok bramy. Możliwy montaż z lewej lub z prawej strony bądź centralnie.



Drzwi przejściowe

Bramy ET 500 i ST 500 do garaży zbiorczych są dostępne na życzenie także z wbudowanymi praktycznymi drzwiami przejściowymi bądź w połączeniu z drzwiami bocznymi pasującymi do danego wzoru bramy.

Ukryte zawiasy w drzwiach przejściowych są dostępne standardowo w bramie przesuwnej ST 500, natomiast w bramach uchylnych ET 500 stanowią opcjonalne wyposażenie. Samozamykacz górny wchodzi w standardowy zakres dostawy obu wariantów drzwi.



Drzwi boczne

Drzwi boczne firmy Hörmann zawsze wyglądają tak samo jak brama.

Drzwi boczne są standardowo oferowane z kompletem klamek z tworzywa sztucznego w kolorze czarnym, w wersji pod wkładkę bębnekową, maksymalna wysokość przejścia w świetle wynosi 2440 mm.

Wymiary montażowe drzwi przejściowych i drzwi bocznych podano na stronach 28 i 29.

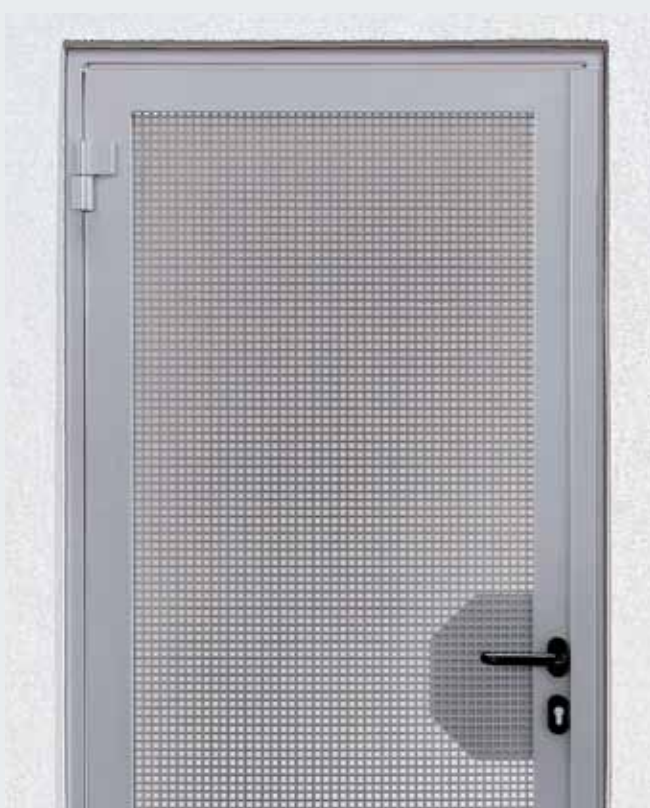

SupraMatic HT

Do garaży zbiorczych na maks. 100 miejsc parkingowych



Napęd SupraMatic HT

SupraMatic HT oferowany przez firmę Hörmann stanowi system automatyki optymalnie dostosowany do bram montowanych w garażach zbiorczych. Ze względu na możliwość stosowania w garażach na maksymalnie 100 miejsc parkingowych ten typ napędu jest szczególnie zalecany do garaży zbiorczych w budynkach na wynajem, hotelach i biurach.

Zakres zastosowania

- Do garaży na maks. 100 miejsc parkingowych i w bramach na 300 cykli (otwieranie / zamykanie) dziennie
- Ze zintegrowanym elektronicznym układem sterowania i podwójnym siedmiosegmentowym wyświetlaczem do łatwego ustawiania funkcji napędu bezpośrednio na napędzie
- Zewnętrzne sterowanie 360, opcjonalne, do podłączenia sterowania pasa ruchu, lamp sygnalizacyjnych lub płytek dodatkowych
- Siła ciągnięcia i nacisku 1000 N (krótkotrwałe obciążenie maksymalne 1200 N)

Funkcjonalność i bezpieczeństwo

- Wewnętrzne odryglowanie awaryjne
- Funkcja łagodnego rozruchu i wyhamowania zapewnia cichą pracę i oszczędza mechanizm bramy
- Opatentowane ryglowanie bramy w szynie napędu

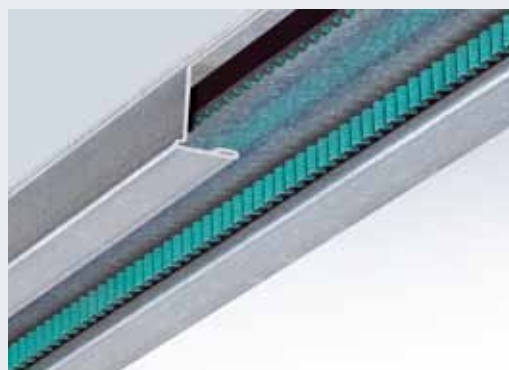

Opatentowany pas zębaty sprawia, że napędy SupraMatic nie wymagają konserwacji



Opcjonalne zewnętrzne sterowanie 360 do podłączenia dodatkowych układów, np. lamp sygnalizacyjnych

Napęd łańcuchowy ITO 400 FU

Do garaży zbiorczych na ponad 100 miejsc parkingowych

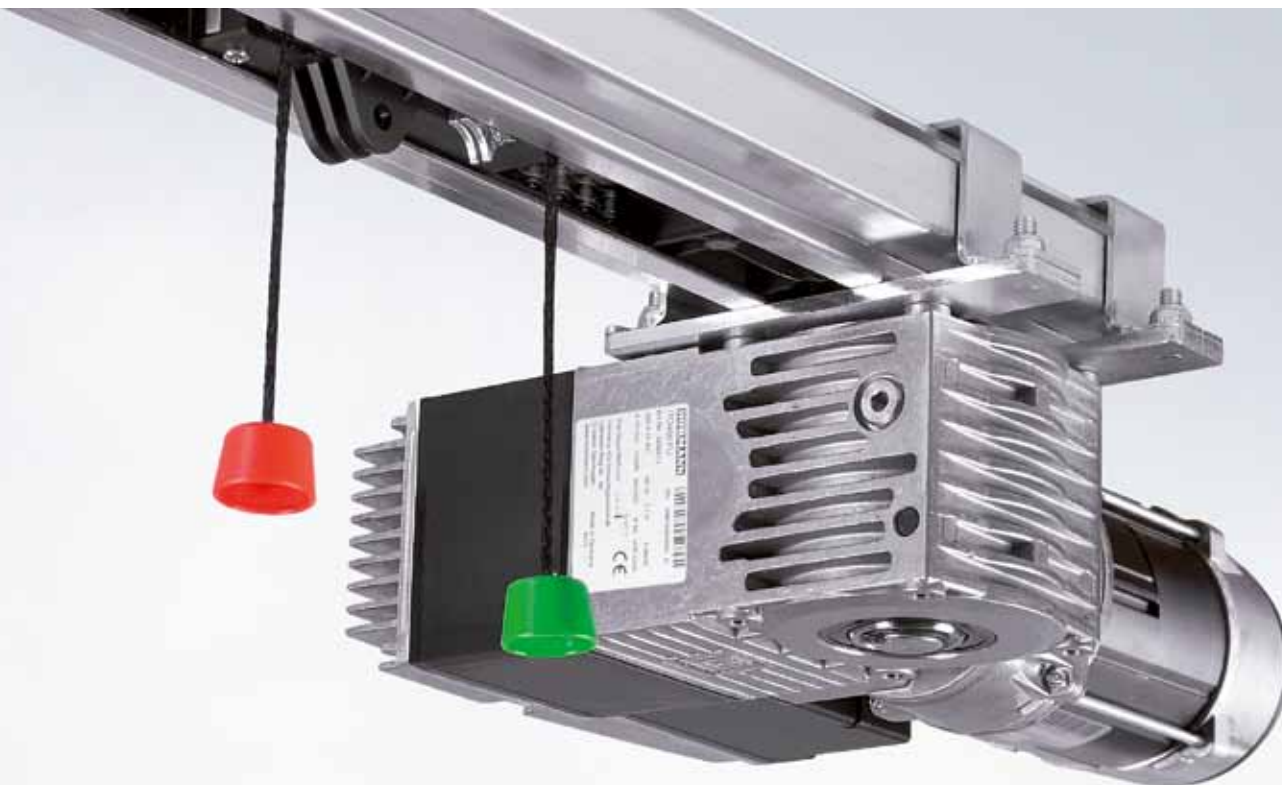

Wysokiej jakości wyposażenie dodatkowe firmy Hörmann umożliwia bezpieczne i komfortowe korzystanie z garażu



Sterowanie do napędu

W menu sterowania optymalnie skonfigurowanego do ITO 400 FU można szybko i łatwo regulować m.in. czas zatrzymania bramy w położeniu otwartym i sygnalizację świetlną.

Napęd łańcuchowy ITO 400 FU

Napęd łańcuchowy ITO 400 FU nadaje się zarówno do bram montowanych w garażach o dużym natężeniu ruchu, jak i w sektorze przemysłowym.

Zakres zastosowania

- Do garaży na ponad 100 miejsc parkingowych
- Możliwość rozszerzenia o dodatkowe układy, takie jak złącze sygnalizacji świetlnej, sterowanie pasem ruchu

Funkcjonalność i bezpieczeństwo

- Funkcja łagodnego rozruchu i wyhamowania zapewnia cichą pracę i oszczędza mechanizm bramy
- Odryglowanie awaryjne za pomocą cięgna Bowdena
- Napęd i sterowanie z ochroną przed strumieniem wody (IP 65)
- Regulacja na oddzielnym sterowaniu
- Standardowe wyposażenie zabezpieczające w ET 500: zabezpieczenie bocznej i głównej krawędzi zamykającej bramy, fotokomórka

Wyposażenie dodatkowe

Zdalne sterowanie radiowe, odbiorniki

Tylko w firmie Hörmann

ZGŁOSZONE DO OPATENTOWANIA

Hörmann BiSecur (BS)

Nowoczesny system sterowania radiowego do napędów bram przemysłowych

Dwukierunkowy system sterowania radiowego BiSecur wykorzystuje nowatorską technologię jutra do komfortowej i bezpiecznej obsługi bram przemysłowych. Wyjątkowo bezpieczny system kodowania BiSecur gwarantuje maksymalne zabezpieczenie wysyłanego sygnału sterowania radiowego przed skopiowaniem przez niepowołane osoby. System został przetestowany i certyfikowany przez ekspertów ds. bezpieczeństwa z Uniwersytetu Ruhr w Bochum.

Zalety

- Kodowanie 128-bitowe gwarantuje tak wysoki poziom bezpieczeństwa, jak bankowość elektroniczna
- Sygnał radiowy odporny na zakłócenia i stabilny zasięg działania
- Komfortowa funkcja odczytu położenia bramy za pomocą opcjonalnego dwukierunkowego odbiornika HET-2 24 BS oraz sygnalizacja zwrotna położenia krańcowych
- Wzajemnie kompatybilny, to znaczy sterowniki BiSecur obsługują także odbiorniki radiowe pracujące na częstotliwości 868 MHz (wyprodukowane w okresie od 2005 roku do czerwca 2012 roku).



Nadajnik 5-kanalowy HS 5 BS

• dodatkowy przycisk odczytu położenia bramy, błyszcząca powierzchnia w kolorze czarnym lub białym, z chromowanymi nakładkami

Nadajnik 5-kanalowy HS 5 BS

// NOWOŚĆ
• dodatkowy przycisk odczytu położenia bramy, powierzchnia strukturalna w kolorze czarnym, z chromowanymi nakładkami

Nadajnik 4-kanalowy HS 4 BS

• błyszcząca powierzchnia w kolorze czarnym, z chromowanymi nakładkami

Nadajnik 1-kanalowy HS 1 BS

• błyszcząca powierzchnia w kolorze czarnym, z chromowanymi nakładkami



Bezpieczny nadajnik 4-kanalowy HSS 4 BS

• Dodatkowa funkcja: zabezpieczenie przed kopiowaniem kodu nadajnika, z chromowanymi nakładkami

Nadajnik 2-kanalowy HSE 2 BS

• błyszcząca powierzchnia w kolorze czarnym lub białym, z chromowanymi nakładkami

Nadajnik 2-kanalowy HSE 2 BS

// NOWOŚĆ
• powierzchnia strukturalna w kolorze czarnym, z chromowanymi nakładkami lub z tworzywa sztucznego

Nadajnik 1-kanalowy HSE 1 BS

// NOWOŚĆ
• błyszcząca powierzchnia w kolorze czarnym, z chromowanymi nakładkami



**Nadajnik przemysłowy
HSI BS**

Może służyć do sterowania maksymalnie 1000 bram, posiada wyświetlacz i duże przyciski szybkiego wyboru, które umożliwiają wygodną obsługę bez zdejmowania rękawic roboczych, kody nadajnika można kopiować do innych urządzeń



**Radiowy sterownik kodowany
FCT 3 BS**

z podświetlaną klawiaturą, 3 kody funkcyjne



**Radiowy sterownik kodowany
FCT 10 BS**

z podświetlaną klawiaturą i osłoną, 10 kodów funkcyjnych



**Radiowy czytnik linii papilarnych
FFL 12 BS**

2 kody funkcyjne, do 12 odcisków linii papilarnych



**1-zakresowy odbiornik
przełącznikowy
HER 1 BS**

z bezpotencjałowym wyjściem przełącznikowym



**2-zakresowy odbiornik
przełącznikowy
HER 2 BS**

z 2 bezpotencjałowymi wyjściami przełącznikowymi i anteną zewnętrzną



**2-zakresowy odbiornik
przełącznikowy
HET-E2 24 BS**

// NOWOŚĆ
z 2 bezpotencjałowymi wyjściami przełącznikowymi do sterowania kierunkowego, jednym 2-biegunowym wejściem dla funkcji bezpotencjałowej sygnalizacji położenia krańcowych Brama otwarta / Brama zamknięta, do odczytywania położenia bramy



**4-zakresowy odbiornik
przełącznikowy
HER 4 BS**

z 4 bezpotencjałowymi wyjściami przełącznikowymi



**3-zakresowy
HEI 3 BS**

do sterowania 3 funkcjami



**Dwukierunkowy odbiornik
ESEi BS**

// NOWOŚĆ
do odczytywania położenia bramy



Wyposażenie dodatkowe

Sterowniki na przycisk



Sterownik na przycisk DTH R

Oddzielne sterowanie dla obu kierunków ruchu, oddzielny przycisk Stop.

Wymiary:

90 × 160 × 55 mm
(szer. × wys. × głęb.)

Stopień ochrony: IP 65



Sterownik na przycisk DTH RM

Oddzielne sterowanie dla obu kierunków ruchu, oddzielny przycisk Stop. Z miniaturowym zamkiem służącym do wyłączenia obsługi napędu. Po przekręceniu kluczyka nie można uruchomić napędu (dostawa obejmuje 2 kluczyki).

Wymiary:

90 × 160 × 55 mm
(szer. × wys. × głęb.)

Stopień ochrony: IP 65



Sterownik na przycisk DTH I

Do sterowania „Otwieranie bramy” / „Zamykanie bramy”, oddzielny przycisk Stop do przerwania biegu bramy, przycisk Otwieranie 1/2 do otwierania bramy na wysokość zaprogramowanego położenia pośredniego.

Wymiary:

90 × 160 × 55 mm
(szer. × wys. × głęb.)

Stopień ochrony: IP 65



Sterownik na przycisk DTH IM

Do sterowania „Otwieranie bramy” / „Zamykanie bramy”, oddzielny przycisk Stop do przerwania biegu bramy, przycisk Otwieranie 1/2 do otwierania bramy na wysokość zaprogramowanego położenia pośredniego, z miniaturowym zamkiem służącym do wyłączenia obsługi napędu. Po przekręceniu kluczyka nie można uruchomić napędu.

(dostawa obejmuje 2 kluczyki).

Wymiary:

90 × 160 × 55 mm

(szer. × wys. × głęb.)

Stopień ochrony: IP 65



Sterownik na przycisk DT 02

Otwieranie lub zamykanie za pomocą jednego przycisku, oddzielny przycisk Stop.

Wymiary:

65 × 112 × 68 mm
(szer. × wys. × głęb.)

Stopień ochrony: IP 65



Sterownik na przycisk DT 03

Oddzielne sterowanie dla obu kierunków ruchu, oddzielny przycisk Stop.

Wymiary:

66 × 155 × 85 mm
(szer. × wys. × głęb.)

Stopień ochrony: IP 65



Sterownik na przycisk DT 04

Oddzielne sterowanie dla obu kierunków ruchu, oddzielny przycisk Stop, całkowite lub częściowe otwieranie bramy (za pomocą oddzielnego przycisku).

Wymiary:

69 × 185 × 91 mm
(szer. × wys. × głęb.)

Stopień ochrony: IP 65



Sterownik na przycisk DTH A 30

Oddzielne sterowanie dla obu kierunków ruchu. Przycisk Stop po uruchomieniu blokuje się i pozostaje wciśnięty, co wyklucza użytkowanie urządzenia przez osoby niepowołane. Dalsza eksploatacja sterownika możliwa tylko po odblokowaniu przycisku Stop kluczykiem (dostawa obejmuje 2 kluczyki).

Wymiary:

66 × 145 × 85 mm
(szer. × wys. × głęb.)

Stopień ochrony: IP 65

Wyposażenie dodatkowe

Sterowniki na przycisk, sterowniki na klucz, sterowniki linkowe, kolumny



Sterownik na przycisk DTP 02

Otwieranie lub zamykanie przy pomocy jednego przycisku, oddzielny przycisk Stop oraz lampka kontrolna napięcia sterowania, zamykany na jednostronną wkładkę bębnekową (dostępna jako wyposażenie dodatkowe).
Wymiary:
86 × 260 × 85 mm
(szer. × wys. × głęb.)
Stopień ochrony: IP 44



Sterownik na przycisk DTP 03

Oddzielne sterowanie dla obu kierunków ruchu, oddzielny przycisk Stop oraz lampka kontrolna napięcia sterowania, zamykany na jednostronną wkładkę bębnekową (dostępna jako wyposażenie dodatkowe).
Wymiary:
68 × 290 × 74 mm
(szer. × wys. × głęb.)
Stopień ochrony: IP 44



Wyłącznik awaryjny DTN 10

Służy do natychmiastowego wyłączenia bramy, przycisk grzybkowy blokowany, montaż natynkowy.
Wymiary:
93 × 93 × 95 mm
(szer. × wys. × głęb.)
Stopień ochrony: IP 65



Wyłącznik awaryjny DTNG 10

Służy do natychmiastowego wyłączenia bramy, duży przycisk blokowany, montaż natynkowy.
Wymiary:
93 × 93 × 95 mm
(szer. × wys. × głęb.)
Stopień ochrony: IP 65

Uruchomienie kluczyka służy do przerywania napięcia sterowania i wyłączania sterowników. Zakres dostawy sterowników na przycisk nie obejmuje jednostronnej wkładki bębnekowej.



Sterownik na klucz ESU 30 z 3 kluczami

Podtynkowy, do wyboru funkcja Impuls lub Otwórz / Zamknij
Wymiary puszki:
60 mm (średnica),
58 mm (głębokość)
Wymiary osłony:
90 × 100 mm (szer. × wys.)
Wymiary otworu w ścianie:
65 mm (średnica),
60 mm (głębokość)
Stopień ochrony: IP 54

Natynkowa wersja wykonania
ESA 30 (brak zdjęcia)
Wymiary:
73 × 73 × 50 mm
(szer. × wys. × głęb.)



Sterownik na klucz STUP 30 z 3 kluczami

Podtynkowy, do wyboru funkcja Impuls lub Otwórz / Zamknij
Wymiary puszki:
60 mm (średnica),
58 mm (głębokość)
Wymiary osłony:
80 × 110 mm (szer. × wys.)
Wymiary otworu w ścianie:
65 mm (średnica),
60 mm (głębokość)
Stopień ochrony: IP 54

Natynkowa wersja wykonania
STAP 30 (brak zdjęcia)
Wymiary:
80 × 110 × 68 mm
(szer. × wys. × głęb.)



Sterownik ZT 2 z linką

Wysyłanie impulsu otwierania lub zamykania
Wymiary:
60 × 90 × 55 mm
(szer. × wys. × głęb.)
Długość linki: 3,2 m
Stopień ochrony: IP 65

Wysięgnek KA1 (brak zdjęcia)
Wysięg 1680 – 3080 mm,
możliwość zastosowania w połączeniu z ZT 2



Kolumna STS 1

Z adapterem do montażu TTR 100, FCT 10b, CTR 1b, CTR 3b lub STUP. Na sterowniki należy złożyć oddzielne zamówienie. Rura kolumny jest wykonana z eloksalowanego aluminium (w kolorze naturalnym). Głowicę i podstawę kolumny wykonano w kolorze szarym, RAL 7015.
Wymiary:
300 mm (średnica),
1250 mm (wysokość)
Stopień ochrony: IP 44

Wersja wykonania z wbudowanym sterownikiem na klucz STUP 30 (jako wyposażenie dodatkowe).

Wyposażenie dodatkowe

Sterowniki kodowane cyfrowo



Sterowniki kodowane cyfrowo CTR 1b, CTR 3b

Sterowniki kodowane cyfrowo CTR 1b i CTR 3b gwarantują wysoki poziom bezpieczeństwa przed nieuprawnionym otwarciem bramy. Wystarczy po prostu wprowadzić swój osobisty kod cyfrowy, bez użycia klucza.

W wersji komfortowej CTR 3b istnieje możliwość otwierania drugiej bramy, włączania oświetlenia zewnętrznego lub sterowania kierunkowego.

Wymiary:

80 × 110 × 17 mm (szer. × wys. × głęb.)

Obudowa dekodera:

140 × 130 × 50 mm (szer. × wys. × głęb.)

Stopień ochrony klawiatury: IP 65

Stopień ochrony obudowy dekodera: IP 54

Pobór mocy: 2,5 A / 30 V DC

500 W / 250 V AC



Sterowniki kodowane cyfrowo CTV 1, CTV 3

Sterowniki kodowane cyfrowo są bardzo trwałe i zabezpieczone przed celowym zniszczeniem. Wystarczy po prostu wprowadzić swój osobisty kod cyfrowy, bez użycia klucza.

W wersji komfortowej CTV 3 istnieje możliwość otwierania drugiej bramy, włączania oświetlenia zewnętrznego lub sterowania kierunkowego.

Wymiary:

75 × 75 × 13 mm (szer. × wys. × głęb.)

Obudowa dekodera:

140 × 130 × 50 mm (szer. × wys. × głęb.)

Stopień ochrony klawiatury: IP 65

Stopień ochrony obudowy dekodera: IP 54

Pobór mocy: 2,5 A / 30 V DC

500 W / 250 V AC



Czytniki linii papilarnych FL 12, FL 100

Wystarczy odcisk palca, żeby bezpiecznie i wygodnie otworzyć przemysłową bramę segmentową. Czytnik linii papilarnych jest dostępny w dwóch wersjach: FL 12 przeznaczony na 12 odcisków palców lub FL 100 na 100 odcisków.

Wymiary:

80 × 110 × 39 mm (szer. × wys. × głęb.)

Obudowa dekodera:

70 × 275 × 50 mm (szer. × wys. × głęb.)

Stopień ochrony modułu czytnika IP 65

Stopień ochrony obudowy dekodera: IP 56

Pobór mocy: 2,0 A / 30 V DC



Sterowniki transpondery TTR 100, TTR 1000

Wygodny sposób sterowania, gdy kilka osób równocześnie posiada dostęp do hali. Wystarczy przysunąć klucz transpondera z osobistym kodem na ok. 2 cm do czytnika (bezdotykowo). Takie rozwiązanie szczególnie sprawdza się w ciemności. W komplecie 2 klucze. Przeznaczony na maks. 100 (TTR 100) lub 1000 kluczy do transpondera (TTR 1000).

Wymiary:

80 × 110 × 17 mm (szer. × wys. × głęb.)

Obudowa dekodera:

140 × 130 × 50 mm (szer. × wys. × głęb.)

Stopień ochrony pola transpondera: IP 65

Stopień ochrony obudowy dekodera: IP 54

Pobór mocy: 2,5 A / 30 V DC

500 W / 250 V AC

Wyposażenie dodatkowe

Zespoły przyłączeniowe, diodowe lampy sygnalizacyjne LED



Lampy sygnalizacyjne Jasne i trwałe diodowe lampy LED



Wielofunkcyjna płytką obwodu drukowanego do montażu w istniejącej obudowie lub opcjonalnie w oddzielnej obudowie do dalszej rozbudowy elektronicznej (na zdjęciu)

Sygnalizacja położen krańcowych, impuls przelotowy, zbiorcza sygnalizacja zakłóceń, jednostka rozszerzająca dla sterowania 360, A / B 445, A / B 460, B 460 FU

Wymiary obudowy dodatkowej: 202 x 164 x 130 mm (szer. x wys. x głęb.),
Stopień ochrony: IP 65

Jedną płytkę można opcjonalnie zamontować wewnątrz sterowania.

Cyfrowy tygodniowy wyłącznik zegarowy w oddzielnej obudowie dodatkowej

Wyłącznik zegarowy włącza i wyłącza sterowniki poprzez zestyk bezpotencjałowy, jednostka rozszerzająca dla sterowania A / B 460, B 460 FU, 360 (bez obudowy dodatkowej, do montażu w istniejącej obudowie)
Pobór mocy: 230 V AC 2,5 A / 500 W
Możliwość przełączania czasu zimowego / letniego

Przełączanie ręczne: tryb automatyczny, preselekcja przełączania czasu Włącz / Wyłącz

Wymiary obudowy dodatkowej: 202 x 164 x 130 mm (szer. x wys. x głęb.),
Stopień ochrony: IP 65

Zespół przyłączeniowy trybu pracy lato / zima w obudowie dodatkowej

Funkcja całkowitego otwierania bramy i dowolnie programowane położenie pośrednie, jednostka rozszerzająca dla sterowania A / B 460, B 460 FU

Wymiary obudowy dodatkowej: 202 x 164 x 130 mm (szer. x wys. x głęb.),
Stopień ochrony: IP 65



Lampy sygnalizacyjne do podłączenia w istniejącej obudowie lub opcjonalnie w oddzielnej obudowie do dalszej rozbudowy elektronicznej (na zdjęciu), w zestawie 2 żółte lampy sygnalizacyjne

Jednostka rozszerzająca dla sterowania 360, A / B 445, A / B 460, B 460 FU. Złącze sygnalizacji świetlnej służy do optycznej sygnalizacji ruchu bramy (tygodniowy wyłącznik zegarowy, opcjonalnie do 360, A / B 460, B 460 FU).

Możliwości zastosowania: ostrzeżenie o rozruchu bramy (do 360, A / B 445, A / B 460, B 460 FU), automatyczne zamykanie (do 360, A / B 460, B 460 FU). Po upływie ustawionego czasu zatrzymania bramy w pozycji otwartej (0 – 480 s) lampy sygnalizacyjne migają w trakcie odliczania ustawionego czasu ostrzeżenia (0 – 70 s).

Wymiary lamp: 180 x 250 x 290 mm (szer. x wys. x głęb.)

Wymiary obudowy dodatkowej: 202 x 164 x 130 mm (szer. x wys. x głęb.)

Obciążenie zestyku: 250 V AC : 2,5 A / 500 W

Stopień ochrony: IP 65

Sterowanie pasem ruchu do podłączenia w oddzielnej obudowie dodatkowej (A / B 460, B 460 FU) lub w istniejącej obudowie (360) w zestawie 2 lampy sygnalizacyjne czerwona / zielona

Jednostka rozszerzająca dla sterowania 360, A / B 460, B 460 FU. Złącze sygnalizacji świetlnej służy do optycznej sygnalizacji sterowania ruchem – wjazdem i wyjazdem (opcjonalny tygodniowy wyłącznik zegarowy).

Czas trwania zielonej fazy: regulowany w zakresie 0 – 480 s

Czas trwania fazy oczekiwania: regulowany w zakresie 0 – 70 s

Wymiary lamp: 180 x 410 x 290 mm (szer. x wys. x głęb.)

Wymiary obudowy dodatkowej: 202 x 164 x 130 mm (szer. x wys. x głęb.)

Obciążenie zestyku: 250 V AC : 2,5 A / 500 W

Stopień ochrony: IP 65

Zakres wymiarów ET 500, ST 500

Maksymalny zakres wymiarów

 ET 500 L – lekka wersja i ST 500

 ET 500 S – ciężka wersja i ST 500

**Bramy z wypełnieniem ze stalowej
blachy perforowanej,
wzory 412, 413**

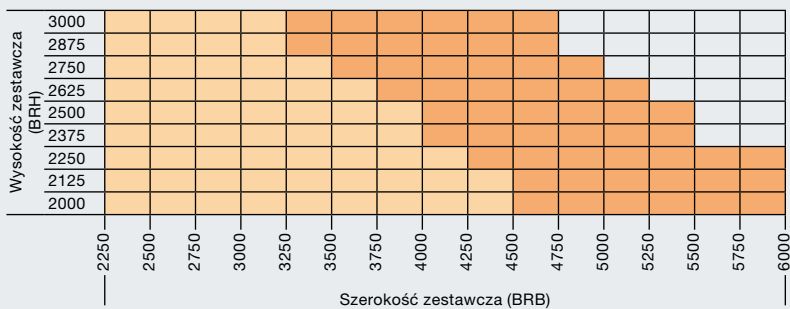

**Bramy z wypełnieniem z aluminiowej
blachy perforowanej,
wzory 432, 433**

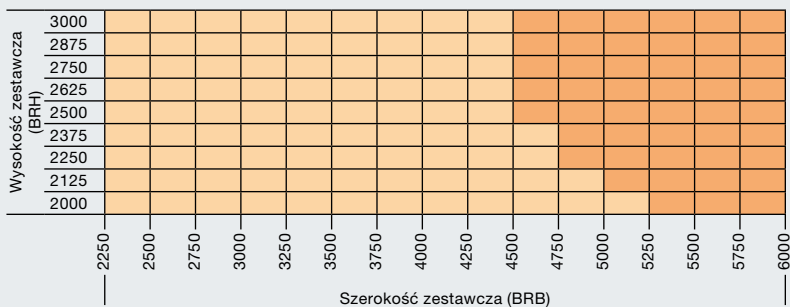

**Bramy z wypełnieniem z blachy aluminiowej
wewnątrz ramy,
wzór 420**

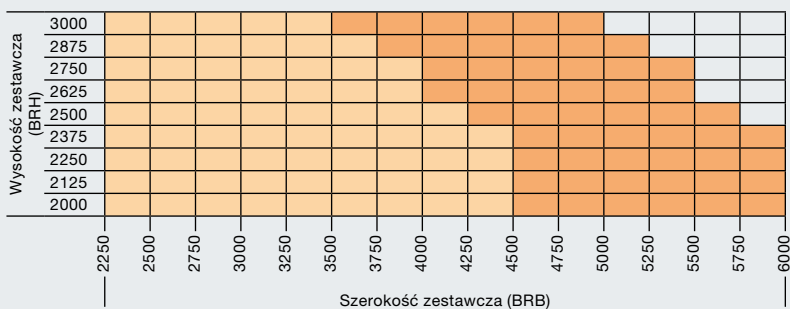

**Bramy z wypełnieniem segmentowym,
wzór 480**

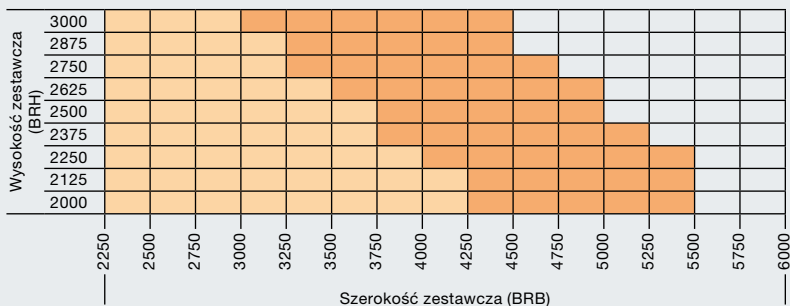

**Bramy z nawierzchniowym wypełnieniem
z przetłaczanej blachy stalowej,
wzory 402, 414**

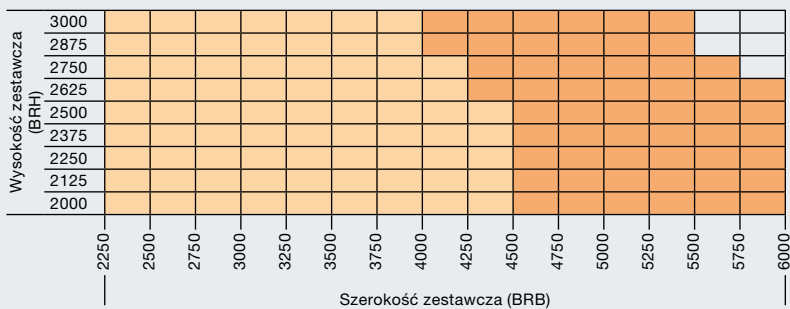

W bramach wyposażonych w drzwi przejściowe obowiązują inne dane dotyczące wymiarów i ciężaru.

Prosimy o kontakt z partnerem handlowym firmy Hörmann.

Maksymalny zakres wymiarów

 ET 500 L – lekka wersja i ST 500

 ET 500 S – ciężka wersja i ST 500

Liczby podane w tabeli oznaczają maksymalny ciężar wypełnienia w kilogramach/m².

Bramy z nawierzchniowym wypełnieniem z blachy aluminiowej, wzór 422

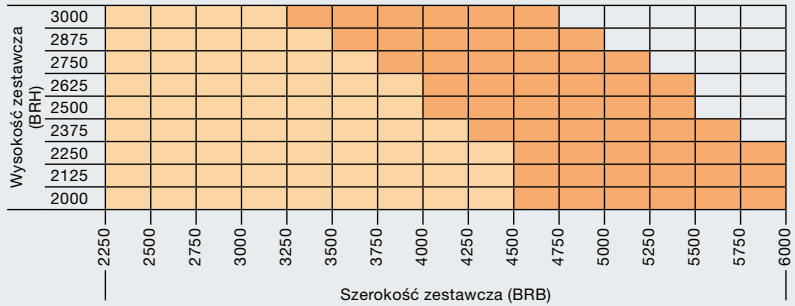

Bramy do wypełnienia przez odbiorcę wewnątrz ramy, wzór 400

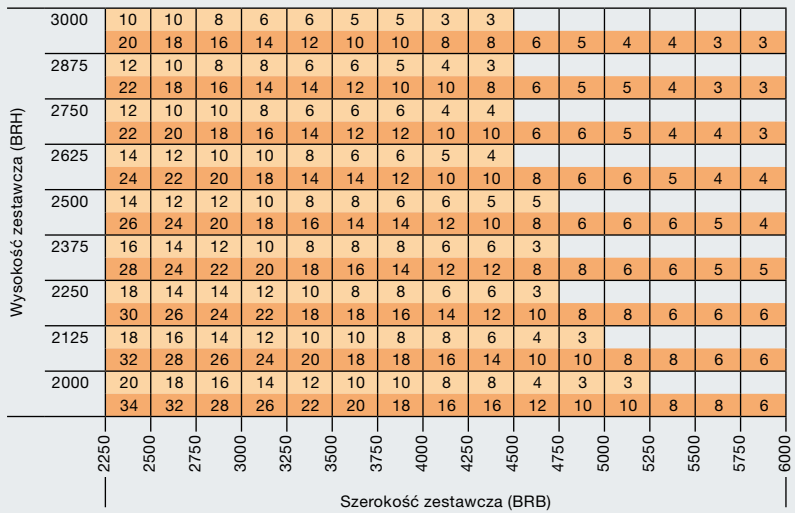

Bramy do nawierzchniowego wypełnienia przez odbiorcę, wzór 405

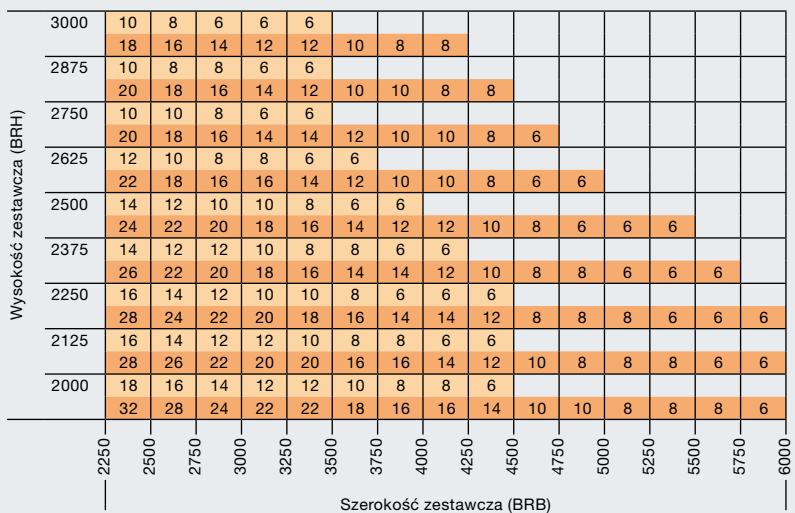

Bramy z wypełnieniem zestawianym z różnych wzorów, wzór 499

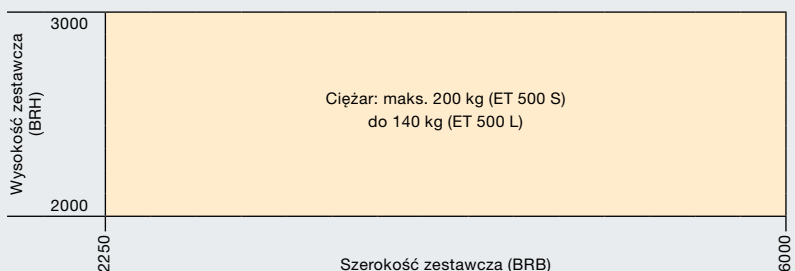

Wymiary montażowe

Brama uchylna ET 500

Przekrój pionowy

Montaż za otworem

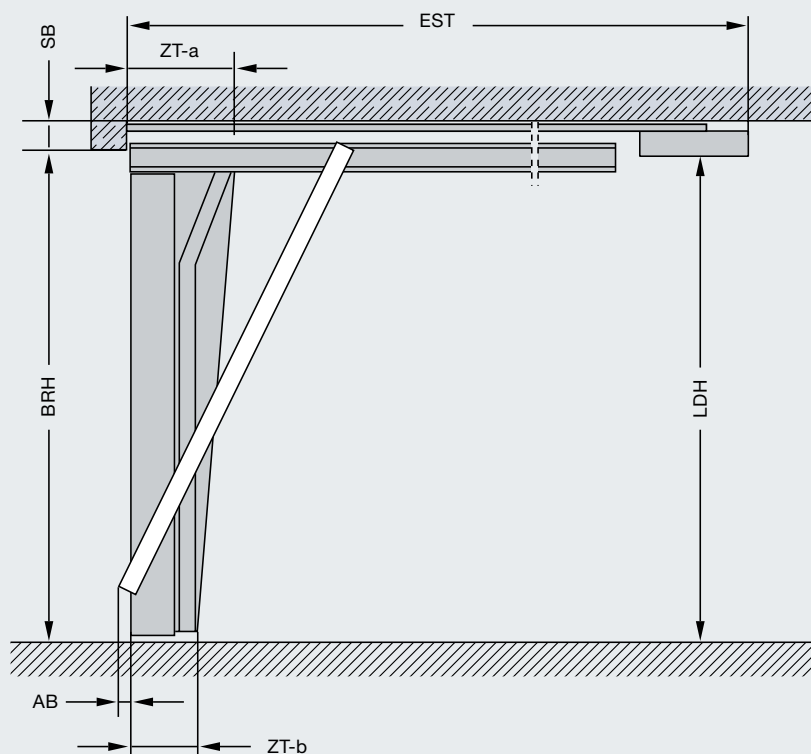

Przekrój poziomy

Montaż za otworem

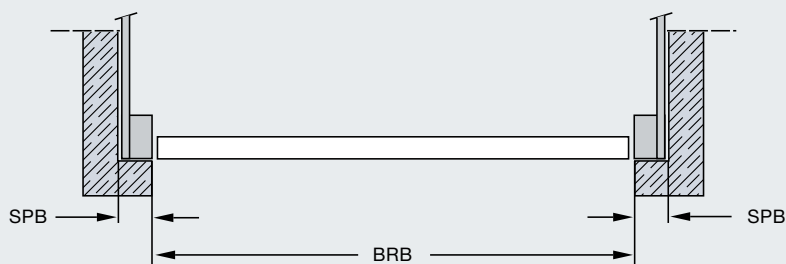

Legenda

EST	Głębokość zabudowy
SB	Wymagana wysokość nadproża
LH	Wysokość otworu w świetle
LB	Szerokość otworu w świetle
LDH	Wysokość przejazdu w świetle
LDB	Szerokość przejazdu w świetle
SPB	Wymagana przestrzeń z boku
BRH	Wysokość zestawcza (wymiar zamówieniowy)
BRB	Szerokość zestawcza (wymiar zamówieniowy)
ZT	Głębokość ościeżnicy
AB	Zakres wychylania

Głębokość zabudowy EST z napędem SupraMatic HT

BRH	2000 – 2250	3200
BRH	2255 – 2500	3450
BRH	2505 – 3000	4125

ITO 400 FU

BRH	2000 – 2700	3840
BRH	2705 – 3000	4840

Wymagana wysokość nadproża SB*

SupraMatic HT / ITO 400 FU

Montaż za otworem	100 / 120
z drzwiami przejściowymi	100 / 120
z wypełnieniem nawierzchniowym y = grubość wypełnienia nawierzchniowego	y + 100 / y + 120
Montaż w otworze	120 / 140
z drzwiami przejściowymi	120 / 140
z wypełnieniem nawierzchniowym y = grubość wypełnienia nawierzchniowego	y + 120 / y + 140

Wysokość światła otworu LH

BRH = LH	2000 – 3000
----------	-------------

Wysokość przejazdu w świetle LDH

BRB < 4500	= BRH – 20
BRB ≥ 4500	= BRH – 60
z drzwiami przejściowymi	= BRH – 70

Wymagana przestrzeń z boku SPB*

ET 500 L	min. 140
ET 500 S	min. 250

Szerokość otworu w świetle LB

BRB = LB	2250 – 6000
----------	-------------

Zakres wychylania AB bram montowanych w sposób zlicowany

ET 500 L	35
ET 500 S	40

Głębokość ościeżnicy ZT-a / ZT-b

ET 500 L	450 / 295
ET 500 S	400 / 245

* W sytuacjach montażowych bez nadproża i/lub bocznego mocowania oferujemy opcjonalną ramę ościeżnicy.

Wymiary montażowe

Brama przesuwna ST 500

Przekrój pionowy

Montaż za otworem

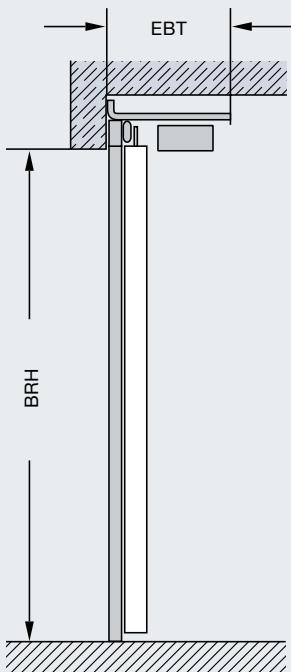

Przekrój poziomy

Montaż za otworem

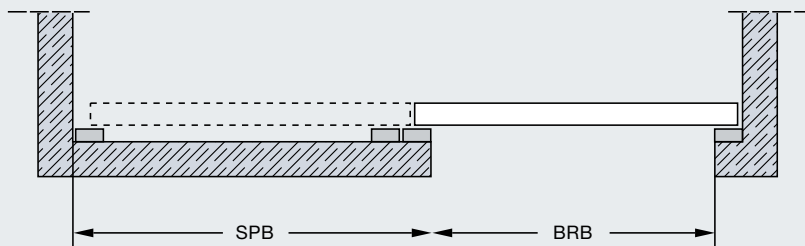

Legenda

EBT	Głębokość montażowa
LH	Wysokość otworu w świetle
LB	Szerokość otworu w świetle
LDH	Wysokość przejazdu w świetle
LDB	Szerokość przejazdu w świetle
SPB	Wymagana przestrzeń z boku
BRH	Wysokość zestawca (wymiar zamówieniowy)
BRB	Szerokość zestawca (wymiar zamówieniowy)

Głębokość montażowa EBT

ok. 450

BRH = wysokość otworu w świetle LH

2000 – 3000

Wymagana przestrzeń z boku SPB

w obszarze odstawiania bramy

$SPB = BRB + 310$

BRB = szerokość otworu w świetle LB

2250 – 6000

Wysokość przejazdu w świetle LDH

$LDH = BRH$

Szerokość przejazdu w świetle LDB

$LDB = BRB - 60$

(wymiary światła przejazdu mogą ulec zmianie w zależności od danej sytuacji montażowej)

Wymiary montażowe

Drzwi przejściowe

Przekroje pionowe

Brama uchylna ET 500 z drzwiami przejściowymi

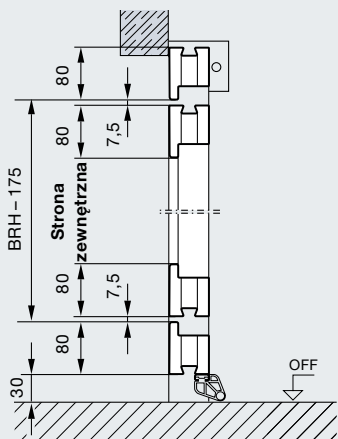

Brama przesuwna ST 500 z drzwiami przejściowymi

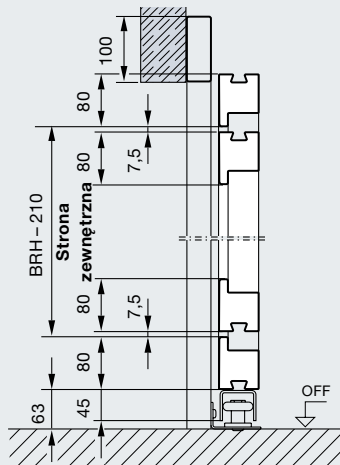

Przekroje poziome

Brama uchylna ET 500 z drzwiami przejściowymi

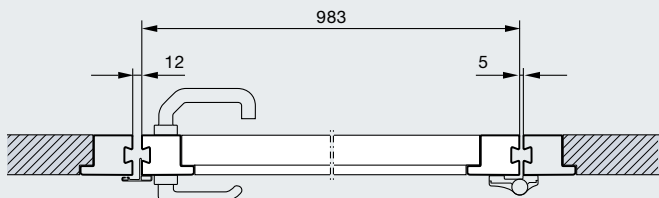

Brama przesuwna ST 500 z drzwiami przejściowymi

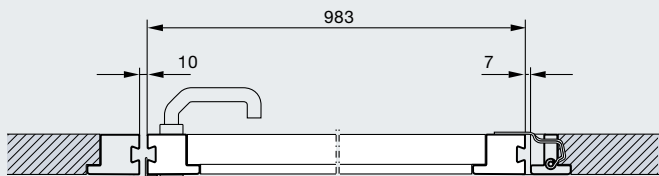

Legenda

- LDH Wysokość przejścia w świetle
ET 500: BRH - 195 mm
ST 500: BRH - 210 mm
- LDB Szerokość przejścia w świetle
min. 900 mm
- RAM Zewnętrzny wymiar ramy
(wymiar zamówieniowy)
- BRH Wysokość zestawcza
- BRB Szerokość zestawcza

Więcej informacji można uzyskać u partnerów handlowych firmy Hörmann lub przeczytać w danych montażowych.

Wymiary montażowe

Drzwi boczne

Przekroje pionowe

Montaż za otworem

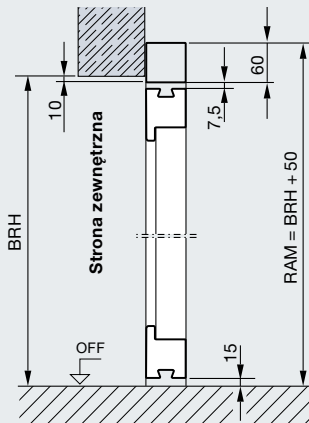

Montaż w otworze

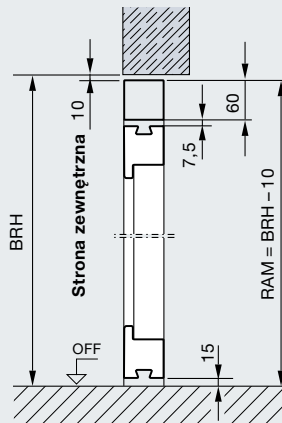

Legenda

- LDH Wysokość przejścia w świetle maks. 2440 mm
- LDB Szerokość przejścia w świetle maks. 1363 mm, zmniejsza się, jeżeli kąt otwarcia < 180°
- RAM Zewnętrzny wymiar ramy (wymiar zamówieniowy)
- BRH Wysokość zestawcza
- BRB Szerokość zestawcza

Przekroje poziome

Montaż za otworem

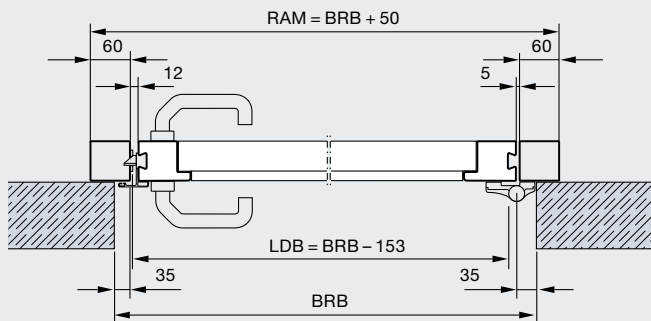

Montaż w otworze

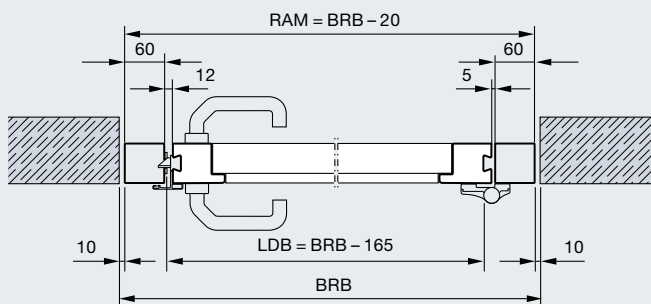

Więcej informacji można uzyskać u partnerów handlowych firmy Hörmann lub przeczytać w danych montażowych.



Najwyższej jakości stolarka budowlana Hörmann

Dla każdego budynku: nowego i modernizowanego

Z firmą Hörmann mogą Państwo realizować swoje najlepsze plany. Bardzo funkcjonalne, wysokiej jakości produkty stanowią starannie dobrane rozwiązania do wszystkich segmentów budownictwa obiektowego.

Drzwi zewnętrzne z systemem skrzynek listowych

Nawet w budynkach wielorodzinnych wejście do domu jest jego najlepszą wizytówką. Dlatego firma Hörmann oferuje w tym zakresie szereg możliwości indywidualnej aranżacji. Drzwi zewnętrzne można dowolnie łączyć z elementami bocznymi, naświetlami górnymi i systemem skrzynek listowych.

Drzwi do mieszkań

Drzwi do mieszkań muszą spełnić szereg różnych wymagań: nie mogą nadmiernie obciążać budżetu ani w przypadku nowych ani remontowanych mieszkań, do tego muszą być wytrzymałe i odporne na wszelkiego rodzaju uszkodzenia. Równocześnie powinny stawiać opór działaniu ognia i próbom włamania. Drzwi przeciwpożarowe o zwiększonej odporności na włamanie WAT spełniają wymagania w klasie EI 30 odporności ogniowej i klasie RC 2 odporności na włamanie, a do tego nie różnią się wyglądem od drzwi wewnętrznych w mieszkaniu.

Drzwi wewnętrzne do obiektów

Drzwi skonstruowane z myślą o trudnych warunkach codziennej eksploatacji są szczególnie wytrzymałe, odporne na odkształcenia i uszkodzenia mechaniczne. Ponadto istotną zaletą tej oferty jest różnorodność wariantów kolorystycznych i wyposażenia.

Przeciwpożarowe bramy przesuwne i wielofunkcyjne bramy przesuwne

Hörmann oferuje bramy przesuwne 1- i 2-skrzydłowe w zależności od wymaganej klasy odporności ogniowej do wszystkich sektorów w obiektach (na życzenie z wbudowanymi drzwiami przejściowymi i z funkcją dymoszczelną).

www.hormann.pl



Drzwi zewnętrzne z systemem skrzynek listowych



Drzwi do mieszkań



Drzwi wewnętrzne do obiektów



Przeciwpożarowe bramy przesuwne i wielofunkcyjne bramy przesuwne

Hörmann: Jakość bez kompromisów



Hörmann KG Amshausen, Niemcy



Hörmann KG Antriebstechnik, Niemcy



Hörmann KG Brandis, Niemcy



Hörmann KG Brockhagen, Niemcy



Hörmann KG Dissen, Niemcy



Hörmann KG Eckelhausen, Niemcy



Hörmann KG Freisen, Niemcy



Hörmann KG Ichtshausen, Niemcy



Hörmann KG Werne, Niemcy



Hörmann Genk NV, Belgia



Hörmann Alkmaar B.V., Holandia



Hörmann Legnica Sp. z o.o., Polska



Hörmann Beijing, Chiny



Hörmann Tianjin, Chiny



Hörmann LLC, Montgomery IL, USA



Hörmann Flexon LLC, Burgettstown PA, USA

Grupa Hörmann oferuje wszystkie elementy stolarki budowlanej z jednej ręki – jako jedyny producent na międzynarodowym rynku. Produkowane są one w wysoko wyspecjalizowanych zakładach, zgodnie z najnowszymi osiągnięciami techniki. Rozbudowana sieć dystrybucji i serwisu w Europie oraz obecność firmy w Ameryce i Chinach sprawia, że Hörmann jest solidnym partnerem w zakresie stolarki budowlanej, której jakość nie dopuszcza żadnych kompromisów.

BRAMY GARAŻOWE

NAPĘDY

BRAMY PRZEMYSŁOWE

TECHNIKA PRZEŁADUNKU

DRZWI

OŚCIEŻNICE

