

**DOMOFONY
AUDIO I VIDEO
KATALOG
2018 - 19**

CAME 
BPT

CAME.PL

CAME  BPT

SPIS TREŚCI I LEGENDA SYMBOLI



Montaż
naścienny

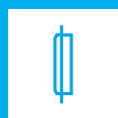

Instalacja
podtynkowa



Wersja
domofonowa



Wersja
wideodomofonowa



Wyświetlacz
3,5"



Wyświetlacz
4,3"



Wyświetlacz 5"



Wyświetlacz 7"



Głośnomówiący



Wersja dla
niedosłyszących



Stopień
ochrony przed
wodą i kurzem



Stopień
wytrzymałości
na uderzenia

2 ZNACZENIE SYMBOLI

10 PRZEWODNIK PO PRODUKTACH: PANELE WEWNĘTRZNE

12 DOBÓR: PANELE WEJŚCIOWE

14 **PANELE WEWNĘTRZNE**

14 AGATA

30 PERLA

42 OPALE

48 FUTURA

56 XTS

66 **CENTRALE PORTIERSKIE**

66 MITHO-SB

70 **PANELE WEJŚCIOWE**

70 LITHOS

74 THANGRAM

90 DIGITHA

98 MTM - MTM VR

133 **ELEMENTY SYSTEMU**

142 **ZESTAW**

155 **INDEKS ANALITYCZNY**

POROZMAWIAJMY O JAKOŚCI ŻYCIA WE WSZYSTKICH JĘZYKACH ŚWIATA.

Grupa CAME zajmuje się tym, co od ponad 60 lat jest ważne dla ludzi, sprawiając, że technologia staje się kluczem otwierającym drzwi do życia o zupełnie nowej jakości. Każdy projekt, każdy pomysł jest ciągłym dążeniem do innowacji i skupieniem się na ludziach – aby ich życie było lepsze. Tu umiejętności pracowników o niezwykle bogatym doświadczeniu, wiedzy technicznej oraz zdolności łączenia aspektów funkcjonalnych i designu stale podnoszą poziom osiągnięć.

Tu istnieje świadomość możliwości korzystania z wiedzy specjalistów będących w stanie przekształcić nasze innowacje w rozwiązania, realizować spersonalizowane propozycje systemów, zintegrowane z najlepszymi technologiami łączności i mobilności. CAME i jej partnerzy - razem - w celu zaspokojenia potrzeb klientów coraz bardziej wymagających i różnorodnych pod kątem kultury i wymogów, w celu przekształcenia przestrzeni życiowych w miejsca coraz bardziej inteligentne i bezpieczne.

CAME

Lider w świecie Home & Building Automation z szeroką gamą zintegrowanych rozwiązań technologicznych przeznaczonych dla przestrzeni mieszkalnych, biznesowych i publicznych.

CAME BPT

Marka znana na poziomie światowym w projektowaniu i realizacji technologii przeznaczonych dla wideodomofonów, termoregulacji i bezpieczeństwa.

CAME PARKARE

Specjalista w branży parkingów automatycznych i parkometrów, z innowacyjnymi rozwiązaniami zaspokajającymi potrzeby zrównoważonymi koncepcjami mobilności.

CAME URBACO

Marka znana na poziomie międzynarodowym ze zintegrowanych systemów kontroli dostępu, zabezpieczeń obwodowych, projektowania przestrzeni miejskiej oraz automatycznego nadzorowania ruchu.

CAME GO

Marka specjalizująca się w projektowaniu i produkcji bram garażowych i segmentowych przeznaczonych dla obiektów mieszkalnych i przemysłowych.

CAME.PL

DOMY I MIESZKANIA PRYWATNE



ROZWIĄZANIA DLA BIZNESU



PRZESTRZEŃ MIEJSKA



DOMY I MIESZKANIA PRYWATNE

Wykroczyliśmy poza ramy zwykłych rozwiązań Home Automation opracowując kompleksową wizję automatyki domowej, w której każde urządzenie jest zawsze zintegrowane i bierze czynny udział w życiu ludzi. Aktualnie automatyka jest dla nas podstawą: od tej, która zarządza wjazdami i bramami, po sterowanie markiz i rolet, oraz po systemy wideodomofonów, TVCC i systemy antywłamaniowe.

ROZWIĄZANIA DLA BIZNESU

Nasza oferta obejmuje najbardziej wyszukane systemy kontroli ruchu oraz najbardziej zaawansowane rozwiązania antywłamaniowe, wideodomofonowe i szlabany drogowe do zastosowań użytku publicznego. Małe i duże zakłady, placówki handlowe, duże budynki: automatyka Building Automation marki Came gwarantuje pełną kontrolę i bezpieczeństwo zarówno w małych, jak i dużych obiektach.

PRZESTRZEŃ MIEJSKA

Nasza oferta została przygotowana w celu zaspokojenia różnych potrzeb automatyzacji w zakresie przestrzeni miejskich i architektury. Rozwiązania CAME są zaprojektowane w celu zagwarantowania bezpieczeństwa i kontroli dużych budynków, a także wniesienia wkładu w projektowanie przestrzeni użytku publicznego w celu zagwarantowania przyjaznej do życia przestrzeń „Safe and Smart”, zgodnie z aktualnymi wymogami metropolii międzynarodowych.

CAME NA ŚWIECIE

Marka CAME jest obecna na całym świecie. Siedziba Główna w Treviso – koordynuje 6 zakładów produkcyjnych we Włoszech, Francji, Hiszpanii i Anglii, 26 oddziałów, 480 dystrybutorów i punktów sprzedaży w 118 krajach na całym świecie.

Złożony charakter miejsc, w których aktualnie żyjemy oraz intensywność przemieszczania się wymagają coraz większej ochrony i zabezpieczenia, zdolności reakcji oraz nadzwyczaj rozwiniętego know-how, które powinny obejmować globalną i zintegrowaną wizję świata.

Naszym celem jest pozyskanie **partnera technologicznego**, zdolnego do wspierania projektów związanych z **integracją między systemami**, poprawienie jakości przestrzeni życia - prywatnych i publicznych - poprzez zastosowanie urządzeń zaprojektowanych do kontroli domu, nadzorowania przestrzeni miejskiej oraz miejsc pracy jakiegokolwiek typu i w każdej części świata.

Nasza Grupa podziela wspólne cele, które wykraczają poza pojedyncze specjalizacje: dzięki synergii oddziałów i marek dzielimy się naszymi sposobami działania, które umożliwiają nam wzbogacenie naszych różnorodności.



AMERYKI

- BRAZYLIA
San Paulo
- CHILE
Santiago
- MEKSYK
Meksyk
- PERU
Lima
- USA
Miami

AFRYKA

- AFRYKA POŁUDNIOWA
Johannesburg

EUROPA

WŁOCHY
Treviso
Mediolan

BELGIA
Lessines

CHORWACJA
Abacja

FRANCJA
Paryż
Avignon

NIEMCY
Stuttgart

IRLANDIA
Dublin

HOLANDIA
Breda

POLSKA
Warszawa

PORTUGALIA
Lizbona

ROSJA
Moskwa

HISZPANIA
Madryt
Barcelona

ZJEDNOCZONE KRÓLESTWO
Nottingham
Bristol
Londyn

AZJA

ZJEDNOCZONE EMIRATY ARABSKE
Dubaj

INDIE
Nowe Delhi



6

ZAKŁADY
PRODUKCYJNE

26

FILIE

480

DYSTRYBUTORZY
I PARTNERZY NA CAŁYM
ŚWIECIE

1460

WSPÓŁPRACOWNICY

CZYM SĄ SZKOLENIA DLA CAME

Profesjonalne przygotowanie do wykonywanej pracy wymaga nieustannego podnoszenia swoich kwalifikacji, a co za tym idzie, wiedzy. Jednakże zmiany technologiczne czy produktowe nie są jedyną kwestią, na którą warto zwracać uwagę. Znajomość aktualnych przepisów prawnych i norm również wymaga ciągłej aktualizacji a co za tym idzie wpływa na jakość świadczonych usług końcowych.

W CAME chcemy dostarczyć naszym Partnerom pomoc i oferujemy szkolenia w siedzibie naszej firmy, gdzie oprócz części teoretycznej, niezwykle istotna jest także część praktyczna, która umożliwia uczestnikom bezpośrednie wdrażanie zdobytej wiedzy.



**WIEDZA
JEST JEDYNYM
SPOSOBEM
UMOŻLIWIAJĄCYM
REALIZOWANIE
WŁASNYCH
CELÓW**

Paolo Menuzzo
Prezes CAME



SZKOLENIA

Aktualnie oferujemy szkolenia dostosowane do potrzeb naszego klienta. Szkolenia mogą się odbyć w siedzibie firmy lub po wcześniejszym uzgodnieniu, w siedzibie klienta.



PRZEWODNIK: PANELE WEWNĘTRZNE

OPIS	DOMOFONY		WIDEODOMOFONY		WIDEODOMOFONY			OPIS
								
	AGATA AUDIO	PERLA AUDIO	AGATA VIDEO	PERLA VIDEO	FUTURA	OPALE	XTS	
	Domofon słuchawkowy	Domofon głośnomówiący	Wideodomofon słuchawkowy z wyświetlaczem LCD 3,5"	Wideodomofon głośnomówiący z wyświetlaczem LCD 3,5"	Wideodomofon głośnomówiący z wyświetlaczem LCD 7"	Wideodomofon głośnomówiący z wyświetlaczem LCD 3,5" (Opale) lub 4,3" (Opale W)	Wideodomofon głośnomówiący z wyświetlaczem dotykowym LCD 5" lub 7"	
MONTAŻ	Naścienny (szer. x wys. x gł.) (mm)	102 x 190 x 39	110 x 170 x 31	170 x 190 x 39	145 x 170 x 31	212 x 161 x 29	158 x 138 x 31	185 x 129 x 24 (7) 138 x 98 x 24 (5)
	Podtynkowy (szer. x wys. x gł.) (mm)	-	-	-	-	212 x 161 x 10	158 x 138 x 9	185 x 129 x 11 (7) 138 x 98 x 11 (5)
	Stołowy (kod akcesorium)	KT A 61800680	KT A 61800680	KT V 62800550	KT V 62800550	KT VXL 62800570	KT V 62800550	XTS 7 KT - 840XC-0120 XTS 5 KT - 840XC-0130
	Maks. pobór prądu	30 mA	80 mA	135 / 175 mA	200 mA	300 / 500 mA	250 / 360 mA	350-520 mA
SYSTEMY								
	Urządzenie do otwierania drzwi	✓	✓	✓	✓	✓	✓	✓
STEROWANIE	Automatyczne otwieranie drzwi	-	-	-	-	-	✓ (Opale Wide)	✓
	Wybieranie cykliczne	-	-	✓	✓	✓	✓	✓
	Sterowanie dodatkowe (n.)	✓ 1 (z AGATA P1 dla systemu 200)	✓ 2	✓ 2	✓ 2	✓ ∞ (dla IP360) 2 (dla X1 i XIP)	✓ 10	✓ ∞
	Melodie	✓ (z wyjątkiem systemu 200)	✓	✓ (z wyjątkiem systemu 200)	✓	✓	✓	✓
FUNKCJE	Interkom	✓ 6 (Building 200) 10 (Building X1 i XIP)	✓ 2	✓ 5 (Building 200) 8 (Building X1 i XIP)	✓ 8	✓ ∞ (dla IP360) 8 (dla X1 i XIP)	✓ 8	✓ ∞
	Wywołanie portiera	✓ (z AGATA P1 dla systemu 200)	✓	✓	✓	✓	✓	✓
	Tryb Mute podczas rozmowy	-	-	-	✓	✓	✓	✓
	Wyłączenie dzwonka	✓ (AGATA C F e Building)	✓	✓	✓	✓	✓	✓
	Zoom podczas wywołania	-	-	-	-	-	✓	-
	Sekretarka audio/wideo	-	-	-	-	✓ (FUTURA IP) (zapis obrazów FUTURA X2)	✓ (Opale Wide)	✓
	Licencje do aplikacji w zestawie	-	-	-	-	-	-	19 (XTS 7IP), 4 (XTS 7)
	Regulacja głośności dzwonka	✓ (AGATA C F e Building)	✓	✓	✓	✓	✓	✓
REGULACJE	Regulacja jasności	-	-	✓	✓	✓ (FUTURA X1 i X2)	✓	✓
	Ustawienie kontrastu	-	-	✓ (wersje B/N)	-	✓ (FUTURA X2)	✓	-
	Ustawienie koloru	-	-	✓	✓	✓ (FUTURA X1 i FUTURA X2)	✓	-
	Strona	15	31	22	36	48	42	56

Panele wewnętrzne wideodomofonów Agata, Opale i Perla są dostępne również w wersji z urządzeniem do łączenia z urządzeniami wykorzystującymi zjawisko indukcji magnetycznej typu „T” (np. u osób noszących aparaty słuchowe).
Wszystkie panele wewnętrzne wideodomofonów są wyposażone w wejście do wywołań z poziomu pódpiętra.

DOBÓR: PANELE WEJŚCIOWE

OPIS	MONOLITYCZNE		MONOLITYCZNE		MODUŁOWE	
						
	LITHOS	THANGRAM	DIGITHA	MTM	MTM VR	
	Panel wejściowy, monolityczny, z przyciskami, z możliwością rozszerzenia do 4 wywołań	Panel wejściowy, monolityczny, półmodułowy	Panel wejściowy, monolityczny, numeryczny	Panel wejściowy, modułowy, z wykończeniem standardowym	Panel wejściowy, modułowy, z wykończeniem wandaloodpornym	
MONTAŻ	Naścienny (szer. x wys. x gł.) (mm)	99 x 207 x 30	99 x 254 x 25	-	-	-
	Natynkowy z daszkiem przeciwdeszczowym (szer. x wys. x gł.) (mm)	102 x 209 x 50	104 x 253 x 46	145 x 383 x 64	135 x h* x 64 h = 140, 230, 320 lub 410	135 x h* x 64 h = 140, 230, 320 lub 410
	Podtynkowy (szer. x wys. x gł.) (mm)	135 x 243 x 7	127 x 280 x 1,2	140 x 380 x 2	130 x h* x 13 h = 136, 226, 316 lub 406	130 x h* x 15 h = 136, 226, 316 lub 406
	Podtynkowy z daszkiem przeciwdeszczowym (szer. x wys. x gł.) (mm)	-	-	144 x 382 x 20	136 x h* x 34 h = 137, 227, 317 lub 407	136 x h* x 34 h = 137, 227, 317 lub 407
SYSTEMY						
CHARAKTERYSTYKA	Wywołanie przyciskiem	✓	✓	-	✓	✓
	Wywołanie numeryczne	-	✓(z akcesorium DNA lub DCOMBO)	✓	✓	✓
	Wyświetlacz graficzny	-	✓(z akcesorium DCOMBO)	✓	✓	✓
	Podświetlenie przycisków	DIODA NIEBIESKA	DIODA NIEBIESKA	DIODY LED BIAŁE (czytnik RFID)	DIODY LED NIEBIESKIE I BIAŁE	DIODY LED NIEBIESKIE I BIAŁE
	Stopień ochrony (IP)	IP54	IP54	IP54	IP54	IP54
	Stopień wytrzymałości na uderzenia IK09.	-	-	-	IK07	IK09
	Wyjścia zamka elektrycznego (12 V)	✓	✓	✓	✓	✓
	Przełącznik z regulowanym uruchomieniem	-	✓(tylko wersja IP360)	-	✓ (za wyjątkiem Audio Lite)	✓ (za wyjątkiem Audio Lite)
	Regulacja głośności audio	✓	✓	✓	✓	✓
	Podłączenie, sterowanie i ustawienie zwłoki czasowej zamka elektrycznego	✓	✓	✓	✓	✓
	Kontrola dostępów	-	✓(z akcesorium DNA lub DCOMBO)	✓	✓	✓
	Sygnalizacja wizualna dla osób niepełnosprawnych	-	✓	✓	✓ (za wyjątkiem Audio Lite)	✓ (za wyjątkiem Audio Lite)
	Synteza głosowa komunikatów	-	-	✓	✓ (za wyjątkiem Audio Lite)	✓ (za wyjątkiem Audio Lite)
Używanie bez serwera (Serverless)	-	✓(tylko wersja IP360)	-	✓(tylko wersja IP360)	✓(tylko wersja IP360)	
Strona	70	74	90	98	100	



KOMPATYBILNE SYSTEMY



-  Montaż naścienny
Grubość 39 mm
-  Wersja domofonowa
-  Wersja wideodomofonowa
-  Wyświetlacz 3,5"
-  Słuchawka

Chcesz zapewnić sobie dobrą widoczność, ale nie chcesz rezygnować ze słuchawki? Wybierz Agata Video, naszą linię wideodomofonów słuchawkowych. Atrakcyjny design, błyszczący biały kolor, kolorowy ekran 3,5" i wiele funkcji.

Agata Video jest dostępny w dwóch wersjach: Basic i Building (od 1 do 8 interkomów i przycisk „Panika” umożliwiający wezwanie na pomoc portiera). Jest dostępny również w wersji Building z zasilaniem lokalnym. Wszystkie modele są wyposażone w dwa niebieskie przyciski z podświetleniem umożliwiające uruchomienie podstawowych funkcji. Dostępne ustawienia koloru, jasności i głośności dzwonka są łatwe i intuicyjne.

Agata jest dostępny także w wersji domofonowej z modelami Agata Audio.

ZALETY

- Audio i słuchawka
- Funkcje dodatkowe / wezwanie portiera
- Automatyczne uruchomienie obrazu z paneli wyjściowych
- Ustawienie/wyłączenie dzwonka (sygnalizowane diodą LED)
- Wywołania interkomowe
- Przycisk „Panika” umożliwiający wezwanie na pomoc portiera
- Melodie programowane w zależności od rodzaju wywołania
- Funkcja master/slave oraz przełączanie obrazu

DOSTĘPNE WERSJE



Wersja domofonowa



Wersja wideodomofonowa

WYMIARY (MM)



ZALETY

- Urządzenie do otwierania drzwi
- Melodie programowane w zależności od rodzaju wywołania
- Przycisk dodatkowy / wezwanie portiera



AGATA C
60240050

DANE TECHNICZNE

MODELE	AGATA C
Wymiary (mm)	102 x 190 x 39
Zasilanie z magistrali (V)	15 ÷ 20 DC
Pobór prądu z magistrali (mA)	30
Pobór prądu w trybie Stand-by [mA]	<0,5
Temperatura eksploatacji (°C)	+5 ÷ +40
Stopień ochrony (IP)	30
Kolor	Biały

KOD / ARTYKUŁ OPIS

AGATA C
60240050

Domofon słuchawkowy, 1 programowalny przycisk AUX w kolorze białym.

Domofon natynkowy wyposażony w 2 przyciski podstawowe, które umożliwiają otwieranie drzwi i zaprogramowanie 1 polecenia dodatkowego. Przełącznik do obniżania głośności dzwonka. Dostosowany do montażu natynkowego w obudowie 503 (pionowa) i w obudowie okrągłej Ø 60 mm. Kompatybilny z systemami X1 i XiP.





AGATA C/B
60240060

ZALETY

- Urządzenie do otwierania drzwi
- Przycisk dodatkowy / wezwanie portiera
- Przełącznik do wyłączenia/ustawiania dzwonka
- Do 10 wywołań interkomowych
- Przycisk „Panika” umożliwiający wezwanie portiera
- Melodie programowane w zależności od rodzaju wywołania
- Przekazywanie wywołania do innego panelu wewnętrznego



DANE TECHNICZNE

MODELE	AGATA C/B
Wymiary (mm)	102 x 190 x 39
Zasilanie z magistrali (V)	15 ÷ 20 DC
Pobór prądu z magistrali (mA)	30
Pobór prądu w trybie Stand-by [mA]	<0,5
Temperatura eksploatacji (°C)	+5 ÷ +40
Stopień ochrony (IP)	30
Kolor	Biały

KOD / ARTYKUŁ OPIS

AGATA C/B
60240060 Domofon słuchawkowy, 1 programowalny przycisk AUX w kolorze białym. Wersja Building z 10 wywołaniami interkomowymi.

Domofon natynkowy wyposażony w 2 przyciski podstawowe, które umożliwiają otwieranie drzwi i 1 programowalne polecenie dodatkowe. Z 1 przełącznikiem, który umożliwia regulację/wyłączenie dzwonka (wyłączenie jest sygnalizowane przez diodę LED). Dostosowany do urządzeń wielodostępowych, umożliwia 10 wywołań interkomowych i jest wyposażony w przycisk „Panika” do przywołania na pomoc portiera. Dostosowany do montażu natynkowego w obudowie 503 (pionowa) i w obudowie okrągłej Ø 60 mm. Kompatybilny z systemem X1 i XIP.



ZALETY

- Urządzenie do otwierania drzwi
- Przycisk dodatkowy / wezwanie portiera
- Przełącznik do wyłączenia/ustawiania dzwonka
- Melodie programowane w zależności od rodzaju wywołania



AGATA C F
60240090

DANE TECHNICZNE

MODELE	AGATA C F
Wymiary (mm)	102 x 190 x 39
Zasilanie z magistrali (V)	15 ÷ 20 DC
Pobór prądu z magistrali (mA)	30
Pobór prądu w trybie Stand-by [mA]	<0,5
Temperatura eksploatacji (°C)	+5 ÷ +40
Stopień ochrony (IP)	30
Kolor	Biały

KOD / ARTYKUŁ OPIS

AGATA C F
60240090 Domofon słuchawkowy, 1 programowalny przycisk AUX w kolorze białym. Wyposażony w przełącznik do regulacji/wyłączenia dzwonka.

Domofon natynkowy wyposażony w 2 przyciski podstawowe, które umożliwiają otwieranie drzwi i 1 programowalne polecenie dodatkowe. Z 1 przełącznikiem, który umożliwia regulację/wyłączenie dzwonka (wyłączenie jest sygnalizowane przez diodę LED). Dostosowany do montażu natynkowego w obudowie 503 (pionowa) i w obudowie okrągłej Ø 60 mm. Kompatybilny z systemem X1 i XIP.





ZALETY

- Urządzenie do otwierania drzwi
- Polecenie pomocnicze (opcjonalne)

AGATA C 200
60240030

DANE TECHNICZNE

MODELE	AGATA C 200
Wymiary (mm)	102 x 190 x 39
Temperatura eksploatacji (°C)	+5 ÷ +40
Stopień ochrony (IP)	30
Kolor	Biały

KOD / ARTYKUŁ OPIS

AGATA C 200
60240030 Domofon słuchawkowy, kolor biały.
Domofon ścienny wyposażony w 1 przycisk do otwierania drzwi. Dostosowany do montażu natynkowego w obudowie 503 (pionowa) i w obudowie okrągłej Ø 60 mm. Może zostać uzupełniony o opcjonalny przycisk do sterowania pomocniczego (AGATA P1). Kompatybilny z systemem 200.



ZALETY

- Urządzenie do otwierania drzwi
- Polecenie pomocnicze
- Przełącznik do wyłączania/ustawiania dzwonka
- Do 6 wywołań interkomowych
- Przekazywanie wywołania do innego panelu wewnętrznego

AGATA C/B 200
60240040

DANE TECHNICZNE

MODELE	AGATA C/B 200
Wymiary (mm)	102 x 190 x 39
Temperatura eksploatacji (°C)	+5 ÷ +40
Stopień ochrony (IP)	30
Kolor	Biały

KOD / ARTYKUŁ OPIS

AGATA C/B 200
60240040 Domofon słuchawkowy, 1 programowalny przycisk AUX, kolor biały. Wersja Building z 6 wywołaniami interkomowymi.
Domofon natynkowy wyposażony w 2 przyciski podstawowe, które umożliwiają otwieranie drzwi, i 1 polecenie dodatkowe. Z 1 przełącznikiem, który umożliwia regulację/wyłączenie dzwonka (wyłączenie jest sygnalizowane przez diodę LED). Dostosowany do instalacji wielodostępowych, umożliwia 6 wywołań interkomowych. Dostosowany do montażu natynkowego w obudowie 503 (pionowa) i w obudowie okrągłej Ø 60 mm. Kompatybilny z systemem 200.



Akcesoria

KOD / ARTYKUŁ OPIS

KT A
61800680 Podstawka dla paneli wewnętrznych domofonu z serii Agata Audio i Perla Audio.
Podstawka z pleksiglasu o grubości 10 mm, dostarczana razem z białym przewodem RJ45 i pokrywą strefy listwy zaciskowej z płytką z PMMA w kolorze szarym metalizowanym.



AGATA VIDEO

Wideodomofony słuchawkowe dla systemów X1 i XIP



AGATA V
62100460

CAME BPT



ZALETY

- Urządzenie do otwierania drzwi
- Wyświetlacz LCD 3,5" (biały i czarny)
- Dwa przyciski do uruchamiania dodatkowych funkcji/wezwania portiera
- Automatyczne włączenie wideo na panelu wejściowym z wybieraniem cyklicznym
- Przycisk do regulacji/wyłączenia dzwonka (wyłączenie jest sygnalizowane diodą LED)
- Ustawienie kontrastu i jasności ekranu
- Melodie programowane w zależności od rodzaju wywołania
- Funkcja przełączania obrazu wideo między panelami podczas wywołania jednoczesnego
- Funkcja master/slave

CAME BPT



ZALETY

- Urządzenie do otwierania drzwi
- Wyświetlacz LCD 3,5"
- Dwa przyciski do uruchamiania dodatkowych funkcji/wezwania portiera
- Automatyczne włączenie wideo na panelu wejściowym z wybieraniem cyklicznym
- Przycisk do regulacji/wyłączenia dzwonka (wyłączenie jest sygnalizowane diodą LED)
- Ustawienie nasycenia barw i jasności ekranu
- Melodie programowane w zależności od rodzaju wywołania
- Funkcja przełączania obrazu wideo między panelami podczas wywołania jednoczesnego
- Funkcja master/slave



AGATA VC
62100370

DANE TECHNICZNE

MODELE	AGATA V
Wymiary (mm)	170 x 190 x 39
Zasilanie z magistrali (V)	15 ÷ 20 DC
Pobór prądu z magistrali (mA)	175
Pobór prądu w trybie Stand-by [mA]	<1
Temperatura eksploatacji (°C)	+5 ÷ +40
Stopień ochrony (IP)	30
Standard wideo	PAL/NTSC
Wyświetlacz	LCD TFT 3,5"
Kolor	Biały

DANE TECHNICZNE

MODELE	AGATA VC
Wymiary (mm)	170 x 190 x 39
Zasilanie z magistrali (V)	15 ÷ 20 DC
Pobór prądu z magistrali (mA)	175
Pobór prądu w trybie Stand-by [mA]	<1
Temperatura eksploatacji (°C)	+5 ÷ +40
Stopień ochrony (IP)	30
Standard wideo	PAL/NTSC
Wyświetlacz	LCD TFT 3,5"
Kolor	Biały

KOD / ARTYKUŁ OPIS

AGATA V
62100460

Wideodomofon słuchawkowy z wyświetlaczem LCD 3,5" białym lub czarnym, 2 przyciski programowalne AUX, kolor biały.

Monitor natynkowy z wyświetlaczem LCD 3,5" Po lewej stronie znajdują się przyciski do regulacji/wyłączenia dzwonka, regulacji kontrastu i jasności oraz 2 przyciski pomocnicze. Przyciski główne są dobrze widoczne i podświetlone i umożliwiają otwieranie drzwi i samouruchomienie obrazu wideo dla paneli wejściowych. Jest wyposażony w funkcję master/slave i funkcję zmiany obrazu pomiędzy panelami wewnętrznymi podczas jednoczesnego wywołania. Dołączony wspornik do montażu w obudowie natynkowej 503 (poziomej lub pionowej), w obudowie 506E i w obudowie okrągłej Ø 60 mm. Kompatybilny z systemem X1 i XIP.



KOD / ARTYKUŁ OPIS

AGATA VC
62100370

Wideodomofon słuchawkowy z wyświetlaczem LCD 3,5", 2 przyciski programowalne AUX w kolorze białym.

Monitor natynkowy z kolorowym wyświetlaczem LCD 3,5" Po lewej stronie znajdują się przyciski do regulacji/wyłączenia dzwonka, regulacji nasycenia koloru i jasności oraz 2 przyciski pomocnicze. Przyciski główne są dobrze widoczne i podświetlone i umożliwiają otwieranie drzwi i samouruchomienie obrazu wideo dla paneli wejściowych. Jest wyposażony w funkcję master/slave i funkcję zmiany obrazu pomiędzy panelami wewnętrznymi podczas jednoczesnego wywołania. Dołączony wspornik do montażu w obudowie natynkowej 503 (poziomej lub pionowej), w obudowie 506E i w obudowie okrągłej Ø 60 mm. Kompatybilny z systemem X1 i XIP.



AGATA VIDEO

Wideodomofony słuchawkowe dla systemów X1 i XiP

CAME BPT

CAME BPT

AGATA VIDEO

Wideodomofony słuchawkowe dla systemów X1 i XiP



ZALETY

- Urządzenie do otwierania drzwi
- Wyświetlacz LCD 3,5"
- Dwa przyciski do uruchamiania dodatkowych funkcji/wezwania portiera
- Automatyczne włączenie wideo na panelu wejściowym z wybieraniem cyklicznym
- Przycisk do regulacji/wyłączenia dzwonka (wyłączenie jest sygnalizowane diodą LED)
- Ustawienie nasycenia barw i jasności ekranu
- Do 8 wywołań interkomowych
- Przycisk „Panika” umożliwiający wezwanie na pomoc portiera
- Melodie programowane w zależności od rodzaju wywołania
- Funkcja przełączania obrazu wideo między panelami podczas wywołania jednoczesnego
- Funkcja master/slave

AGATA VC/B
62100380

DANE TECHNICZNE

MODELE	AGATA VC/B
Wymiary (mm)	170 x 190 x 39
Zasilanie z magistrali (V)	15 ÷ 20 DC
Pobór prądu z magistrali (mA)	175
Pobór prądu w trybie Stand-by [mA]	<1
Temperatura eksploatacji (°C)	+5 ÷ +40
Stopień ochrony (IP)	30
Standard wideo	PAL/NTSC
Wyświetlacz	LCD TFT 3,5"
Kolor	Biały

KOD / ARTYKUŁ OPIS

AGATA VC/B
62100380 Wideodomofon słuchawkowy z wyświetlaczem LCD 3,5", 2 przyciski programowalne AUX w kolorze białym. Wersja Building z 8 wywołaniami interkomowymi.

Monitor ścienny z kolorowym wyświetlaczem LCD 3,5". Po lewej stronie znajdują się przyciski do regulacji/wyłączenia dzwonka, regulacji nasycenia koloru i jasności oraz 2 przyciski pomocnicze.

Przyciski główne są dobrze widoczne i podświetlone i umożliwiają otwieranie drzwi i samouruchomienie obrazu wideo dla paneli wejściowych. Jest wyposażony w funkcję master/slave i funkcję zmiany obrazu pomiędzy panelami wewnętrznymi podczas jednoczesnego wywołania. Dostosowany do urządzeń wielodostępowych, umożliwia 8 wywołań interkomowych i jest wyposażony w przycisk „Panika” do przywołania na pomoc portiera. Dołączony wspornik do montażu w obudowie natynkowej 503 (poziomej lub pionowej), w obudowie 506E i w obudowie okrągłej Ø 60 mm. Kompatybilny z systemem X1 i XiP.



ZALETY

- Wersja przystosowana dla osób z aparatami słuchowymi
- Urządzenie do otwierania drzwi
- Wyświetlacz LCD 3,5" (biały i czarny)
- Dwa przyciski do uruchamiania dodatkowych funkcji/wezwania portiera
- Automatyczne włączenie wideo na panelu wejściowym z wybieraniem cyklicznym
- Przycisk do regulacji/wyłączenia dzwonka (wyłączenie jest sygnalizowane diodą LED)
- Ustawienie kontrastu i jasności ekranu
- Melodie programowane w zależności od rodzaju wywołania
- Funkcja przełączania obrazu wideo między panelami podczas wywołania jednoczesnego
- Funkcja master/slave



AGATA V BF
62100480

DANE TECHNICZNE

MODELE	AGATA V BF
Wymiary (mm)	170 x 190 x 39
Zasilanie z magistrali (V)	15 ÷ 20 DC
Pobór prądu z magistrali (mA)	175
Pobór prądu w trybie Stand-by [mA]	<1
Temperatura eksploatacji (°C)	+5 ÷ +40
Stopień ochrony (IP)	30
Standard wideo	PAL/NTSC
Wyświetlacz	LCD TFT 3,5"
Kolor	Biały

KOD / ARTYKUŁ OPIS

AGATA V BF
62100480 Wideodomofon słuchawkowy z wyświetlaczem LCD 3,5" białym lub czarnym, 2 przyciski programowalne AUX, kolor biały. Wersja dla osób noszących aparaty słuchowe.

Monitor natynkowy z wyświetlaczem LCD 3,5" Po lewej stronie znajdują się przyciski do regulacji/wyłączenia dzwonka, regulacji kontrastu i jasności oraz 2 przyciski pomocnicze. Przyciski główne są dobrze widoczne i podświetlone i umożliwiają otwieranie drzwi i samouruchomienie obrazu wideo dla paneli wejściowych. Jest wyposażony w funkcję master/slave i funkcję zmiany obrazu pomiędzy panelami wewnętrznymi podczas jednoczesnego wywołania. Wbudowany system wykorzystujący indukcję częstotliwości słyszalnych dla aparatów słuchowych w pozycji „T”. Dołączony wspornik do montażu w obudowie natynkowej 503 (poziomej lub pionowej), w obudowie 506E i w obudowie okrągłej Ø 60 mm. Kompatybilny z systemem X1 i XiP.



AGATA VIDEO

Wideodomofony słuchawkowe dla systemów X1 i XiP

CAME BPT



ZALETY

- Wersja przystosowana dla osób z aparatami słuchowymi
- Urządzenie do otwierania drzwi
- Wyświetlacz LCD 3,5"
- Dwa przyciski do uruchamiania dodatkowych funkcji/wezwania portiera
- Automatyczne włączenie wideo na panelu wejściowym z wybieraniem cyklicznym
- Przycisk do regulacji/wyłączenia dzwonka (wyłączenie jest sygnalizowane diodą LED)
- Ustawienie nasycenia barw i jasności ekranu
- Melodie programowane w zależności od rodzaju wywołania
- Funkcja przełączania obrazu wideo między panelami podczas wywołania jednoczesnego
- Funkcja master/slave

AGATA VC BF
62100430

DANE TECHNICZNE

MODELE	AGATA VC BF
Wymiary (mm)	170 x 190 x 39
Zasilanie z magistrali (V)	15 ÷ 20 DC
Pobór prądu z magistrali (mA)	175
Pobór prądu w trybie Stand-by [mA]	<1
Temperatura eksploatacji (°C)	+5 ÷ +40
Stopień ochrony (IP)	30
Standard wideo	PAL/NTSC
Wyświetlacz	LCD TFT 3,5"
Kolor	Biały

KOD / ARTYKUŁ OPIS

AGATA VC BF
62100430 Wideodomofon słuchawkowy z wyświetlaczem LCD 3,5", 2 przyciski programowalne AUX w kolorze białym. Wersja specjalna dla osób noszących aparaty słuchowe.

Monitor ścienny z kolorowym wyświetlaczem LCD 3,5". Po lewej stronie znajdują się przyciski do regulacji/wyłączenia dzwonka, regulacji kontrastu i jasności oraz 2 przyciski pomocnicze. Przyciski główne są dobrze widoczne i podświetlone i umożliwiają otwieranie drzwi i samouruchomienie obrazu wideo dla paneli wejściowych. Jest wyposażony w funkcję master/slave i funkcję zmiany obrazu pomiędzy panelami wewnętrznymi podczas jednoczesnego wywołania. Wbudowany system wykorzystujący indukcyjną częstotliwość słyszalnych dla aparatów słuchowych w pozycji „T”. Dołączony wspornik do montażu w obudowie natynkowej 503 (poziomej lub pionowej), w obudowie 506E i w obudowie okrągłej Ø 60 mm. Kompatybilny z systemem X1 i XiP.



CAME BPT



ZALETY

- Wersja przystosowana dla osób z aparatami słuchowymi
- Urządzenie do otwierania drzwi
- Wyświetlacz LCD 3,5"
- Dwa przyciski do uruchamiania dodatkowych funkcji/wezwania portiera
- Automatyczne włączenie wideo na panelu wejściowym z wybieraniem cyklicznym
- Przycisk do regulacji/wyłączenia dzwonka (wyłączenie jest sygnalizowane diodą LED)
- Ustawienie nasycenia barw i jasności ekranu
- Do 8 wywołań interkomowych
- Przycisk „Panika” umożliwiający wezwanie na pomoc portiera
- Melodie programowane w zależności od rodzaju wywołania
- Funkcja przełączania obrazu wideo między panelami podczas wywołania jednoczesnego
- Funkcja master/slave

AGATA VC/B BF
62100440

DANE TECHNICZNE

MODELE	AGATA VC/B BF
Wymiary (mm)	170 x 190 x 39
Zasilanie z magistrali (V)	15 ÷ 20 DC
Pobór prądu z magistrali (mA)	175
Pobór prądu w trybie Stand-by [mA]	<1
Temperatura eksploatacji (°C)	+5 ÷ +40
Stopień ochrony (IP)	30
Standard wideo	PAL/NTSC
Wyświetlacz	LCD TFT 3,5"
Kolor	Biały

KOD / ARTYKUŁ OPIS

AGATA VC/B BF
62100440 Wideodomofon słuchawkowy z wyświetlaczem LCD 3,5", 2 przyciski programowalne AUX, kolor biały. Wersja Building z 8 wywołaniami interkomowymi i funkcją dla osób noszących aparaty słuchowe.

Monitor ścienny z kolorowym wyświetlaczem LCD 3,5". Po lewej stronie znajdują się przyciski do regulacji/wyłączenia dzwonka, regulacji kontrastu i jasności oraz 2 przyciski pomocnicze. Przyciski główne są dobrze widoczne i podświetlone. Umożliwiają otwieranie drzwi i automatyczne uruchamianie obrazu wideo dla paneli wejściowych. Jest wyposażony w funkcję master/slave oraz funkcję zmiany obrazu pomiędzy panelami wewnętrznymi podczas jednoczesnego wywołania. Dostosowany do urządzeń wielostopowych, umożliwi 8 wywołań interkomowych i jest wyposażony w przycisk „Panika” do przywołania na pomoc portiera. Wbudowany system wykorzystujący indukcyjną częstotliwość słyszalnych dla aparatów słuchowych w pozycji „T”. Dołączony wspornik do montażu w obudowie natynkowej 503 (poziomej lub pionowej), w obudowie 506E i w obudowie okrągłej Ø 60 mm. Kompatybilny z systemem X1 i XiP.





ZALETY

- Zasilanie z magistrali lub lokalne (14 - 18 V DC)
- Urządzenie do otwierania drzwi
- Wyświetlacz LCD 3,5"
- Dwa przyciski do uruchamiania dodatkowych funkcji/wezwania portiera
- Automatyczne włączenie wideo na panelu wejściowym z wybieraniem cyklicznym
- Przycisk do regulacji/wyłączenia dzwonka (wyłączenie jest sygnalizowane diodą LED)
- Ustawienie nasycenia barw i jasności ekranu
- Do 8 wywołań interkomowych
- Przycisk „Panika” umożliwiający wezwanie na pomoc portiera
- Melodie programowane w zależności od rodzaju wywołania
- Funkcja przełączania obrazu wideo między panelami podczas wywołania jednoczesnego
- Funkcja master/slave
- Funkcja przekazywania wywołania do innego panelu wewnętrznego

AGATA VC/B-L 62100580

DANE TECHNICZNE

MODELE	AGATA VC/B-L
Wymiary (mm)	170 x 190 x 39
Zasilanie z magistrali (V)	15 ÷ 20 DC
Pobór prądu z magistrali (mA)	170
Zasilanie lokalne (V)	14 ÷ 18 DC
Pobór prądu w lokalu (mA)	135
Pobór prądu w trybie Stand-by [mA]	<1
Temperatura eksploatacji (°C)	+5 ÷ +40
Stopień ochrony (IP)	30
Standard wideo	PAL/NTSC
Wyświetlacz	LCD TFT 3,5"
Kolor	Biały

KOD / ARTYKUŁ OPIS

AGATA VC/B-L 62100580

Wideodomofon słuchawkowy z wyświetlaczem LCD 3,5", 2 przyciski programowalne AUX, kolor biały. Wersja Building z 8 wywołaniami interkomowymi i możliwością zasilania lokalnego.

Monitor ścienny z kolorowym wyświetlaczem LCD 3,5". Po lewej stronie znajdują się przyciski do regulacji/wyłączenia dzwonka, regulacji kontrastu i jasności oraz 2 przyciski pomocnicze.

Przyciski główne są dobrze widoczne i podświetlone i umożliwiają otwieranie drzwi i samouruchomienie obrazu wideo dla paneli wejściowych. Jest wyposażony w funkcję master/slave i funkcję zmiany obrazu pomiędzy panelami wewnętrznymi podczas jednoczesnego wywołania. Dostosowany do urządzeń wielodostępowych, umożliwia 8 wywołań interkomowych i jest wyposażony w przycisk „Panika” do przywołania na pomoc portiera. Posiada przełącznik do wyboru zasilania z magistrali lub lokalnego (14 ÷ 18 V DC). Dołączony wspornik do montażu w obudowie natynkowej 503 (poziomej lub pionowej), w obudowie 506E i w obudowie okrągłej Ø 60 mm. Kompatybilny z systemem X1 i XiP.



Akcesoria

KOD / ARTYKUŁ OPIS

KT V 62800550

Podstawa dla paneli wewnętrznych wideodomofonu z serii Agata Video, Perla Video i Opale.

Podstawa z pleksiglasu o grubości 10 mm, dostarczana razem z białym przewodem RJ45 i pokrywą strefy listwy zaciskowej z płytką z PMMA w kolorze szarym metalizowanym.



KOMPATYBILNE SYSTEMY



-  Montaż naścienny
Grubość 31 mm
-  Wersja domofonowa
-  Wersja wideodomofonowa
-  Wyświetlacz 3,5"
-  Głośnomówiący



Chcesz mieć dobrą widoczność, ale nie chcesz używać słuchawki? Wybierz Perla Video, wideodomofon bezsłuchawkowy, który wyróżnia się elegancją i charakterem. Podświetlany na niebiesko pierścień centralny umożliwia uruchamianie licznych dostępnych funkcji. Wyświetlacz LCD 3,5" zapewnia wyraziste kolory i optymalną jakość obrazu. Perla Video, dostępny w 2 kolorach, czarnym i białym, dla instalacji Building, z możliwością wykorzystania do 8 wywołań interkomowych i przycisku „Panika” do wezwania na pomoc portiera w sytuacjach awaryjnych.

ZALETY

- Głośnomówiący
- Funkcje dodatkowe / wezwanie portiera
- Wywołania interkomowe
- Przycisk „Panika” umożliwiający wezwanie na pomoc portiera
- Ustawienie/wyłączenie dzwonka (sygnalizowane diodą LED)
- Automatyczne uruchomienie obrazu z paneli wyjściowych
- Wideosekretarka i nagrywanie wideo
- Zasilanie POE

DOSTĘPNE WERSJE



Wersja domofonowa



Wersja wideodomofonowa

WYMIARY (MM)

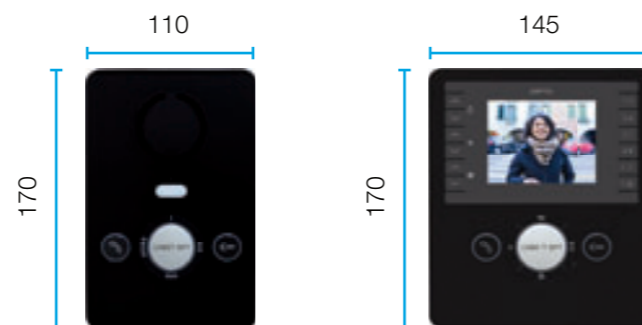

ZALETY

- Urządzenie do otwierania drzwi
- Głośnomówiący
- Dwa przyciski do uruchamiania dodatkowych funkcji/wezwania portiera
- Przyciski do regulacji/wyłączenia dzwonka ze świetlną sygnalizacją wyłączenia
- 2 wywołania interkomowe
- Melodie programowane w zależności od rodzaju wywołania



PEC BI
60540010

DANE TECHNICZNE

MODELE	PEC BI
Wymiary (mm)	110 x 170 x 31
Zasilanie z magistrali (V)	15 ÷ 20 DC
Pobór prądu z magistrali (mA)	80
Pobór prądu w trybie Stand-by [mA]	<1
Temperatura eksploatacji (°C)	+5 ÷ +40
Stopień ochrony (IP)	30
Kolor	Biały

KOD / ARTYKUŁ OPIS

PEC BI
60540010

Domofon bezsłuchawkowy, 2 programowalne przyciski AUX w kolorze białym.

Domofon natynkowy wyposażony w 2 przyciski główne, które umożliwiają otwieranie drzwi i włączenie komunikacji oraz w pierścień centralny do sterowania 2 pleczeniami dodatkowymi i 2 wywołaniami interkomowymi. Wyposażony w przyciski do regulacji/wyłączenia dzwonka. Dołączona skrzynka do montażu w obudowie natynkowej 503 (pionowa) i w obudowie okrągłej Ø 60 mm. Kompatybilny z systemem X1 i XiP.





ZALETY

- Urządzenie do otwierania drzwi
- Głośnomówiący
- Dwa przyciski do uruchamiania dodatkowych funkcji/wezwania portiera
- Przyciski do regulacji/wyłączenia dzwonka ze świetlną sygnalizacją wyłączenia
- 2 wywołania interkomowe
- Melodie programowane w zależności od rodzaju wywołania

PEC NF
60540020

DANE TECHNICZNE

MODELE	PEC NF
Wymiary (mm)	110 x 170 x 31
Zasilanie z magistrali (V)	15 ÷ 20 DC
Pobór prądu z magistrali (mA)	80
Pobór prądu w trybie Stand-by [mA]	<1
Temperatura eksploatacji (°C)	+5 ÷ +40
Stopień ochrony (IP)	30
Kolor	Czarny

KOD / ARTYKUŁ OPIS

PEC NF
60540020 Domofon bezsłuchawkowy, 2 programowalne przyciski AUX w kolorze czarnym. Domofon natynkowy wyposażony w 2 przyciski główne, które umożliwiają otwieranie drzwi i włączenie komunikacji oraz w pierścień centralny do sterowania 2 poleceniami dodatkowymi i 2 wywołaniami interkomowymi. Wyposażony w przyciski do regulacji/wyłączenia dzwonka. Dołączona skrzynka do montażu w obudowie natynkowej 503 (pionowa) i w obudowie okrągłej Ø 60 mm. Kompatybilny z systemem X1 i XIP.



ZALETY

- Głośnomówiący
- Zasilanie PoE (Powered over Ethernet)
- Cztery przyciski programowalne do uruchamiania dla 6 poleceń i/lub funkcji
- Przyciski do regulacji/wyłączenia dzwonka ze świetlną sygnalizacją wyłączenia
- Automatyczne otwieranie drzwi
- Wywołanie portiera

PEC IP WH
840CC-0010

DANE TECHNICZNE

MODELE	PEC IP WH
Wymiary (mm)	110 x 170 x 31
Zasilanie PoE	Klasa 2 (<6,5 W) – Nieizolowany
Temperatura eksploatacji (°C)	+5 ÷ +40
Stopień ochrony (IP)	30
Kolor	Biały

KOD / ARTYKUŁ OPIS

PEC IP WH
840CC-0010 Domofon bezsłuchawkowy IP, 4 programowalne przyciski w kolorze czarnym. Domofon natynkowy wyposażony w 2 przyciski główne, które umożliwiają otwieranie drzwi i włączenie komunikacji oraz w pierścień centralny do sterowania 4 przyciskami programowalnymi do uruchamiania do 6 poleceń i/lub funkcji. Wyposażony w przyciski do regulacji/wyłączenia dzwonka. Dołączona skrzynka do montażu w obudowie natynkowej 503 (pionowa) i w obudowie okrągłej Ø 60 mm. Kompatybilny z systemem IP360.





ZALETY

- Głośnomówiący
- Zasilanie PoE (Powered over Ethernet)
- Cztery przyciski programowalne do uruchamiania dla 6 poleceń i/lub funkcji
- Przyciski do regulacji/wyłączenia dzwonka ze świetlną sygnalizacją wyłączenia
- Automatyczne otwieranie drzwi
- Wywołanie portiera

PEC IP BK 840CC-0020

DANE TECHNICZNE

MODELE	PEC IP BK
Wymiary (mm)	110 x 170 x 31
Zasilanie PoE	Klasa 2 (<6,5 W) – Nieizolowany
Temperatura eksploatacji (°C)	+5 ÷ +40
Stopień ochrony (IP)	30
Kolor	Czarny

KOD / ARTYKUŁ OPIS

- PEC IP BK
840CC-0020** Domofon bezsłuchawkowy IP, 4 programowalne przyciski, kolor czarny.
- Domofon natynkowy wyposażony w 2 przyciski główne, które umożliwiają otwieranie drzwi i włączenie komunikacji oraz w pierścień centralny do sterowania 4 przyciskami programowalnymi do uruchamiania do 6 poleceń i/lub funkcji. Wyposażony w przyciski do regulacji/wyłączenia dzwonka. Dołączona skrzynka do montażu w obudowie natynkowej 503 (pionowa) i w obudowie okrągłej Ø 60 mm. Kompatybilny z systemem IP360.



Aksesoria

KOD / ARTYKUŁ OPIS

- KT A
61800680** Podstawka dla paneli wewnętrznych domofonu z serii Agata Audio i Perla Audio. Podstawka z pleksiglasu o grubości 10 mm, dostarczana razem z białym przewodem RJ45 i pokrywą strefy listwy zaciskowej z płytką z PMMA w kolorze szarym metalizowanym.



PERLA WIDEO

Wideodomofony bezsłuchawkowe dla systemów X1 i XiP



CAME BPT



ZALETY

- Urządzenie do otwierania drzwi
- Głośnomówiący
- Wyświetlacz LCD 3,5"
- Dwa przyciski do uruchamiania dodatkowych funkcji/wezwania portiera
- Automatyczne włączenie wideo na panelu wejściowym z wybieraniem cyklicznym
- Przycisk regulacji głośności dzwonka
- Wyłączenie dzwonka z sygnalizacją świetlną
- Ustawienie nasycenia barw i jasności ekranu
- Do 8 wywołań interkomowych
- Przycisk „Panika” umożliwiający wezwanie na pomoc portiera
- Melodie programowane w zależności od rodzaju wywołania
- Funkcja przełączania obrazu wideo między panelami podczas wywołania jednoczesnego
- Funkcja master/slave

PEV BI
62100180

DANE TECHNICZNE

MODELE	PEV BI
Wymiary (mm)	145 x 170 x 31
Zasilanie z magistrali (V)	15 ÷ 20 DC
Pobór prądu z magistrali (mA)	200
Pobór prądu w trybie Stand-by [mA]	<1
Temperatura eksploatacji (°C)	+5 ÷ +40
Stopień ochrony (IP)	30
Standard wideo	PAL/NTSC
Wyświetlacz	LCD TFT 3,5"
Kolor	Biały

KOD / ARTYKUŁ OPIS

PEV BI
62100180

Wideodomofon głośnomówiący z wyświetlaczem LCD 3,5", 2 przyciski programowalne AUX, kolor biały.

Monitor ścienny z kolorowym wyświetlaczem LCD 3,5". Po lewej stronie znajdują się przyciski do regulacji głośności, regulacji nasycenia kolorami i jasności, natomiast po stronie prawej znajdują się przyciski, które umożliwiają wykonanie do 8 wywołań interkomowych i przycisk „Panika” do przywołania pomocy portiera. Dobrze widoczne, podświetlane przyciski główne, umożliwiają otwarcie drzwi i włączenie komunikacji, natomiast pierścień centralny umożliwia sterowanie 2 poleceniami pomocniczymi: samouruchomieniem obrazu z paneli wejściowych i wyłączeniem dzwonka (sygnalizowanym diodą LED). Jest wyposażony w funkcję master/slave i funkcję zmiany obrazu pomiędzy panelami wewnętrznymi podczas jednoczesnego wywołania. Dołączony wspornik do montażu w obudowie natynkowej 503 (poziomej lub pionowej) i w obudowie okrągłej Ø 60 mm. Kompatybilny z systemem X1 i XiP.



CAME BPT



ZALETY

- Urządzenie do otwierania drzwi
- Głośnomówiący
- Wyświetlacz LCD 3,5"
- Dwa przyciski do uruchamiania dodatkowych funkcji/wezwania portiera
- Automatyczne włączenie wideo na panelu wejściowym z wybieraniem cyklicznym
- Przycisk regulacji głośności dzwonka
- Wyłączenie dzwonka z sygnalizacją świetlną
- Ustawienie nasycenia barw i jasności ekranu
- Do 8 wywołań interkomowych
- Przycisk „Panika” umożliwiający wezwanie na pomoc portiera
- Melodie programowane w zależności od rodzaju wywołania
- Funkcja przełączania obrazu wideo między panelami podczas wywołania jednoczesnego
- Funkcja master/slave

PERLA WIDEO

Wideodomofony bezsłuchawkowe dla systemów X1 i XiP



PEV NF
62100190

DANE TECHNICZNE

MODELE	PEV NF
Wymiary (mm)	145 x 170 x 31
Zasilanie z magistrali (V)	15 ÷ 20 DC
Pobór prądu z magistrali (mA)	200
Pobór prądu w trybie Stand-by [mA]	<1
Temperatura eksploatacji (°C)	+5 ÷ +40
Stopień ochrony (IP)	30
Standard wideo	PAL/NTSC
Wyświetlacz	LCD TFT 3,5"
Kolor	Czarny

KOD / ARTYKUŁ OPIS

PEV NF
62100190

Wideodomofon głośnomówiący z wyświetlaczem LCD 3,5", przyciski AUX, kolor czarny.

Monitor ścienny z kolorowym wyświetlaczem LCD 3,5". Po lewej stronie znajdują się przyciski do regulacji głośności, regulacji nasycenia kolorami i jasności, natomiast po stronie prawej znajdują się przyciski, które umożliwiają wykonanie do 8 wywołań interkomowych i przycisk „Panika” do przywołania pomocy portiera. Dobrze widoczne, podświetlane przyciski główne, umożliwiają otwarcie drzwi i włączenie komunikacji, natomiast pierścień centralny umożliwia sterowanie 2 poleceniami pomocniczymi: samouruchomieniem obrazu z paneli wejściowych i wyłączeniem dzwonka (sygnalizowanym diodą LED). Jest wyposażony w funkcję master/slave i funkcję zmiany obrazu pomiędzy panelami wewnętrznymi podczas jednoczesnego wywołania. Dołączony wspornik do montażu w obudowie natynkowej 503 (poziomej lub pionowej) i w obudowie okrągłej Ø 60 mm. Kompatybilny z systemem X1 i XiP.

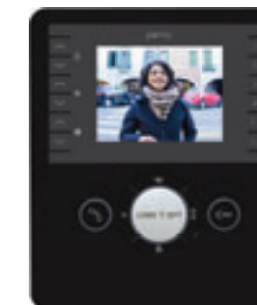

PERLA WIDEO

Wideodomofony bezsłuchawkowe dla systemów X1 i XiP



CAME BPT



ZALETY

- Wersja przystosowana dla osób z aparatami słuchowymi
- Urządzenie do otwierania drzwi
- Głośnomówiący
- Wyświetlacz LCD 3,5"
- Dwa przyciski do uruchamiania dodatkowych funkcji/wezwania portiera
- Automatyczne włączenie wideo na panelu wejściowym z wybieraniem cyklicznym
- Przycisk regulacji głośności dzwonka
- Wyłączenie dzwonka z sygnalizacją świetlną
- Ustawienie nasycenia barw i jasności ekranu
- Do 8 wywołań interkomowych
- Przycisk „Panika” umożliwiający wezwanie na pomoc portiera
- Melodie programowane w zależności od rodzaju wywołania
- Funkcja przełączania obrazu wideo między panelami podczas wywołania jednoczesnego
- Funkcja master/slave

PEV BI BF
62100230

DANE TECHNICZNE

MODELE	PEV BI BF
Wymiary (mm)	145 x 170 x 31
Zasilanie z magistrali (V)	15 ÷ 20 DC
Pobór prądu z magistrali (mA)	200
Pobór prądu w trybie Stand-by [mA]	<1
Temperatura eksploatacji (°C)	+5 ÷ +40
Stopień ochrony (IP)	30
Standard wideo	PAL/NTSC
Wyświetlacz	LCD TFT 3,5"
Kolor	Biały

KOD / ARTYKUŁ OPIS

PEV BI BF
62100230

Wideodomofon głośnomówiący z wyświetlaczem LCD 3,5", 2 przyciski programowalne AUX, kolor biały. Wersja dla osób noszących aparaty słuchowe.

Monitor ścienny z kolorowym wyświetlaczem LCD 3,5". Po lewej stronie znajdują się przyciski do regulacji głośności, regulacji nasycenia kolorami i jasności, natomiast po stronie prawej znajdują się przyciski, które umożliwiają wykonanie do 8 wywołań interkomowych i przycisk „Panika” do przywołania pomocy portiera. Dobrze widoczne, podświetlane przyciski główne, umożliwiają otwarcie drzwi i włączenie komunikacji, natomiast pierścień centralny umożliwia sterowanie 2 poleceniami pomocniczymi: samouruchomieniem obrazu z paneli wejściowych i wyłączeniem dzwonka (sygnalizowanym diodą LED). Jest wyposażony w funkcję master/slave i funkcję zmiany obrazu pomiędzy panelami wewnętrznymi podczas jednoczesnego wywołania. Wbudowany system wykorzystujący indukcję częstotliwości słyszalnych dla aparatów słuchowych w pozycji „T”. Dołączony wspornik do montażu w obudowie natynkowej 503 (poziomej lub pionowej) i w obudowie okrągłej Ø 60 mm. Kompatybilny z systemem X1 i XiP.



CAME BPT



ZALETY

- Wersja przystosowana dla osób z aparatami słuchowymi
- Urządzenie do otwierania drzwi
- Głośnomówiący
- Wyświetlacz LCD 3,5"
- Dwa przyciski do uruchamiania dodatkowych funkcji/wezwania portiera
- Automatyczne włączenie wideo na panelu wejściowym z wybieraniem cyklicznym
- Przycisk regulacji głośności dzwonka
- Wyłączenie dzwonka z sygnalizacją świetlną
- Ustawienie nasycenia barw i jasności ekranu
- Do 8 wywołań interkomowych
- Przycisk „Panika” umożliwiający wezwanie na pomoc portiera
- Melodie programowane w zależności od rodzaju wywołania
- Funkcja przełączania obrazu wideo między panelami podczas wywołania jednoczesnego
- Funkcja master/slave

PERLA WIDEO

Wideodomofony bezsłuchawkowe dla systemów X1 i XiP



PEV NF BF
62100240

DANE TECHNICZNE

MODELE	PEV NF BF
Wymiary (mm)	145 x 170 x 31
Zasilanie z magistrali (V)	15 ÷ 20 DC
Pobór prądu z magistrali (mA)	200
Pobór prądu w trybie Stand-by [mA]	<1
Temperatura eksploatacji (°C)	+5 ÷ +40
Stopień ochrony (IP)	30
Standard wideo	PAL/NTSC
Wyświetlacz	LCD TFT 3,5"
Kolor	Czarny

KOD / ARTYKUŁ OPIS

PEV NF BF
62100240

Wideodomofon głośnomówiący z wyświetlaczem LCD 3,5", przyciski AUX, kolor czarny. Wersja dla osób noszących aparaty słuchowe.

Monitor ścienny z kolorowym wyświetlaczem LCD 3,5". Po lewej stronie znajdują się przyciski do regulacji głośności, regulacji nasycenia kolorami i jasności, natomiast po stronie prawej znajdują się przyciski, które umożliwiają wykonanie do 8 wywołań interkomowych i przycisk „Panika” do przywołania pomocy portiera. Dobrze widoczne, podświetlane przyciski główne, umożliwiają otwarcie drzwi i włączenie komunikacji, natomiast pierścień centralny umożliwia sterowanie 2 poleceniami pomocniczymi: samouruchomieniem obrazu z paneli wejściowych i wyłączeniem dzwonka (sygnalizowanym diodą LED). Jest wyposażony w funkcję master/slave i funkcję zmiany obrazu pomiędzy panelami wewnętrznymi podczas jednoczesnego wywołania. Wbudowany system wykorzystujący indukcję częstotliwości słyszalnych dla aparatów słuchowych w pozycji „T”. Dołączony wspornik do montażu w obudowie natynkowej 503 (poziomej lub pionowej) i w obudowie okrągłej Ø 60 mm. Kompatybilny z systemem X1 i XiP.



PERLA WIDEO

Wideodomofony bezsluchawkowe
dla systemów X1 i XIP

CAME  BPT

CAME  BPT

Akcesoria

KOD / ARTYKUŁ	OPIS
---------------	------

KT V
62800550

Podstawa dla paneli wewnętrznych wideodomofonu z serii Agata Video, Perla Video i Opale.

Podstawa z pleksiglasu o grubości 10 mm, dostarczana razem z białym przewodem RJ45 i pokrywą strefy listwy zaciskowej z płytką z PMMA w kolorze szarym metalizowanym.





KOMPATYBILNE SYSTEMY





 Instalacja podtynkowa
Grubość 9 mm

 Montaż ścienny
Grubość 30,9 mm

 Wersja wideodomofonowa

 Wyświetlacz 3,5"

 Wyświetlacz 4,3"

 Wersja dla niedosłyszących

 Głośnomówiący

Jesteś minimalistą i szukasz dyskretnego, ale eleganckiego rozwiązania? Wybierz Opale. Wyświetlacz dotykowy 4,3" w wersji Wide umożliwi łatwą nawigację między wieloma dostępnymi funkcjami. Wyróżniający się pierścieniem środkowym i 2 podświetlone na niebiesko przyciski główne zapewniają obsługę najważniejszych funkcji. Bardzo praktyczna jest funkcja sekretarki w razie braku odpowiedzi. Opale jest szczególnie polecany do budynków wielorodzinnych, ponieważ jest wyposażony w 8 wywołań interkomowych i przycisk paniki umożliwiający wezwanie portiera. Opale jest dostępny w wersji standard lub Wide. W obu wersjach występuje zarówno w kolorze białym, jak i czarnym.



ZALETY

- Urządzenie do otwierania drzwi
- Wyświetlacz dotykowy 4,3"
- Do 8 wywołań interkomowych
- Zoom obrazu podczas rozmowy
- Włączenie/wyłączenie dźwięku podczas rozmowy
- Dwa przyciski do uruchamiania dodatkowych funkcji/wezwania portiera
- Do 10 poleceń pomocniczych
- Przekazywanie wywołania do innych lokatorów
- Funkcja automatycznego otwierania drzwi (harmonogram tygodniowy)
- Wideosekretarka w razie braku odpowiedzi
- Przycisk „Panika” umożliwiający wezwanie na pomoc portiera
- Regulacji głośności dzwonka
- Ustawienie nasycenia barw, kontrastu i jasności ekranu
- Przycisk wyłączenia dzwonka (wyciszenie jest sygnalizowane diodą LED)
- Melodie programowane w zależności od rodzaju wywołania
- Funkcja automatycznego otwierania drzwi (harmonogram tygodniowy)
- Zasilanie z magistrali lub lokalne

OPALE W WHITE 62100250

ZALETY

- Urządzenie głośnomówiące Ful-Duplex/Half-Duplex
- Wywołania interkomowe
- Zoom obrazu podczas rozmowy
- Funkcje dodatkowe / wezwanie portiera
- Przekazywanie wywołania
- Programowana funkcja automatycznego otwierania drzwi
- Wideosekretarka
- Przycisk „Panika” umożliwiający wezwanie na pomoc portiera
- Ustawienie/wyłączenie dzwonka (sygnalizowane diodą LED)
- Melodie programowane w zależności od rodzaju wywołania
- Funkcja master/slave oraz przełączanie obrazu
- Zasilanie z magistrali lub lokalne

DOSTĘPNE WERSJE



Wersja szeroka



Wersja normalna

WYMIARY (MM)

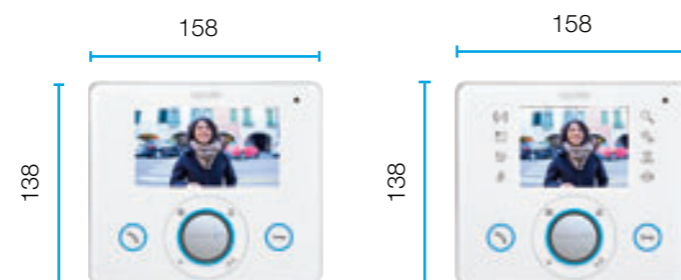

DANE TECHNICZNE

MODELE	OPALE W WHITE
Wymiary (mm)	158 x 138 x 28
Zasilanie z magistrali (V)	15 ÷ 20 DC
Zasilanie oddzielne X2	16 ÷ 18 DC
Pobór prądu w trybie Stand-by [mA]	<2,5
Maks. pobór prądu (mA)	360
Temperatura eksploatacji (°C)	0 ÷ +35
Stopień ochrony (IP)	30
Standard wideo	PAL/NTSC
Wyświetlacz	LCD TFT 4,3"
Kolor	Biały

KOD / ARTYKUŁ OPIS

**OPALE W WHITE
62100250**

Wideodomofon bezsluchawkowy i głośnomówiący z wyświetlaczem dotykowym LCD 4,3", do 10 programowalnych wejść AUX, funkcja wideosekretarki, kolor biały.

Monitor ścienny z wyświetlaczem dotykowym LCD 4,3", wyposażony w interfejs graficzny. Dobrze widoczne, podświetlane przyciski główne umożliwiają otwarcie drzwi i włączenie komunikacji, natomiast pierścienie centralny umożliwia sterowanie 2 poleceniami pomocniczymi, samouruchomieniem obrazu z paneli wejściowych i wyłączeniem dzwonka (sygnalizowanym diodą LED). Dostosowany do instalacji wielodostępowych, umożliwia 8 wywołań interkomowych. Zasilanie z magistrali lub lokalne (16÷18 V DC), dzięki auto-sensing konfiguracja nie jest konieczna. W celu dokonania instalacji ściennej użyć wspomniana ściennego (OPALEKP). W celu dokonania instalacji podtynkowej użyć obudowy podtynkowej (OPALESI). Kompatybilny z systemem X1 i XiP.



OPALE

Wideodomofony bezsluchawkowe dla systemów X1 i XiP

CAME BPT

CAME BPT

OPALE

Wideodomofony bezsluchawkowe dla systemów X1 i XiP



ZALETY

- Urządzenie do otwierania drzwi
- Wyświetlacz dotykowy 4,3"
- Do 8 wywołań interkomowych
- Zoom obrazu podczas rozmowy
- Włączenie/wyłączenie dźwięku podczas rozmowy
- Dwa przyciski do uruchamiania dodatkowych funkcji/wezwania portiera
- Do 10 poleceń pomocniczych
- Przekazywanie wywołania do innych lokatorów
- Funkcja automatycznego otwierania drzwi (harmonogram tygodniowy)
- Wideosekretarka w razie braku odpowiedzi
- Przycisk „Panika” umożliwiający wezwanie na pomoc portiera
- Regulacji głośności dzwonka
- Ustawienie nasycenia barw, kontrastu i jasności ekranu
- Przycisk wyłączenia dzwonka (wyciszenie jest sygnalizowane diodą LED)
- Melodie programowane w zależności od rodzaju wywołania
- Funkcja automatycznego otwierania drzwi (harmonogram tygodniowy)
- Zasilanie z magistrali lub lokalne

OPALE W BLACK 62100260

DANE TECHNICZNE

MODELE	OPALE W BLACK
Wymiary (mm)	158 x 138 x 28
Zasilanie z magistrali (V)	15 ÷ 20 DC
Zasilanie oddzielne X2	16 ÷ 18 DC
Pobór prądu w trybie Stand-by [mA]	<2,5
Maks. pobór prądu (mA)	360
Temperatura eksploatacji (°C)	0 ÷ +35
Stopień ochrony (IP)	30
Standard wideo	PAL/NTSC
Wyświetlacz	LCD TFT 4,3"
Kolor	Czarny

KOD / ARTYKUŁ OPIS

OPALE W BLACK 62100260 Wideodomofon bezsluchawkowy i głośnomówiący z wyświetlaczem dotykowym LCD 4,3", do 10 programowalnych wejść AUX, funkcja wideosekretarki, kolor czarny.

Monitor ścienny z wyświetlaczem dotykowym LCD 4,3", wyposażony w interfejs graficzny. Dobrze widoczne, podświetlane przyciski główne umożliwiają otwarcie drzwi i włączenie komunikacji, natomiast pierścień centralny umożliwia sterowanie 2 poleceniami pomocniczymi, samouruchomieniem obrazu z paneli wejściowych i wyłączeniem dzwonka (sygnalizowanym diodą LED). Dostosowany do instalacji wielodostępowych, umożliwia 8 wywołań interkomowych. Zasilanie z magistrali lub lokalne (16÷18 V DC), dzięki auto-sensing konfiguracja nie jest konieczna. W celu dokonania instalacji naściennej użyć wspornika ściennego (OPALEKP). W celu dokonania instalacji podtynkowej użyć obudowy podtynkowej (OPALESI). Kompatybilny z systemem X1 i XiP.



ZALETY

- Urządzenie do otwierania drzwi
- Wyświetlacz LCD 3,5" i przyciski soft touch
- Do 8 wywołań interkomowych
- Zoom obrazu podczas rozmowy
- Włączenie/wyłączenie dźwięku podczas rozmowy
- Dwa przyciski do uruchamiania dodatkowych funkcji/wezwania portiera
- Do 10 poleceń pomocniczych
- Przekazywanie wywołania do innych lokatorów
- Funkcja automatycznego otwierania drzwi (harmonogram tygodniowy)
- Przycisk „Panika” umożliwiający wezwanie na pomoc portiera
- Regulacji głośności dzwonka
- Ustawienie nasycenia barw, kontrastu i jasności ekranu
- Przycisk wyłączenia dzwonka (wyciszenie jest sygnalizowane diodą LED)
- Melodie programowane w zależności od rodzaju wywołania
- Funkcja przełączania obrazu wideo między panelami podczas wywołania jednoczesnego
- Funkcja master/slave
- Zasilanie z magistrali lub lokalne



OPALE WHITE 62100270

DANE TECHNICZNE

MODELE	OPALE WHITE
Wymiary (mm)	158 x 138 x 28
Zasilanie z magistrali (V)	15 ÷ 20 DC
Zasilanie lokalne (V)	16 ÷ 18 DC
Pobór prądu w trybie Stand-by [mA]	<1
Maks. pobór prądu (mA)	250
Temperatura eksploatacji (°C)	0 ÷ +35
Stopień ochrony (IP)	30
Standard wideo	PAL/NTSC
Wyświetlacz	LCD TFT 3,5"
Kolor	Biały

KOD / ARTYKUŁ OPIS

OPALE WHITE 62100270 Wideodomofon bezsluchawkowy z wyświetlaczem LCD 3,5", do 10 przycisków programowalnych AUX, w kolorze białym.

Monitor ścienny z wyświetlaczem dotykowym LCD 3,5" z interfejsem graficznym. Po stronie lewej znajdują się przyciski dostępu do funkcji interkomowych, dostęp do poleceń dodatkowych, dostęp do ustawień wideo i wyłączenie dźwięku podczas wywołania, natomiast po stronie prawej znajdują się przyciski umożliwiające zoom, ustawienie parametrów urządzenia, wyświetlanie komunikatów od portiera i przycisk „Panika” pozwalający na wezwanie portiera. Dobrze widoczne, podświetlane przyciski główne umożliwiają otwarcie drzwi i włączenie komunikacji, natomiast pierścień centralny umożliwia sterowanie 2 poleceniami pomocniczymi, samouruchomieniem obrazu z paneli wejściowych i wyłączeniem dzwonka (sygnalizowanym diodą LED). Jest wyposażony w funkcję master/slave i funkcję zmiany obrazu pomiędzy panelami wewnętrznymi podczas jednoczesnego wywołania. Zasilanie z magistrali lub lokalne (16÷18 V DC), wybór za pomocą przełącznika. W celu dokonania instalacji naściennej użyć wspornika ściennego (OPALEKP). W celu dokonania instalacji podtynkowej użyć obudowy podtynkowej (OPALESI). Kompatybilny z systemem X1 i XiP.





ZALETY

- Urządzenie do otwierania drzwi
- Wyświetlacz LCD 3,5" i przyciski soft touch
- Do 8 wywołań interkomowych
- Zoom obrazu podczas rozmowy
- Włączenie/wyłączenie dźwięku podczas rozmowy
- Dwa przyciski do uruchamiania dodatkowych funkcji/wezwania portiera
- Do 10 poleceń pomocniczych
- Przekazywanie wywołania do innych lokatorów
- Funkcja automatycznego otwierania drzwi (harmonogram tygodniowy)
- Przycisk „Panika” umożliwiający wezwanie na pomoc portiera
- Regulacji głośności dzwonka
- Ustawienie nasycenia barw, kontrastu i jasności ekranu
- Przycisk wyłączenia dzwonka (wyciszenie jest sygnalizowane diodą LED)
- Melodie programowane w zależności od rodzaju wywołania
- Funkcja przełączania obrazu wideo między panelami podczas wywołania jednoczesnego
- Funkcja master/slave
- Zasilanie z magistrali lub lokalne

OPALE BLACK 62100280

DANE TECHNICZNE

MODELE	OPALE BLACK
Wymiary (mm)	158 x 138 x 28
Zasilanie z magistrali (V)	15 ÷ 20 DC
Zasilanie lokalne (V)	16 ÷ 18 DC
Pobór prądu w trybie Stand-by [mA]	<1
Maks. pobór prądu (mA)	250
Temperatura eksploatacji (°C)	0 ÷ +35
Stopień ochrony (IP)	30
Standard wideo	PAL/NTSC
Wyświetlacz	LCD TFT 3,5"
Kolor	Czarny

KOD / ARTYKUŁ OPIS

OPALE BLACK 62100280

Wideodomofon bezsluchawkowy z wyświetlaczem LCD 3,5", do 10 przycisków programowalnych AUX, w kolorze czarnym.

Monitor ścienny z wyświetlaczem dotykowym LCD 3,5" z interfejsem graficznym. Po stronie lewej znajdują się przyciski dostępu do funkcji interkomowych, dostęp do poleceń dodatkowych, dostęp do ustawień wideo i wyłączenie dźwięku podczas wywołania, natomiast po stronie prawej znajdują się przyciski umożliwiające zoom, ustawienie parametrów urządzenia, wyświetlanie komunikatów od portiera i przycisk „Panika” pozwalający na wezwanie portiera. Dobrze widoczne, podświetlane przyciski główne umożliwiają otwarcie drzwi i włączenie komunikacji, natomiast pierścień centralny umożliwia sterowanie 2 poleceniami pomocniczymi, samouruchomieniem obrazu z paneli wejściowych i wyłączeniem dzwonka (sygnalizowanym diodą LED). Jest wyposażony w funkcję master/slave i funkcję zmiany obrazu pomiędzy panelami wewnętrznymi podczas jednoczesnego wywołania. Zasilanie z magistrali lub lokalne (16÷18 V DC), wybór za pomocą przełącznika. W celu dokonania instalacji naściennej użyć wspornika ściennego (OPALEKP). W celu dokonania instalacji podtynkowej użyć obudowy podtynkowej (OPALESI). Kompatybilny z systemem X1 i XIP.



Akcesoria

KOD / ARTYKUŁ	OPIS	
KT V 62800550	Podstawka dla paneli wewnętrznych wideodomofonu z serii Agata Video, Perla Video i Opale. Podstawka z pleksiglasu o grubości 10 mm, dostarczana razem z białym przewodem RJ45 i pokrywą strefy listwy zaciskowej z płytką z PMMA w kolorze szarym metalizowanym.	
OPALEKP WHITE 62800360	Wspornik do montażu natynkowego paneli wejściowych z serii Opale, kolor biały. Wspornik z tworzywa sztucznego do montażu ściennego używany ze skrzynką 503 (poziomą lub pionową), skrzynką 506E i skrzynką okrągłą Ø 60 mm.	
OPALEKP BLACK 62800370	Wspornik do montażu natynkowego paneli wejściowych z serii Opale, kolor czarny. Wspornik z tworzywa sztucznego do montażu ściennego używany ze skrzynką 503 (poziomą lub pionową), skrzynką 506E i skrzynką okrągłą Ø 60 mm.	
OPALESI 62800380	Obudowa do montażu podtynkowego paneli wewnętrznych z serii Opale. Obudowa podtynkowa z przepustami kablowymi, z cementową powłoką ochronną.	
OPALE KP WH BF 62800390	Wspornik do montażu natynkowego paneli wejściowych z serii Opale, kolor biały. Wersja dla osób noszących aparaty słuchowe. Wspornik z tworzywa sztucznego do montażu ściennego używany ze skrzynką 503 (poziomą lub pionową), skrzynką 506E i skrzynką okrągłą Ø 60 mm. Wbudowany system wykorzystujący indukcję częstotliwości słyszalnych dla aparatów słuchowych w pozycji „T”.	

KOMPATYBILNE SYSTEMY



Instalacja podtynkowa
Grubość 10 mm

Montaż naścienny
Grubość 29 mm

Wersja wideodomofonowa

Wyświetlacz 7"

Głośnomówiący



Chcesz widzieć każdy szczegół, gdy ktoś dzwoni do drzwi? Wybierz domofon Futura. Dzięki wyświetlaczowi 7", interfejsowi graficznemu i przyciskom nawigacyjnym „soft touch”, ten panel wewnętrzny zrewolucjonizuje twój sposób zarządzania systemem wideodomofonu. Dostępny w 2 kolorach, białym i czarnym, i w 3 modelach, od najprostszego X1 do najbardziej zaawansowanego IP, nadaje się zarówno do budynku mieszkalnego, jak i firmy. Wśród różnorodnych funkcji nie może zabraknąć urządzeń pomocniczych, tj. przycisku „Panika” i wywołań interkomowych. Wybierz wersję IP, która umożliwia wyświetlanie bieżącego obrazu z kamer IP, rejestrację wiadomości audio/wideo na sekretarce i odbieranie wiadomości tekstowych wysyłanych z portierni.



ZALETY

- Urządzenie do otwierania drzwi
- Głośnomówiący
- Wyświetlacz TFT LCD 7"
- Przyciski soft touch
- Przycisk „Panika” umożliwiający wezwanie na pomoc portiera
- Regulacji głośności dzwonka
- Przycisk wyłączenia dzwonka (wyłączenie jest sygnalizowane diodą LED)
- Automatem włączenie wideo na panelu wejściowym z wybieraniem cyklicznym
- Funkcja blokady przycisków w celu ułatwienia czyszczenia
- Wielojęzyczny, prosty w obsłudze interfejs użytkownika
- Bezpośrednie połączenie do sieci Ethernet przewodem RJ45
- Protokół SIP
- H.264 kodek wideo, G711 kodek audio
- Zasilanie lokalne lub PoE (Powered over Ethernet)
- Zintegrowany serwer www do konfiguracji i zarządzania przeglądarką
- Nieograniczone wywołania interkomowe zarówno do innych paneli, jak i na smartfony/tablety (połączenie przez CAME Connect)
- Wykaz kontaktów i lista ulubionych kontaktów
- Lista poleceń AUX do uruchamiania funkcji dodatkowych
- Wideosekretarka w razie nieobecności
- Wideorejestracja rozmowy
- Odbieranie wiadomości tekstowych od portiera
- Informacja zwrotna o stanie drzwi
- Wyświetlanie bieżącego obrazu z podłączonych kamer IP



FUTURA IP WH
62100560

PLUS

- Głośnomówiący
- Przyciski soft touch
- Funkcje dodatkowe / wezwanie portiera
- Wywołania interkomowe
- Przycisk „Panika” umożliwiający wezwanie na pomoc portiera
- Ustawienie/wyłączenie dzwonka (sygnalizowane diodą LED)
- Automatyczne uruchomienie obrazu z paneli wyjściowych
- Funkcja master/slave oraz przełączanie obrazu
- Funkcja blokady przycisków w celu ułatwienia czyszczenia
- Funkcja „Picture Capture” do zapamiętywania obrazów
- Wideosekretarka i nagrywanie wideo
- Interfejs użytkownika z wykazem kontaktów i listą AUX
- Zasilanie lokalne lub PoE
- Zintegrowany serwer WWW do konfiguracji z poziomu przeglądarki
- Wyświetlanie obrazu na żywo z kamer IP

DOSTĘPNE WERSJE



Biały



Czarny

WYMIARY (MM)

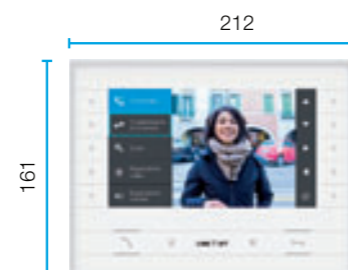

DANE TECHNICZNE

MODELE	FUTURA IP WH
Wymiary (mm)	212 x 161 x 29
Zasilanie lokalne (V)	14 ÷ 20 DC
Zasilanie PoE	IEEE 802.3af-PD
Maks. pobór prądu (nA)	500
Temperatura eksploatacji (°C)	0 ÷ +35
Stopień ochrony (IP)	20
Standard wideo	H.264
Wyświetlacz	LCD TFT 7"
Kolor	Biały

KOD / ARTYKUŁ OPIS

FUTURA IP WH 62100560 **Wideodomofon głośnomówiący dla systemu IP360, wyświetlacz LCD 7", wyposażony w graficzny interfejs użytkownika (GUI) z przyciskami „soft touch”, w kolorze białym.**

Monitor ścienny z wyświetlaczem LCD 7" Po bokach ekranu znajdują się przyciski do nawigacji po interfejsie graficznym. Na dole są dobrze widoczne 4 przyciski obsługujące podstawowe funkcje: uruchomienie komunikacji, wyłączenie dzwonka, przycisk „Panika” do wezwania pomocy portiera i przycisk otwierania drzwi. Wykorzystuje protokół SIP i kodek audio G711 i wideo H.264. Port RJ45 do podłączenia do sieci, zasilanie PoE lub lokalne. Zintegrowany serwer www umożliwiający konfigurację i aktualizację oprogramowania sprzętowego. Dołączony wspomnik do montażu w obudowie natynkowej 503 (poziomej lub pionowej) i w obudowie okrągłej Ø 60 mm. Kompatybilny z systemem IP360.





ZALETY

- Urządzenie do otwierania drzwi
- Głośnomówiący
- Wyświetlacz TFT LCD 7"
- Przyciski soft touch
- Przycisk „Panika” umożliwiający wezwanie na pomoc portiera
- Regulacji głośności dzwonka
- Przycisk wyłączenia dzwonka (wyłączenie jest sygnalizowane diodą LED)
- Automatyczne włączenie wideo na panelu wejściowym z wybieraniem cyklicznym
- Funkcja blokady przycisków w celu ułatwienia czyszczenia
- Wielojęzyczny, prosty w obsłudze interfejs użytkownika
- Bezpośrednie połączenie do sieci Ethernet przewodem RJ45
- Protokół SIP
- H.264 kodek wideo, G711 kodek audio
- Zasilanie lokalne lub PoE (Powered over Ethernet)
- Zintegrowany serwer www do konfiguracji i zarządzania przeglądarką
- Nieograniczone wywołania interkomowe zarówno do innych paneli, jak i na smartfony/tablety (połączenie przez CAME Connect)
- Wykaz kontaktów i lista ulubionych kontaktów
- Lista poleceń AUX do uruchamiania funkcji dodatkowych
- Wideosekretarka w razie nieobecności
- Wideorejestracja rozmowy
- Odbieranie wiadomości tekstowych od portiera
- Informacja zwrotna o stanie drzwi
- Wyświetlanie bieżącego obrazu z podłączonych kamer IP

FUTURA IP BK
62100570

DANE TECHNICZNE

MODELE	FUTURA IP BK
Wymiary (mm)	212 x 161 x 29
Zasilanie lokalne (V)	14 ÷ 20 DC
Zasilanie PoE	IEEE 802.3af-PD
Maks. pobór prądu (mA)	500
Temperatura eksploatacji (°C)	0 ÷ +35
Stopień ochrony (IP)	30
Standard wideo	H.264
Wyświetlacz	LCD TFT 7"
Kolor	Czarny

KOD / ARTYKUŁ OPIS

FUTURA IP BK
62100570 Wideodomofon głośnomówiący dla systemu IP360, wyświetlacz LCD 7", wyposażony w graficzny interfejs użytkownika (GUI) z przyciskami „soft touch”, w kolorze czarnym.

Monitor ścienny z wyświetlaczem LCD 7" Po bokach ekranu znajdują się przyciski do nawigacji po interfejsie graficznym. Na dole są dobrze widoczne 4 przyciski obsługujące podstawowe funkcje: uruchomienie komunikacji, wyłączenie dzwonka, przycisk „Panika” do wezwania pomocy portiera i przycisk otwierania drzwi. Wykorzystuje protokół SIP i kodek audio G711 i wideo H.264. Port RJ45 do podłączenia do sieci, zasilanie PoE lub lokalne. Zintegrowany serwer www umożliwiający konfigurację i aktualizację oprogramowania sprzętowego. Dołączony wspornik do montażu w obudowie natynkowej 503 (poziomej lub pionowej) i w obudowie okrągłej Ø 60 mm. Kompatybilny z systemem IP360.



ZALETY

- Urządzenie do otwierania drzwi
- Głośnomówiący
- Wyświetlacz TFT LCD 7"
- Przyciski soft touch
- Włączenie/wyłączenie dźwięku podczas rozmowy
- Dwa przyciski do uruchamiania dodatkowych funkcji/wezwania portiera
- Do 8 wywołań interkomowych
- Przycisk „Panika” umożliwiający wezwanie na pomoc portiera
- Przycisk regulacji dzwonka
- Przycisk wyłączenia dzwonka (wyłączenie jest sygnalizowane diodą LED)
- Automatyczne włączenie wideo na panelu wejściowym z wybieraniem cyklicznym
- Ustawienie nasycenia barw i jasności ekranu
- Funkcja przełączania obrazu wideo między panelami podczas wywołania jednoczesnego
- Funkcja master/slave
- Funkcja blokady przycisków w celu ułatwienia czyszczenia



FUTURA X1 WH
62100520

DANE TECHNICZNE

MODELE	FUTURA X1 WH
Wymiary (mm)	212 x 161 x 29
Zasilanie z magistrali (V)	15 ÷ 20 DC
Pobór prądu z magistrali (mA)	410
Zasilanie lokalne (V)	16 ÷ 18 DC
Pobór prądu w lokalu (mA)	370
Pobór prądu w trybie Stand-by [mA]	<1
Temperatura eksploatacji (°C)	0 ÷ +35
Stopień ochrony (IP)	30
Standard wideo	PAL/NTSC
Kolor	Biały

KOD / ARTYKUŁ OPIS

FUTURA X1 WH
62100520 Wideodomofon głośnomówiący z wyświetlaczem LCD 7", przyciski „soft touch”, w kolorze białym.

Monitor ścienny z wyświetlaczem LCD 7" Po lewej stronie znajdują się przyciski do regulacji/wyłączenia dzwonka, regulacji kontrastu i jasności i 2 przyciski dodatkowe, natomiast po stronie prawej znajdują się przyciski, które umożliwiają wykonanie do 8 wywołań interkomowych. U dołu znajduje się 5 dobrze widocznych przycisków obsługujących podstawowe funkcje: uruchomienie komunikacji, wyłączenie dzwonka, przycisk „Panika” do wezwania pomocy portiera, samouruchomienie obrazu z paneli wejściowych i przycisk otwierania drzwi. Jest wyposażony w funkcję master/slave i funkcję zmiany obrazu pomiędzy panelami wewnętrznymi podczas jednoczesnego wywołania. Dołączony wspornik do montażu w obudowie natynkowej 503 (poziomej lub pionowej) i w obudowie okrągłej Ø 60 mm. Kompatybilny z systemem X1 i XIP.





ZALETY

- Urządzenie do otwierania drzwi
- Głośnomówiący
- Wyświetlacz TFT LCD 7"
- Przyciski soft touch
- Włączenie/wyłączenie dźwięku podczas rozmowy
- Dwa przyciski do uruchamiania dodatkowych funkcji/wezwania portiera
- Do 8 wywołań interkomowych
- Przycisk „Panika” umożliwiający wezwanie na pomoc portiera
- Przycisk regulacji dzwonka
- Przycisk wyłączenia dzwonka (wyłączenie jest sygnalizowane diodą LED)
- Automatyczne włączenie wideo na panelu wejściowym z wybieraniem cyklicznym
- Ustawienie nasycenia barw i jasności ekranu
- Funkcja przełączania obrazu wideo między panelami podczas wywołania jednoczesnego
- Funkcja master/slave
- Funkcja blokady przycisków w celu ułatwienia czyszczenia

FUTURA X1 BK 62100530

DANE TECHNICZNE

MODELE	FUTURA X1 BK
Wymiary (mm)	212 x 161 x 29
Zasilanie z magistrali (V)	15 ÷ 20 DC
Pobór prądu z magistrali (mA)	410
Zasilanie lokalne (V)	16 ÷ 18 DC
Pobór prądu w lokalu (mA)	370
Pobór prądu w trybie Stand-by [mA]	<1
Temperatura eksploatacji (°C)	0 ÷ +35
Stopień ochrony (IP)	30
Standard wideo	PAL/NTSC
Wyświetlacz	LCD TFT 7"
Kolor	Czarny

KOD / ARTYKUŁ OPIS

FUTURA X1 BK 62100530 Wideodomofon bezsłuchawkowy z wyświetlaczem LCD 7", przyciski „soft touch”, w kolorze czarnym.

Monitor ścienny z wyświetlaczem LCD 7" Po lewej stronie znajdują się przyciski do regulacji/wyłączenia dzwonka, regulacji kontrastu i jasności i 2 przyciski dodatkowe, natomiast po stronie prawej znajdują się przyciski, które umożliwiają wykonanie do 8 wywołań interkomowych. U dołu znajduje się 5 dobrze widocznych przycisków obsługujących podstawowe funkcje: uruchomienie komunikacji, wyłączenie dzwonka, przycisk „Panika” do wezwania pomocy portiera, samouruchomienie obrazu z paneli wejściowych i przycisk otwierania drzwi. Jest wyposażony w funkcję master/slave i funkcję zmiany obrazu pomiędzy panelami wewnętrznymi podczas jednoczesnego wywołania. Dołączony wspornik do montażu w obudowie natynkowej 503 (poziomej lub pionowej) i w obudowie okrągłej Ø 60 mm. Kompatybilny z systemem X1 i XiP.



ZALETY

- Urządzenie do otwierania drzwi
- Głośnomówiący
- Wyświetlacz TFT LCD 7"
- Przyciski soft touch
- Włączenie/wyłączenie dźwięku podczas rozmowy
- Dwa przyciski do uruchamiania dodatkowych funkcji/wezwania portiera
- Do 8 wywołań interkomowych
- Przycisk „Panika” umożliwiający wezwanie na pomoc portiera
- Przycisk wyłączenia dzwonka (wyłączenie jest sygnalizowane diodą LED)
- Automatyczne włączenie wideo na panelu wejściowym z wybieraniem cyklicznym
- Ustawienie nasycenia barw, kontrastu i jasności ekranu
- Funkcja blokady przycisków w celu ułatwienia czyszczenia
- Funkcja „Picture Capture” do zapisywania obrazów pochodzących z panelu wejściowego
- Ustawienie za pomocą OSD
- Wejścia dla 4 przewodów dla panelu wejściowego piętra



FUTURA X2 WH 62100540

DANE TECHNICZNE

MODELE	FUTURA X2 WH
Wymiary (mm)	212 x 161 x 29
Zasilanie lokalne (V)	16 ÷ 18 DC
Pobór prądu w trybie Stand-by [mA]	<10
Maks. pobór prądu (mA)	300
Temperatura eksploatacji (°C)	0 ÷ +35
Stopień ochrony (IP)	30
Standard wideo	PAL/NTSC
Wyświetlacz	LCD TFT 7"
Kolor	Biały

KOD / ARTYKUŁ OPIS

FUTURA X2 WH 62100540 Wideodomofon bezsłuchawkowy z wyświetlaczem LCD 7", przyciski „soft touch”, funkcja „Picture Capture”, w kolorze białym. Wersja z oddzielnym zasilaniem.

Monitor ścienny z wyświetlaczem LCD 7" Po lewej stronie znajdują się przyciski do uruchomienia menu na ekranie, uruchomienia sekretarki (funkcja „Picture Capture”), przycisk do nawigacji i 2 przyciski dodatkowe, natomiast po stronie prawej znajdują się przyciski, które umożliwiają wykonanie do 8 wywołań interkomowych. U dołu znajduje się 5 dobrze widocznych przycisków obsługujących podstawowe funkcje: uruchomienie komunikacji, wyłączenie dzwonka, przycisk „Panika” do wezwania pomocy portiera, samouruchomienie obrazu z paneli wejściowych i przycisk otwierania drzwi. Dołączony wspornik do montażu w obudowie natynkowej 503 (poziomej lub pionowej) i w obudowie okrągłej Ø 60 mm. Wymaga oddzielnego zasilania maks. 16÷18 V DC - 300 mA. Kompatybilny z systemem X1 i XiP.





ZALETY

- Urządzenie do otwierania drzwi
- Głośnomówiący
- Wyświetlacz TFT LCD 7"
- Przyciski soft touch
- Włączenie/wyłączenie dźwięku podczas rozmowy
- Dwa przyciski do uruchamiania dodatkowych funkcji/wezwania portiera
- Do 8 wywołań interkomowych
- Przycisk „Panika” umożliwiający wezwanie na pomoc portiera
- Przycisk wyłączenia dzwonka (wyłączenie jest sygnalizowane diodą LED)
- Automatyczne włączenie wideo na panelu wejściowym z wybieraniem cyklicznym
- Ustawienie nasycenia barw, kontrastu i jasności ekranu
- Funkcja blokady przycisków w celu ułatwienia czyszczenia
- Funkcja „Picture Capture” do zapisywania obrazów pochodzących z panelu wejściowego
- Ustawienie za pomocą OSD
- Wejścia dla 4 przewodów dla panelu wejściowego piętra

FUTURA X2 BK 62100550

DANE TECHNICZNE

MODELE	FUTURA X2 BK
Wymiary (mm)	212 x 161 x 29
Zasilanie lokalne (V)	16 ÷ 18 DC
Pobór prądu w trybie Stand-by [mA]	<10
Maks. pobór prądu (mA)	300
Temperatura eksploatacji (°C)	0 ÷ +35
Stopień ochrony (IP)	20
Standard wideo	PAL/NTSC
Wyświetlacz	LCD TFT 7"
Kolor	Czarny

KOD / ARTYKUŁ OPIS

FUTURA X2 BK 62100550 Wideodomofon głośnomówiący z wyświetlaczem LCD 7", przyciski „soft touch”, w kolorze czarnym. Wersja z oddzielnym zasilaniem.

Monitor ścienny z wyświetlaczem LCD 7" Po lewej stronie znajdują się przyciski do uruchomienia menu na ekranie, uruchomienia sekretarki (funkcja „Picture Capture”), przycisk do nawigacji i 2 przyciski dodatkowe, natomiast po stronie prawej znajdują się przyciski, które umożliwiają wykonanie do 8 wywołań interkomowych. U dołu znajduje się 5 dobrze widocznych przycisków obsługujących podstawowe funkcje: uruchomienie komunikacji, wyłączenie dzwonka, przycisk „Panika” do wezwania pomocy portiera, samouruchomienie obrazu z paneli wejściowych i przycisk otwierania drzwi. Dołączony wspornik do montażu w obudowie natynkowej 503 (poziomej lub pionowej) i w obudowie okrągłej Ø 60 mm. Wymaga oddzielnego zasilania maks. 16÷18 V DC - 300 mA. Kompatybilny z systemem X1 i XiP.









Akcesoria

KOD / ARTYKUŁ	OPIS	
FUTURA-SI 62800560	Obudowa do montażu podtynkowego paneli wewnętrznych z serii Futura. Obudowa do montażu podtynkowego z tworzywa sztucznego wraz z ramką metalową i z cementową powłoką ochronną.	
KT VXL 62800570	Podstawa dla paneli wewnętrznych z serii Futura Podstawa z pleksiglasu o grubości 10 mm, dostarczana razem z białym przewodem RJ45 i pokrywą strefy listwy zaciskowej z płytką z PMMA w kolorze szarym metalizowanym.	



KOMPATYBILNE SYSTEMY



-  Instalacja podtynkowa
Grubość 11 mm
-  Montaż naścienny
Grubość 24 mm
-  Wersja wideodomofonowa
-  Wyświetlacz 7"
-  Wyświetlacz 5"
-  Wersja dla niedosłyszących
-  Głośnomówiący

Szukasz nowoczesnego produktu ze skoncentrowaną technologią we wnętrzu? Wybierz XTS. Jest to nowa gama wideodomofonów dostępna z wyświetlaczem o przekątnej 7 lub 5 cali, obsługiwany w pełni dotykowo. Minimalistyczne wzornictwo i jakość materiałów emanują elegancją – niezależnie od tego, czy wybierzesz wersję białą czy czarną. Szklany ekran o wysokiej rozdzielczości z technologią Optical Bonding gwarantuje idealne wyświetlanie obrazu we wszystkich warunkach oświetleniowych. Obecność WIFI zarówno w wersjach X1, jak i IP sprawia, że jest to najlepszy wybór dla tych, którzy chcą zarządzać systemem wideodomofonów i otwierać drzwi ze swojego smartfona.



ZALETY

- Urządzenie głośnomówiące full-duplex
- Wyświetlacz TFT 7" Full Touch screen z antyrefleksyjną technologią Optical Bonding, która gwarantuje wysoką czytelność również w jasnych pomieszczeniach
- Port RJ45 do bezpośredniego podłączenia do sieci Ethernet
- Zintegrowana łączność Wi-Fi do zdalnej obsługi wywołań
- Zasilanie lokalne lub PoE (Powered over Ethernet)
- Możliwość dostosowania interfejsu użytkownika za pomocą programu UI Creator
- Do 19 urządzeń mobilnych do zdalnego zarządzania systemem
- Możliwość konfiguracji szybkich poleceń (domyślnie otwieranie drzwi)
- Lista poleceń AUX do uruchamiania funkcji dodatkowych
- Funkcja „Panika” umożliwiająca wezwanie na pomoc portiera (jeśli dostępna w urządzeniu)
- Przycisk wyłączenia dzwonka (wyciszenie jest sygnalizowane diodą LED)
- Automatyyczne włączenie wideo na panelu wejściowym z wybieraniem cyklicznym
- Nieograniczone połączenia interkomowe z innymi panelami wewnętrznymi i urządzeniami mobilnymi
- Wykaz kontaktów i lista ulubionych kontaktów
- Wideosekretarka w przypadku nieobecności z możliwością zapisu do 100 wiadomości audio-wideo o czasie trwania 10 sekund
- Rejestracja dźwięku i obrazu podczas rozmowy
- Wysyłanie i odbieranie wiadomości tekstowych od portiera
- Wyświetlanie bieżącego obrazu z podłączonych kamer IP
- Funkcja programowalnego otwierania automatycznego z przedziałami godzinowymi
- Protokół standardowy SIP, kodek wideo H.264, kodek audio G711
- Zintegrowany serwer www do konfiguracji i zarządzania przeglądarką

XTS 7IP WH WIFI
840CH-0060

ZALETY

- Głośnomówiący
- Pojemnościowy ekran dotykowy
- Antyrefleksyjny wyświetlacz z technologią Optical Bonding
- Funkcje dodatkowe / wezwanie portiera
- Wywołania interkomowe
- Przycisk „Panika” umożliwiający wezwanie na pomoc portiera
- Ustawienie/wyłączenie dzwonka (sygnalizowane diodą LED)
- Automatyczne uruchomienie obrazu z paneli wyjściowych
- Wideosekretarka i nagrywanie wideo
- Zasilanie lokalne lub PoE

DOSTĘPNE WERSJE



Instalacja podtynkowa



Montaż naścienny

WYMIARY (MM)

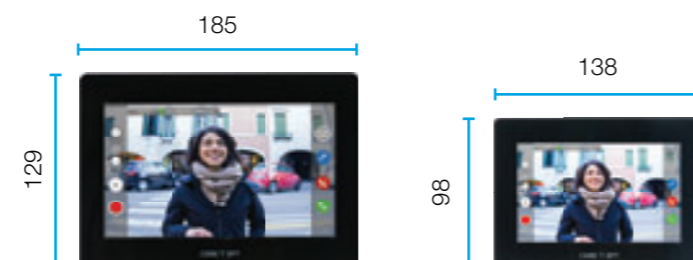

DANE TECHNICZNE

MODELE	XTS 7IP WH WIFI
Wymiary (mm)	185 x 129 x 24
Zasilanie lokalne (V)	14 ÷ 18 DC
Zasilanie PoE	IEEE 802.3af-PD
Pobór prądu w trybie Stand-by [mA]	340
Maks. pobór prądu (nA)	420
Temperatura eksploatacji (°C)	0 ÷ +40
Stopień ochrony (IP)	30
Standard wideo	H.264
Częstotliwość (MHz)	2.412 - 2.472
Standard bezprzewodowy	IEEE 802.11b/g/n
Kolor	Biały

KOD / ARTYKUŁ OPIS

XTS 7IP WH WIFI 840CH-0060 Wideodomofon bezsłuchawkowy full-touch dla systemu IP360, wyświetlacz TFT touch screen 7", wyposażony w Wi-Fi i graficzny interfejs użytkownika, kolor biały.

Monitor natynkowy z wyświetlaczem TFT touch screen 7" z technologią Optical Bonding, zintegrowana łączność Wi-Fi do zdalnej obsługi wywołań ze smartfona dzięki dedykowanej aplikacji. Interfejs użytkownika do zarządzania funkcjami wideodomofonu, wywołaniami interkomowymi, wideosekretarką, komunikatami tekstowymi. Wykorzystuje protokół SIP oraz kodek audio G711 i wideo H.264. Port RJ45 do podłączenia do sieci, zasilanie PoE lub lokalne. Zintegrowany serwer WWW umożliwiający konfigurację i aktualizację oprogramowania sprzętowego. Dołączona skrzynka do montażu w obudowie natynkowej 503 (pozioma) i w obudowie okrągłej Ø 60 mm. Do montażu podtynkowego w dedykowanej skrzynce. Kompatybilny z systemem IP360.





Zalety

- Urządzenie głosnomówiące full-duplex
- Wyświetlacz TFT 7" Full Touch screen z antyrefleksyjną technologią Optical Bonding, która gwarantuje wysoką czytelność również w jasnych pomieszczeniach
- Port RJ45 do bezpośredniego podłączenia do sieci Ethernet
- Zintegrowana łączność Wi-Fi do zdalnej obsługi wywołań
- Zasilanie lokalne lub PoE (Powered over Ethernet)
- Możliwość dostosowania interfejsu użytkownika za pomocą programu UI Creator
- Do 19 urządzeń mobilnych do zdalnego zarządzania systemem
- Możliwość konfiguracji szybkich poleceń (domyślnie otwieranie drzwi)
- Lista poleceń AUX do uruchamiania funkcji dodatkowych
- Funkcja „Panika” umożliwiająca wezwanie na pomoc portiera (jeśli dostępna w urządzeniu)
- Przycisk wyłączenia dzwonka (wyciszenie jest sygnalizowane diodą LED)
- Automatyczne włączenie wideo na panelu wejściowym z wybieraniem cyklicznym
- Nieograniczone połączenia interkomowe z innymi panelami wewnętrznymi i urządzeniami mobilnymi
- Wykaz kontaktów i lista ulubionych kontaktów
- Wideosekretarka w przypadku nieobecności z możliwością zapisu do 100 wiadomości audio-wideo o czasie trwania 10 sekund
- Rejestracja dźwięku i obrazu podczas rozmowy
- Wysyłanie i odbieranie wiadomości tekstowych od portiera
- Wyświetlanie bieżącego obrazu z podłączonych kamer IP
- Funkcja programowalnego otwierania automatycznego z przedziałami godzinowymi
- Protokół standardowy SIP, kodek wideo H.264, kodek audio G711
- Zintegrowany serwer www do konfiguracji i zarządzania przeglądarką

XTS 7IP BK WIFI
840CH-0070

DANE TECHNICZNE

MODELE	XTS 7IP BK WIFI
Wymiary (mm)	185 x 129 x 24
Zasilanie lokalne (V)	14 ÷ 18 DC
Zasilanie PoE	IEEE 802.3af-PD
Pobór prądu w trybie Stand-by [mA]	340
Maks. pobór prądu (nA)	420
Temperatura eksploatacji (°C)	0 ÷ +40
Stopień ochrony (IP)	30
Standard wideo	H.264
Częstotliwość (MHz)	2.412 - 2.472
Standard bezprzewodowy	IEEE 802.11b/g/n
Kolor	Czarny

KOD / ARTYKUŁ OPIS

XTS 7IP BK WIFI 840CH-0070 Wideodomofon bezsluchawkowy full-touch dla systemu IP360, wyświetlacz TFT touch screen 7", wyposażony w Wi-Fi i graficzny interfejs użytkownika, kolor czarny.

Monitor natynkowy z wyświetlaczem TFT touch screen 7" z technologią Optical Bonding, zintegrowana łączność Wi-Fi do zdalnej obsługi wywołań ze smartfona dzięki dedykowanej aplikacji. Interfejs użytkownika do zarządzania funkcjami wideodomofonu, wywołaniami interkomowymi, wideosekretarką, komunikatami tekstowymi. Wykorzystuje protokół SIP oraz kodek audio G711 i wideo H.264. Port RJ45 do podłączenia do sieci, zasilanie PoE lub lokalne. Zintegrowany serwer WWW umożliwiający konfigurację i aktualizację oprogramowania sprzętowego. Dołączona skrzynka do montażu w obudowie natynkowej 503 (pozioma) i w obudowie okrągłej Ø 60 mm. Do montażu podtynkowego w dedykowanej skrzynce. Kompatybilny z systemem IP360.



Zalety

- Urządzenie głosnomówiące full-duplex
- Wyświetlacz TFT 7" Full Touch screen z antyrefleksyjną technologią Optical Bonding, która gwarantuje wysoką czytelność również w jasnych pomieszczeniach
- Port RJ45 do bezpośredniego podłączenia do sieci Ethernet
- Zintegrowana łączność Wi-Fi do zdalnej obsługi wywołań
- Zasilanie lokalne lub PoE (Powered over Ethernet)
- Możliwość dostosowania interfejsu użytkownika za pomocą programu UI Creator
- Do 19 urządzeń mobilnych do zdalnego zarządzania systemem
- Możliwość konfiguracji szybkich poleceń (domyślnie otwieranie drzwi)
- Lista poleceń AUX do uruchamiania funkcji dodatkowych
- Funkcja „Panika” umożliwiająca wezwanie na pomoc portiera (jeśli dostępna w urządzeniu)
- Przycisk wyłączenia dzwonka (wyciszenie jest sygnalizowane diodą LED)
- Automatyczne włączenie wideo na panelu wejściowym z wybieraniem cyklicznym
- Nieograniczone połączenia interkomowe z innymi panelami wewnętrznymi i urządzeniami mobilnymi
- Wykaz kontaktów i lista ulubionych kontaktów
- Wideosekretarka w przypadku nieobecności z możliwością zapisu do 100 wiadomości audio-wideo o czasie trwania 10 sekund
- Rejestracja dźwięku i obrazu podczas rozmowy
- Wysyłanie i odbieranie wiadomości tekstowych od portiera
- Wyświetlanie bieżącego obrazu z podłączonych kamer IP
- Funkcja programowalnego otwierania automatycznego z przedziałami godzinowymi
- Protokół standardowy SIP, kodek wideo H.264, kodek audio G711
- Zintegrowany serwer www do konfiguracji i zarządzania przeglądarką
- Wersja przystosowana dla osób z aparatami słuchowymi

XTS 7IP WH WFBF
840CH-0080

DANE TECHNICZNE

MODELE	XTS 7IP WH WFBF
Wymiary (mm)	185 x 129 x 24
Zasilanie lokalne (V)	14 ÷ 18 DC
Zasilanie PoE	IEEE 802.3af-PD
Pobór prądu w trybie Stand-by [mA]	340
Maks. pobór prądu (nA)	420
Temperatura eksploatacji (°C)	0 ÷ +40
Stopień ochrony (IP)	30
Standard wideo	H.264
Częstotliwość (MHz)	2.412 - 2.472
Standard bezprzewodowy	IEEE 802.11b/g/n
Kolor	Biały

KOD / ARTYKUŁ OPIS

XTS 7IP WH WFBF 840CH-0080 Wideodomofon bezsluchawkowy full-touch dla systemu IP360, wyświetlacz TFT touch screen 7", wyposażony w Wi-Fi i graficzny interfejs użytkownika, wbudowany teleloop, kolor biały.

Monitor natynkowy z wyświetlaczem TFT touch screen 7" z technologią Optical Bonding, zintegrowana łączność Wi-Fi do zdalnej obsługi wywołań ze smartfona dzięki dedykowanej aplikacji. Interfejs użytkownika do zarządzania funkcjami wideodomofonu, wywołaniami interkomowymi, wideosekretarką, komunikatami tekstowymi. Wykorzystuje protokół SIP oraz kodek audio G711 i wideo H.264. Port RJ45 do podłączenia do sieci, zasilanie PoE lub lokalne. Zintegrowany serwer WWW umożliwiający konfigurację i aktualizację oprogramowania sprzętowego. Wbudowany system wykorzystujący indukcję częstotliwości słyszalnych dla aparatów słuchowych w pozycji „T”. Dołączona skrzynka do montażu w obudowie natynkowej 503 (pozioma) i w obudowie okrągłej Ø 60 mm. Do montażu podtynkowego w dedykowanej skrzynce. Kompatybilny z systemem IP360.





ZALETY

- Urządzenie głośnomówiące full-duplex
- Wyświetlacz TFT 5" Full Touch screen z antyrefleksyjną technologią Optical Bonding, która gwarantuje wysoką czytelność również w jasnych pomieszczeniach
- Port RJ45 do bezpośredniego podłączenia do sieci Ethernet
- Zasilanie lokalne lub PoE (Powered over Ethernet)
- Możliwość dostosowania interfejsu użytkownika za pomocą programu UI Creator
- Możliwość konfiguracji szybkich poleceń (domyślnie otwieranie drzwi)
- Lista poleceń AUX do uruchamiania funkcji dodatkowych
- Funkcja „Panika” umożliwiająca wezwanie na pomoc portiera (jeśli dostępna w urządzeniu)
- Ustawienia dźwięku i obrazu: głośność, jasność wyświetlacza, wygląd interfejsu (tło)
- Różne melodie dla wywołania z panelu wejściowego i z panelu pietra
- Przycisk wyłączenia dzwonka (wyciszenie jest sygnalizowane diodą LED)
- Automatyczne włączenie wideo na panelu wejściowym z wybieraniem cyklicznym
- Nieograniczone wywołania interkomowe zarówno do innych abonentów, jak i na smartfony/tablety
- Wykaz kontaktów i lista ulubionych kontaktów
- Wideosekretarka w przypadku nieobecności z możliwością zapisu do 100 wiadomości audio-wideo o czasie trwania 10 sekund
- Rejestracja dźwięku i obrazu podczas rozmowy
- Wysyłanie i odbieranie wiadomości tekstowych od portiera
- Wyświetlanie bieżącego obrazu z podłączonych kamer IP
- Funkcja profesjonalnego studio: umożliwia automatyczne otwieranie drzwi w ustawionych godzinach
- Funkcja blokady wyświetlacza w celu ułatwienia czyszczenia
- Protokół standardowy SIP, kodek wideo H.264, kodek audio G711
- Zintegrowany serwer www do konfiguracji i zarządzania przeglądarką

**XTS 5IP WH
840CH-0090**

DANE TECHNICZNE

MODELE	XTS 5IP WH
Wymiary (mm)	138 x 98 x 24
Zasilanie lokalne (V)	14 ÷ 18 DC
Zasilanie PoE	IEEE 802.3af-PD
Pobór prądu w trybie Stand-by [mA]	270
Maks. pobór prądu (nA)	330
Temperatura eksploatacji (°C)	0 ÷ +40
Stopień ochrony (IP)	30
Standard wideo	H.264
Częstotliwość (MHz)	-
Standard bezprzewodowy	-
Kolor	Biały

KOD / ARTYKUŁ OPIS

XTS 5IP WH 840CH-0090 Wideodomofon głośnomówiący full-touch do systemu IP360, dotykowy wyświetlacz TFT o przekątnej 5", wyposażony w graficzny interfejs użytkownika, kolor biały.

Monitor ścienny z wyświetlaczem dotykowym TFT 5" i technologią Optical Bonding. Interfejs użytkownika do zarządzania funkcjami wideodomofonu, wywołaniami interkomowymi, wideosekretarką, komunikatami tekstowymi. Wykorzystuje protokół SIP oraz kodek audio G711 i wideo H.264. Port RJ45 do podłączenia do sieci, zasilanie PoE lub lokalne. Zintegrowany serwer WWW umożliwiający konfigurację i aktualizację oprogramowania sprzętowego. Dołączona skrzynka do montażu w obudowie natynkowej 503 (pozioma) i w obudowie okrągłej Ø 60 mm. Do montażu podtynkowego w dedykowanej skrzynce. Kompatybilny z systemem IP360.



ZALETY

- Urządzenie głośnomówiące full-duplex
- Wyświetlacz TFT 5" Full Touch screen z antyrefleksyjną technologią Optical Bonding, która gwarantuje wysoką czytelność również w jasnych pomieszczeniach
- Port RJ45 do bezpośredniego podłączenia do sieci Ethernet
- Zasilanie lokalne lub PoE (Powered over Ethernet)
- Możliwość dostosowania interfejsu użytkownika za pomocą programu UI Creator
- Możliwość konfiguracji szybkich poleceń (domyślnie otwieranie drzwi)
- Lista poleceń AUX do uruchamiania funkcji dodatkowych
- Funkcja „Panika” umożliwiająca wezwanie na pomoc portiera (jeśli dostępna w urządzeniu)
- Ustawienia dźwięku i obrazu: głośność, jasność wyświetlacza, wygląd interfejsu (tło)
- Różne melodie dla wywołania z panelu wejściowego i z panelu pietra
- Przycisk wyłączenia dzwonka (wyciszenie jest sygnalizowane diodą LED)
- Automatyczne włączenie wideo na panelu wejściowym z wybieraniem cyklicznym
- Nieograniczone wywołania interkomowe zarówno do innych abonentów, jak i na smartfony/tablety
- Wykaz kontaktów i lista ulubionych kontaktów
- Wideosekretarka w przypadku nieobecności z możliwością zapisu do 100 wiadomości audio-wideo o czasie trwania 10 sekund
- Rejestracja dźwięku i obrazu podczas rozmowy
- Wysyłanie i odbieranie wiadomości tekstowych od portiera
- Wyświetlanie bieżącego obrazu z podłączonych kamer IP
- Funkcja profesjonalnego studio: umożliwia automatyczne otwieranie drzwi w ustawionych godzinach
- Funkcja blokady wyświetlacza w celu ułatwienia czyszczenia
- Protokół standardowy SIP, kodek wideo H.264, kodek audio G711
- Zintegrowany serwer www do konfiguracji i zarządzania przeglądarką

**XTS 5IP BK
840CH-0100**

DANE TECHNICZNE

MODELE	XTS 5IP BK
Wymiary (mm)	138 x 98 x 24
Zasilanie lokalne (V)	14 ÷ 18 DC
Zasilanie PoE	IEEE 802.3af-PD
Pobór prądu w trybie Stand-by [mA]	270
Maks. pobór prądu (nA)	330
Temperatura eksploatacji (°C)	0 ÷ +40
Stopień ochrony (IP)	30
Standard wideo	H.264
Częstotliwość (MHz)	-
Standard bezprzewodowy	-
Kolor	Czarny

KOD / ARTYKUŁ OPIS

XTS 5IP BK 840CH-0100 Wideodomofon głośnomówiący full-touch do systemu IP360, dotykowy wyświetlacz TFT o przekątnej 5", wyposażony w graficzny interfejs użytkownika, kolor czarny.

Monitor ścienny z wyświetlaczem dotykowym TFT 5" i technologią Optical Bonding. Interfejs użytkownika do zarządzania funkcjami wideodomofonu, wywołaniami interkomowymi, wideosekretarką, komunikatami tekstowymi. Wykorzystuje protokół SIP oraz kodek audio G711 i wideo H.264. Port RJ45 do podłączenia do sieci, zasilanie PoE lub lokalne. Zintegrowany serwer WWW umożliwiający konfigurację i aktualizację oprogramowania sprzętowego. Dołączona skrzynka do montażu w obudowie natynkowej 503 (pozioma) i w obudowie okrągłej Ø 60 mm. Do montażu podtynkowego w dedykowanej skrzynce. Kompatybilny z systemem IP360.





ZALETY

- Urządzenie bezsluchawkowe full-duplex
- Wyświetlacz TFT 7" Full Touch screen z antyrefleksyjną technologią Optical Bonding, która gwarantuje wysoką czytelność również w jasnych pomieszczeniach
- Wbudowane Wi-Fi umożliwiające zdalne wywoływanie na smartfonie i tablecie z użyciem dedykowanej aplikacji
- Zasilanie lokalne 14 -18 V DC
- Do 4 urządzeń mobilnych do zdalnego zarządzania systemem
- Szybkie polecenia konfigurowalne: otwieranie drzwi na ustawione rozwarcie, sterowanie pomocnicze
- Lista poleceń AUX do uruchamiania funkcji dodatkowych
- Funkcja „Panika” umożliwiająca wezwanie na pomoc portiera (jeśli dostępna w urządzeniu)
- Ustawienia dźwięku i obrazu: głośność, jasność wyświetlacza, wygląd interfejsu (tło)
- Różne melodie dla wywołania z panelu wejściowego i z panelu pietra
- Przycisk wyłączenia dzwonka (wyciszenie jest sygnalizowane diodą LED)
- Automatyczne włączenie wideo na panelu wejściowym z wybieraniem cyklicznym
- Wywołania interkomowe zarówno do innych abonentów, jak i na smartfony/tablety
- Wykaz kontaktów i lista ulubionych kontaktów
- Wideosekretarka w przypadku nieobecności z możliwością zapisu do 100 wiadomości audio-wideo o czasie trwania 10 sekund
- Rejestracja dźwięku i obrazu podczas rozmowy
- Wyświetlanie bieżącego obrazu z podłączonych kamer IP
- Funkcja profesjonalnego studio: umożliwia automatyczne otwieranie drzwi w ustawionych godzinach
- Funkcja blokady wyświetlacza w celu ułatwienia czyszczenia
- Protokół standardowy SIP, kodek wideo H.264, kodek audio G711
- Zintegrowany serwer www do konfiguracji i zarządzania przeglądarką

XTS 7 WH WIFI
840CH-0030



ZALETY

- Urządzenie bezsluchawkowe full-duplex
- Wyświetlacz TFT 7" Full Touch screen z antyrefleksyjną technologią Optical Bonding, która gwarantuje wysoką czytelność również w jasnych pomieszczeniach
- Zintegrowana łączność Wi-Fi do zdalnej obsługi wywołań
- Zasilanie lokalne 14-18 V DC
- Do 4 urządzeń mobilnych podłączanych do jednostki
- Możliwość konfiguracji szybkich poleceń (domyślnie otwieranie drzwi)
- Lista poleceń AUX do uruchamiania funkcji dodatkowych
- Funkcja „Panika” umożliwiająca wezwanie na pomoc portiera (jeśli dostępna w urządzeniu)
- Przycisk wyłączenia dzwonka (wyciszenie jest sygnalizowane diodą LED)
- Automatyczne włączenie wideo na panelu wejściowym z wybieraniem cyklicznym
- Nieograniczone połączenia interkomowe z innymi panelami wewnętrznymi i urządzeniami mobilnymi
- Wykaz kontaktów i lista ulubionych kontaktów
- Wideosekretarka w przypadku nieobecności z możliwością zapisu do 100 wiadomości audio-wideo o czasie trwania 10 sekund
- Rejestracja dźwięku i obrazu podczas rozmowy
- Wyświetlanie bieżącego obrazu z podłączonych kamer IP
- Funkcja programowalnego otwierania automatycznego z przedziałami godzinowymi
- Protokół standardowy SIP, kodek wideo H.264, kodek audio G711
- Zintegrowany serwer www do konfiguracji i zarządzania przeglądarką

XTS 7 BK WIFI
840CH-0040

DANE TECHNICZNE

MODELE	XTS 7 WH WIFI
Wymiary (mm)	185 x 129 x 24
Zasilanie lokalne (V)	14 ÷ 18 DC
Pobór prądu w lokalu (mA)	520
Pobór prądu w trybie Stand-by [mA]	360
Temperatura eksploatacji (°C)	0 ÷ +40
Stopień ochrony (IP)	30
Standard wideo	PAL/NTSC
Częstotliwość (MHz)	2.412 - 2.472
Standard bezprzewodowy	IEEE 802.11b/g/n
Kolor	Biały

DANE TECHNICZNE

MODELE	XTS 7 BK WIFI
Wymiary (mm)	185 x 129 x 24
Zasilanie lokalne (V)	14 ÷ 18 DC
Pobór prądu w lokalu (mA)	520
Pobór prądu w trybie Stand-by [mA]	360
Temperatura eksploatacji (°C)	0 ÷ +40
Stopień ochrony (IP)	30
Standard wideo	PAL/NTSC
Częstotliwość (MHz)	2.412 - 2.472
Standard bezprzewodowy	IEEE 802.11b/g/n
Kolor	Czarny

KOD / ARTYKUŁ OPIS

XTS 7 WH WIFI 840CH-0030 Wideodomofon bezsluchawkowy full-touch dla systemu X1, wyświetlacz TFT touch screen 7", wyposażony w Wi-Fi i graficzny interfejs użytkownika, kolor biały.

Monitor natynkowy z wyświetlaczem TFT touch screen 7" z technologią Optical Bonding, zintegrowana łączność Wi-Fi do zdalnej obsługi wywołań ze smartfona dzięki dedykowanej aplikacji. Interfejs użytkownika do zarządzania funkcjami wideodomofonu, wywołaniami interkomowymi, wideosekretarką. Wykorzystuje protokół SIP oraz kodek audio G711 i wideo H.264. Zasilanie lokalne 14-18 V DC. Zintegrowany serwer WWW umożliwiający konfigurację i aktualizację oprogramowania sprzętowego. Dołączona skrzynka do montażu w obudowie natynkowej 503 (pozioma) i w obudowie okrągłej Ø 60 mm. Do montażu podtynkowego w dedykowanej skrzynce. Kompatybilny z systemem X1 i XiP.



KOD / ARTYKUŁ OPIS

XTS 7 BK WIFI 840CH-0040 Wideodomofon bezsluchawkowy full-touch dla systemu X1, wyświetlacz TFT touch screen 7", wyposażony w Wi-Fi i graficzny interfejs użytkownika, kolor czarny.

Monitor natynkowy z wyświetlaczem TFT touch screen 7" z technologią Optical Bonding, zintegrowana łączność Wi-Fi do zdalnej obsługi wywołań ze smartfona dzięki dedykowanej aplikacji. Interfejs użytkownika do zarządzania funkcjami wideodomofonu, wywołaniami interkomowymi, wideosekretarką. Wykorzystuje protokół SIP oraz kodek audio G711 i wideo H.264. Zasilanie lokalne 14-18 V DC. Zintegrowany serwer WWW umożliwiający konfigurację i aktualizację oprogramowania sprzętowego. Dołączona skrzynka do montażu w obudowie natynkowej 503 (pozioma) i w obudowie okrągłej Ø 60 mm. Do montażu podtynkowego w dedykowanej skrzynce. Kompatybilny z systemem X1 i XiP.





ZALETY

- Wersja przystosowana dla osób z aparatami słuchowymi
- Urządzenie bezsłuchawkowe full-duplex
- Wyświetlacz TFT 7" Full Touch screen z antyrefleksyjną technologią Optical Bonding, która gwarantuje wysoką czytelność również w jasnych pomieszczeniach
- Wbudowane Wi-Fi umożliwiające zdalne wywołanie na smartfonie i tablecie z użyciem dedykowanej aplikacji
- Zasilanie lokalne 14 -18 V DC
- Do 4 urządzeń mobilnych do zdalnego zarządzania systemem
- Szybkie polecenia konfigurowalne: otwieranie drzwi na ustawione rozwarcie, sterowanie pomocnicze
- Lista poleceń AUX do uruchamiania funkcji dodatkowych
- Funkcja „Panika” umożliwiająca wezwanie na pomoc portiera (jeśli dostępna w urządzeniu)
- Ustawienia dźwięku i obrazu: głośność, jasność wyświetlacza, wygląd interfejsu (tło)
- Różne melodie dla wywołania z panelu wejściowego i z panelu pietra
- Przycisk wyłączenia dzwonka (wyciszenie jest sygnalizowane diodą LED)
- Automatyczne włączenie wideo na panelu wejściowym z wybieraniem cyklicznym
- Wywołania interkomowe zarówno do innych abonentów, jak i na smartfony/tablety
- Wykaz kontaktów i lista ulubionych kontaktów
- Wideosekretarka w przypadku nieobecności z możliwością zapisu do 100 wiadomości audio-wideo o czasie trwania 10 sekund
- Rejestracja dźwięku i obrazu podczas rozmowy
- Wyświetlanie bieżącego obrazu z podłączonych kamer IP
- Funkcja profesjonalnego studio: umożliwia automatyczne otwieranie drzwi w ustawionych godzinach
- Funkcja blokady wyświetlacza w celu ułatwienia czyszczenia
- Protokół standardowy SIP, kodek wideo H.264, kodek audio G711
- Zintegrowany serwer www do konfiguracji i zarządzania przeglądarką

XTS 7 WH WFBF 840CH-0050

DANE TECHNICZNE

MODELE	XTS 7 WH WFBF
Wymiary (mm)	185 x 129 x 24
Zasilanie lokalne (V)	14 ÷ 18 DC
Pobór prądu w lokalu (mA)	520
Pobór prądu w trybie Stand-by [mA]	360
Temperatura eksploatacji (°C)	0 ÷ +40
Stopień ochrony (IP)	30
Standard wideo	PAL/NTSC
Częstotliwość (MHz)	2.412 - 2.472
Standard bezprzewodowy	IEEE 802.11b/g/n
Kolor	Biały

KOD / ARTYKUŁ OPIS

XTS 7 WH WFBF 840CH-0050

Wideodomofon bezsłuchawkowy full-touch dla systemu X1, wyświetlacz TFT touch screen 7", wyposażony w Wi-Fi i graficzny interfejs użytkownika, wbudowany teleloop, kolor biały.

Monitor natynkowy z wyświetlaczem TFT touch screen 7" z technologią Optical Bonding, zintegrowana łączność Wi-Fi do zdalnej obsługi wywołań ze smartfona dzięki dedykowanej aplikacji. Interfejs użytkownika do zarządzania funkcjami wideodomofonu, wywołaniami interkomowymi, wideosekretarką. Wykorzystuje protokół SIP oraz kodek audio G711 i wideo H.264. Zasilanie lokalne 14-18 V DC. Zintegrowany serwer WWW umożliwiający konfigurację i aktualizację oprogramowania sprzętowego. Wbudowany system wykorzystujący indukcję częstotliwości słyszalnych dla aparatów słuchowych w pozycji „T”. Dołączona skrzynka do montażu w obudowie natynkowej 503 (pozioma) i w obudowie okrągłej Ø 60 mm. Do montażu podtynkowego w dedykowanej skrzynce. Kompatybilny z systemem X1 i XiP.



Akcesoria

KOD / ARTYKUŁ	OPIS	
XTS 7SI 840XC-0080	Skrzynka do montażu podtynkowego paneli wewnętrznych XTS 7. Obudowa podtynkowa z przepustami kablowymi, z cementową powłoką ochronną.	
XTS 5SI 840XC-0090	Skrzynka do montażu podtynkowego paneli wewnętrznych XTS 5. Obudowa podtynkowa z przepustami kablowymi, z cementową powłoką ochronną.	
XTS 7SIC 840XC-0100	Skrzynka do montażu podtynkowego w ścianach gipsowo-kartonowych paneli wewnętrznych XTS 7. Skrzynka podtynkowa z tworzywa sztucznego z przepustami kablowymi, idealna do ścian gipsowo-kartonowych o grubości do 22 mm.	
XTS 5SIC 840XC-0110	Skrzynka do montażu podtynkowego w ścianach gipsowo-kartonowych paneli wewnętrznych XTS 5. Skrzynka podtynkowa z tworzywa sztucznego z przepustami kablowymi, idealna do ścian gipsowo-kartonowych o grubości do 22 mm.	
XTS 7KT 840XC-0120	Podstawa dla paneli wewnętrznych XTS 7. Podstawa z pleksiglasu o grubości 10 mm, dostarczana razem z białym przewodem CAT5 o długości 3 m i pokrywą strefy listwy zaciskowej z płytką z PMMA w kolorze szarym metalizowanym.	
XTS 5KT 840XC-0130	Podstawa dla paneli wewnętrznych XTS 5. Podstawa z pleksiglasu o grubości 10 mm, dostarczana razem z białym przewodem CAT5 o długości 3 m i pokrywą strefy listwy zaciskowej z płytką z PMMA w kolorze szarym metalizowanym.	

KOMPATYBILNE SYSTEMY



Wersja wideodomofonowa

Wyświetlacz 4,3"

Głośnomówiący

Słuchawka



Monitor słuchawkowy i głośnomówiący do portierni. Wyświetlacz dotykowy LCD o przekątnej 4,3" z elementem do nawigacji. Może uruchamiać wszystkie funkcje portierni, takie jak przejmowanie wywołań i ich przekierowywanie, wysyłanie powiadomień i zarządzanie żądaniami pomocy. Umożliwia uruchomienie sekretarki w razie nieobecności i powiększenie obrazu podczas rozmowy.

ZALETY

Urządzenie głośnomówiące lub słuchawka

Wyświetlacz dotykowy 16:9 o przekątnej 4,3"

Przejmowanie i przekazywanie wywołań z panelu wejściowego

Zoom obrazu podczas rozmowy

Wideosekretarka w razie nieobecności

Wysyłanie powiadomienia o oddzwonieniu do paneli wewnętrznych

Lista kontaktów oraz otrzymanych wywołań

Zarządzanie komunikatami alarmowymi i dotyczącymi „paniki”, pochodzącymi z paneli wewnętrznych

Melodie programowane w zależności od rodzaju wywołania

Regulacja jasności ekranu

Funkcja budzika i timera do ustawiania przedziałów czasowych dla funkcji przejmowania

Zasilanie lokalne 14–24 V DC lub 12–16 V AC

W układach wideodomofonowych jest możliwe zastosowanie jednej lub wielu centrali portierskich. Każde stanowisko portierskie może wykrywać wywołania przychodzące i przekazywać je do użytkowników po ich zaakceptowaniu. Ponadto portier może wyświetlać listę wywołań przychodzących oraz ewentualnych komunikatów alarmowych pochodzących z paneli wewnętrznych. Z kolei panele wewnętrzne mogą wywoływać portiera za pomocą dedykowanego przycisku. Aby zrealizować centralę portierską, konieczne jest użycie stołowego terminala wideodomofonowego MITHO SB. To urządzenie musi koniecznie zostać zaprogramowane za pośrednictwem oprogramowania do konfiguracji instalacji PCS/XiP w celu otrzymania listy wszystkich użytkowników zapisanych w instalacji.



ZALETY

- Urządzenie głośnomówiące lub słuchawka
- Wyświetlacz dotykowy 16:9 o przekątnej 4,3"
- Przejmowanie i przekazywanie wywołań z panelu wejściowego
- Zoom obrazu podczas rozmowy
- Wideosekretarka w razie nieobecności
- Wysyłanie powiadomienia o oddzwonieniu do paneli wewnętrznych
- Lista kontaktów oraz otrzymanych wywołań
- Zarządzanie komunikatami alarmowymi i dotyczącymi „paniki”, pochodzącymi z paneli wewnętrznych
- Melodie programowane w zależności od rodzaju wywołania
- Regulacja jasności ekranu
- Funkcja budzika i timera do ustawiania przedziałów czasowych dla funkcji przejmowania
- Zasilanie lokalne 14–24 V DC lub 12–16 V AC



MITHO SB BI
62940010

DANE TECHNICZNE

MODELE	MITHO SB BI
Wymiary (mm)	203 x 108 x 31
Zasilanie z magistrali (V)	14 ÷ 24 DC
Pobór prądu z magistrali (mA)	310
Zasilanie lokalne (V)	12 ÷ 16 AC
Pobór prądu w lokalu (mA)	750
Temperatura eksploatacji (°C)	+5 ÷ +40
Stopień ochrony (IP)	30
Standard wideo	PAL/NTSC
Wyświetlacz	4,3" touch screen
Kolor	Biały

KOD / ARTYKUŁ OPIS

MITHO SB BI
62940010

Centrala portierni słuchawkowa i bezsłuchawkowa z wyświetlaczem dotykowym LCD 4,3", kolor biały. Wyposażona w podstawkę stołową.

Monitor słuchawkowy i bezsłuchawkowy dla portierni. Wyświetlacz dotykowy LCD 4,3" z piórkem do nawigacji. Może uruchamiać wszystkie funkcje portierni, takie jak przejmowanie wywołań i ich przekierowywanie, wysyłanie powiadomień i zarządzanie żądaniami pomocy. Umożliwia uruchomienie sekretarki w razie nieobecności i zoom obrazu podczas rozmowy. Wymaga zasilania lokalnego (14÷24 V DC lub 12÷16 V AC). Podstawka stołowa ze stali w komplecie. Kompatybilny z systemem X1 i XiP.



MITHO SB

Centrala portierska do systemów X1 i XIP

CAME BPT



ZALETY

- Urządzenie głośnomówiące lub słuchawka
- Wyświetlacz dotykowy 16:9 o przekątnej 4,3"
- Przejmowanie i przekazywanie wywołań z panelu wejściowego
- Zoom obrazu podczas rozmowy
- Wideosekretarka w razie nieobecności
- Wysyłanie powiadomienia o oddzwonieniu do paneli wewnętrznych
- Lista kontaktów oraz otrzymanych wywołań
- Zarządzanie komunikatami alarmowymi i dotyczącymi „paniki”, pochodzącymi z paneli wewnętrznych
- Melodie programowane w zależności od rodzaju wywołania
- Regulacja jasności ekranu
- Funkcja budzika i timera do ustawiania przedziałów czasowych dla funkcji przejmowania
- Zasilanie lokalne 14-24 V DC lub 12-16 V AC

MITHO SB NF 62940020

DANE TECHNICZNE

MODELE	MITHO SB NF
Wymiary (mm)	203 x 108 x 31
Zasilanie z magistrali (V)	14 ÷ 24 DC
Pobór prądu z magistrali (mA)	310
Zasilanie lokalne (V)	12 ÷ 16 AC
Pobór prądu w lokalu (mA)	750
Temperatura eksploatacji (°C)	+5 ÷ +40
Stopień ochrony (IP)	30
Standard wideo	PAL/NTSC
Wyświetlacz	4,3" touch screen
Kolor	Czarny

KOD / ARTYKUŁ OPIS

MITHO SB NF 62940020 Centrala portierni słuchawkowa i bezsłuchawkowa z wyświetlaczem dotykowym LCD 4,3", kolor czarny. Wyposażona w podstawkę stołową.

Monitor słuchawkowy i bezsłuchawkowy dla portierni. Wyświetlacz dotykowy LCD 4,3" z piórkami do nawigacji. Może uruchamiać wszystkie funkcje portierni, takie jak przejmowanie wywołań i ich przekierowywanie, wysyłanie powiadomień i zarządzanie żądaniami pomocy. Umożliwia uruchomienie sekretarki w razie nieobecności i zoom obrazu podczas rozmowy. Wymaga zasilania lokalnego (14÷24 V DC lub 12÷16 V AC). Podstawka stołowa ze stali w komplecie. Kompatybilny z systemem X1 i XIP.



CAME BPT

XIP PORTER

OPROGRAMOWANIE PORTIERSKIE



To oprogramowanie jest kompatybilne ze wszystkimi komputerami z systemem Windows. Pozwala na całkowity nadzór nad instalacją, także w przypadku dużych kompleksów mieszkalnych. Na ekranie głównym wyświetlane są urządzenia w instalacji z odpowiednią kolorową ikoną, która wskazuje stan (wolny, zajęty itd.).

Menu jest podzielone na 5 części:

- Ulubione: lista najczęściej wywoływanych urządzeń.
- Instalacja: lista obejmuje wszystkie urządzenia układu.
- Tabliczki i kamery wideo: struktura ze wszystkimi tabliczkami i kamerami wideo w układzie.
- Wyszukiwanie.
- Polecenia pomocnicze.

UWAGA:

Aby można było korzystać z XIP Porter, instalacja musi być wyposażona w ETI/SER XIP.



ZALETY

Obsługa dwóch kanałów komunikacji

Przejmowanie wywołań z panelu wejściowego

Przekazywanie obrazu pochodzącego z panelu wejściowego

Przekazywanie aktywnego połączenia do innego użytkownika

Uruchomienie świateł lub innych funkcji

Automatyczna aktywacja paneli zewnętrznych i monitorowanie kamer wideo z systemu monitoringu wideo

Lista nieodebranych wywołań, wezwań o pomoc i otrzymanych alarmów

Wysyłanie powiadomienia o oddzwonieniu do kompatybilnych paneli wewnętrznych X1

Wysyłanie wiadomości tekstowych do kompatybilnych paneli wewnętrznych IP360



KOMPATYBILNE SYSTEMY



Lithos to panel wejściowy dla małego budynku mieszkalnego. To wyjątkowa technologia kryjąca się za wykończeniem ze stali nierdzewnej szczotkowanej AISI 316L. Z możliwością rozszerzenia maksymalnie do 4 wywołań, zaskoczy cię swoją prostotą i elegancją, zachowując wyjątkową solidność i zapewniając stopień ochrony IP54. Optymalne właściwości układu optycznego „wide eye”, który — dzięki wyposażeniu w mikroprocesor do przetwarzania sygnału — zapewnia szeroki kąt widzenia z regulowanym zoomem. Gotowy do montażu natynkowego, a do montażu podtynkowego wystarczy dodać 2 akcesoria.



Instalacja podtynkowa
Grubość 7 mm



Montaż naścienny
Grubość 30 mm



Wersja domofonowa



Wersja wideodomofonowa



Stopień ochrony przed wodą i kurzem
IP54

KĄT WIDZENIA

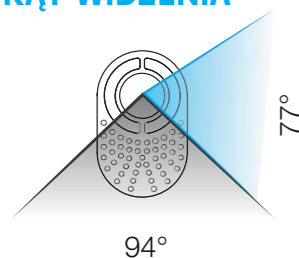

WYMIARY (MM)

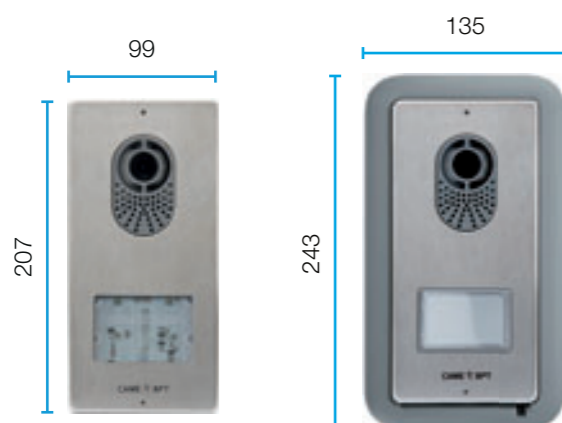

ZALETY

Wykończenie ze stali nierdzewnej szczotkowanej AISI 316L

Funkcja interkomu

Od 1 do 4 wywołań: wystarczy tylko zamienić przyciski

Regulacja głośnika, mikrofonu i czasu zwłoki zamka elektrycznego

Wysokowydajny podświetlacz z 4 diodami LED



ZALETY

- Wykończenie ze stali nierdzewnej szczotkowanej AISI 316L
- Stopień ochrony przed wodą i kurzem IP54
- Funkcja interkomu
- Od 1 do 4 wywołań: wystarczy tylko zamienić przyciski
- Regulacja głośnika, mikrofonu i czasu zwłoki zamka elektrycznego
- Układ optyczny „wide eye”, kąt widzenia pionowy 77° i poziomy 94°
- Wysokowydajny podświetlacz z 4 diodami LED

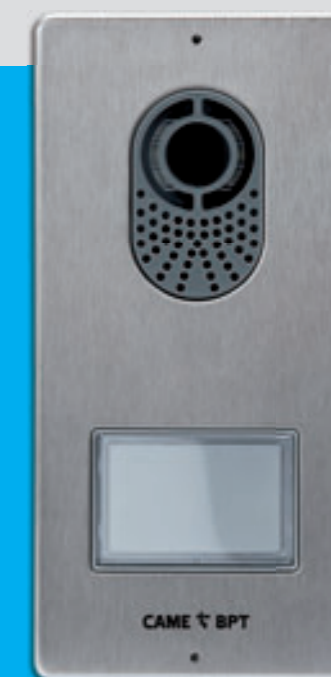

LVC/01
62020070

DANE TECHNICZNE

MODELE	LVC/01
Wymiary (mm)	99 x 207 x 30
Zasilanie (V)	16 ÷ 18 DC
Pobór prądu w trybie Stand-by [mA]	100
Maks. pobór prądu (mA)	250
Temperatura eksploatacji (°C)	-25 ÷ +50
Stopień ochrony (IP)	54
Standard wideo	PAL/NTSC
Rozdzielczość wideo (piksele)	680 x 512
Kolor	Stal nierdzewna szczotkowana

KOD / ARTYKUŁ OPIS

LVC/01
62020070

Panel wejściowy wideodomofonu, monolityczny, dla systemu X1, z możliwością rozszerzenia do 4 wywołań

Wykończenie ze stali nierdzewnej szczotkowanej AISI 316. Wyposażony w czujnik kamery NTSC/PAL rozdzielczości 680 x 512, z wbudowanym mikroprocesorem do cyfrowego przetwarzania sygnału. Układ optyczny „wide eye”, kąt widzenia poziomy 94° i pionowy 77°, z regulacją cyfrową zoomu. Umożliwia regulację głośności mikrofonu i głośnika oraz czasu aktywacji zamka elektrycznego. Podświetlanie na niebiesko przycisków z etykietą na nazwisko. Programowanie ręczne lub za pomocą oprogramowania. Stopień ochrony przed wodą i kurzem IP54.





ZALETY

- Wykończenie ze stali nierdzewnej szczotkowanej AISI 316L
- Stopień ochrony przed wodą i kurzem IP54
- Funkcja interkomu
- Od 1 do 4 wywołań: wystarczy tylko zamienić przyciski
- Regulacja głośnika, mikrofonu i czasu zwłoki zamka elektrycznego

LC/01
60090650

DANE TECHNICZNE

MODELE	LC/01
Wymiary (mm)	99 x 207 x 30
Zasilanie (V)	16 ÷ 18 DC
Pobór prądu w trybie Stand-by [mA]	75
Maks. pobór prądu (mA)	120
Temperatura eksploatacji (°C)	-25 ÷ +50
Stopień ochrony (IP)	54
Kolor	Stal nierdzewna szczotkowana

KOD / ARTYKUŁ OPIS

LC/01
60090650 Panel wejściowy domofonu, monolityczny, dla systemu X1, z możliwością rozszerzenia do 4 wywołań

Wykończenie ze stali nierdzewnej szczotkowanej AISI 316. Umożliwia regulację głośności mikrofonu i głośnika oraz czasu aktywacji zamka elektrycznego. Podświetlanie na niebiesko przycisków z etykietą na nazwisko. Programowanie ręczne lub za pomocą oprogramowania. Stopień ochrony przed wodą i kurzem IP54.



Akcesoria

KOD / ARTYKUŁ	OPIS	
DPS 61800030	Pojedynczy przycisk z etykietą na nazwisko. Wyposażony w zewnętrzny, przezroczysty element ochronny z poliwęglanu z warstwą anty UV. Wymiary etykiety na nazwisko 53 x 13 mm.	
DPH 61800040	Pojedynczy przycisk o podwójnej wysokości z etykietą na nazwisko. Wyposażony w zewnętrzny, przezroczysty element ochronny z poliwęglanu z warstwą anty UV. Wymiary etykiety na nazwisko 53 x 33 mm.	
DPD 61800050	Podwójny przycisk wahadłowy z etykietą na nazwisko. Wyposażony w zewnętrzny, przezroczysty element ochronny z poliwęglanu z warstwą anty UV. Wymiary etykiety na nazwisko 25 x 13 mm.	
LTP 61800410	Daszek przeciwdeszczowy do montażu natynkowego paneli wejściowych z serii Lithos. Daszek przeciwdeszczowy z lakierowanej blachy stalowej do paneli wejściowych domofonu i wideodomofonu z serii Lithos.	
LCI 61800420	Ramka do montażu podtynkowego paneli wejściowych z serii Lithos. Ramka z technopolimeru PC/ABS, kolor szary. Do obudów podtynkowych (LSI) dla paneli wejściowych domofonu i wideodomofonu z serii Lithos.	
LSI 60090640	Obudowa do montażu podtynkowego paneli wejściowych z serii Lithos. Obudowa podtynkowa z tworzywa sztucznego z przepustami kablowymi. Montowana w połączeniu z ramką (LCI).	





KOMPATYBILNE SYSTEMY





Szukasz wyjątkowego designu i elegancji, a jednocześnie elastyczności? Thangram to panel wejściowy specjalnie dla Ciebie. Jest to seria półmodułowa z możliwością dostosowania zarówno pod względem funkcjonalności, jak i estetyki. Możliwe jest rozwiązanie z przyciskami lub rozwiązanie z klawiaturą numeryczną, a także wersja z klawiaturą numeryczną z wbudowaną kontrolą dostępu. Trzeba koniecznie wypróbować rozwiązanie podtynkowe.

 **Instalacja podtynkowa**
Grubość 2 mm

 **Montaż naścienny**
Grubość 25 mm

 **Wersja domofonowa**

 **Wersja wideodomofonowa**

 **Stopień ochrony przed wodą i kurzem**
IP54

KĄT WIDZENIA

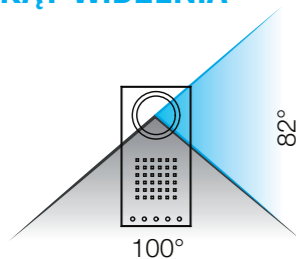

WYMIARY (MM)

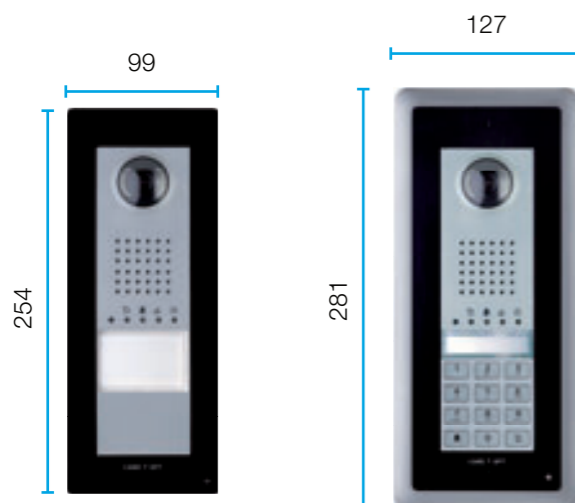

ZALETY

Korpus z technopolimeru z wykończeniem w kolorze Greyhound lub Metal

Wymienna płyta z aluminium anodowanego, dostępna w 9 kolorach

Wysokie wydajne podświetlenie z 4 diodami LED o regulowanej jasności

Sygnaty dźwiękowe i wzrokowe

Klawiatura cyfrowa do wywołań i kontroli dostępu z wbudowanym wyświetlaczem

Otwieranie drzwi kodem numerycznym lub kluczem zbliżeniowym

Regulacja głośnika, mikrofonu i czasu zamka elektrycznego

Wejście mini USB do aktualizacji oprogramowania sprzętowego programowania

Konfiguracja urządzenia za pośrednictwem interfejsu WWW

Do 108 wywołań z przyciskami, do 2600 wywołań cyfrowych (moduł DNA) lub 1250 (moduł DCOMBO)

Zasilanie lokalne lub PoE



DVC/IP ME
62020340

ZALETY

- Korpus z technopolimeru z wykończeniem w kolorze Greyhound lub Metal
- Wymienna płyta z aluminium anodowanego, dostępna w 9 kolorach (nie dostępna w zestawie)
- Stopień ochrony przed wodą i kurzem IP54
- Układ optyczny „wide eye”, kąt widzenia 100° poziomo i 82° pionowo, regulowany
- Regulacja jasności podświetlenia
- Kontrolka LED z piktogramami do sygnalizowania stanu; otwarcie drzwi, komunikacja aktywna, trwające połączenie i zajęty system
- Regulacja głośnika, mikrofonu i czasu zamka elektrycznego
- Port mini USB do podłączenia do komputera oraz programowanie za pomocą oprogramowania
- Konfiguracja urządzenia za pośrednictwem interfejsu WWW
- Protokół SIP
- H.264 kodek wideo, G.711 kodek audio
- Zasilanie lokalne lub PoE (Powered over Ethernet)
- Możliwość rozbudowy do 208 wywołań z przyciskami (po dodaniu DP/0), do 2600 wywołań cyfrowych z modułem DNA lub do 1250 w połączeniu z modułem DCOMBO

DANE TECHNICZNE

MODELE	DVC/IP ME
Wymiary (mm)	99 x 254 x 25
Zasilanie (V)	12 ÷ 24 DC
Zasilanie PoE	IEEE 802.3af (13W)
Maks. pobór prądu (mA)	200
Temperatura eksploatacji (°C)	-25 ÷ +55
Stopień ochrony (IP)	54
Standard wideo	H.264
Rozdzielczość wideo (piksele)	640 x 480
Kolor	Metal

KOD / ARTYKUŁ OPIS

DVC/IP ME
62020340

Panel wejściowy wideodomofonu, monolityczny, półmodułowy, dla systemu IP360.

Korpus z technopolimeru pokrytego warstwą satynowanego chromu, wykończenie z metalu. Wyposażony w czujnik kamery 1/4 CMOS o rozdzielczości VGA 640x480, z wbudowanym mikroprocesorem do cyfrowego przetwarzania sygnału. Układ optyczny szerokokątny „wide eye” o rozwarości 100° poziomo i 82° pionowo, z regulacją cyfrową zoomu. Wyposażony w sterowanie lokalne, dodatkowy zestyk (1 A, 24 V maks.), wejścia dla przycisku do otwierania drzwi i do sygnalizacji stanu drzwi (programowalne We/Wy), wyjście do uruchamiania kamer zewnętrznych (programowalne We/Wy). Listwa zaciskowa do podłączenia do sieci, zasilanie PoE lub lokalne. W części przedniej znajduje się dioda LED do wizualnego sygnalizowania stanu urządzenia. Podświetlenie na niebiesko przycisków z etykietą na nazwisko, możliwość regulacji natężenia. Zintegrowany serwer www umożliwiający konfigurację i aktualizację oprogramowania sprzętowego. Zasilanie PoE lub lokalne 12 - 24 V DC Montaż z płytą frontową. Stopień ochrony przed wodą i kurzem IP54.



THANGRAM

Panele wejściowe domofonowe i wideodomofonowe do systemów X1



DVC/01
6202010

ZALETY

- Korpus z technopolimeru z wykończeniem w kolorze Greyhound
- Płyta z aluminium anodowanego w kolorze Aluminium
- Stopień ochrony przed wodą i kurzem IP54
- Układ optyczny „wide eye“, kąt widzenia 100° poziomo i 82° pionowo, regulowany
- Regulacja jasności podświetlenia
- Kontrolka LED z piktogramami do sygnalizowania stanu; otwarcie drzwi, komunikacja aktywna, trwające połączenie i zajęty system
- Regulacja głośnika, mikrofonu i czasu zamka elektrycznego
- Port mini USB do podłączenia do komputera oraz programowanie za pomocą oprogramowania



CAME BPT

DANE TECHNICZNE

MODELE	DVC/01
Wymiary (mm)	99 x 254 x 25
Zasilanie (V)	14 ÷ 18 DC
Pobór prądu w trybie Stand-by [mA]	130
Maks. pobór prądu (mA)	320
Temperatura eksploatacji (°C)	-25 ÷ +50
Stopień ochrony (IP)	54
Standard wideo	PAL/NTSC
Rozdzielczość wideo (piksele)	680 x 512
Kolor	Greyhound

KOD / ARTYKUŁ OPIS

DVC/01
6202010

Panel wejściowy wideodomofonu, monolityczny, półmodułowy, dla systemu X1.

Korpus z technopolimeru i wykończenie Greyhound, w zestawie z płytą frontową w kolorze aluminium. Wyposażony w czujnik kamery PAL/NTSC o rozdzielczości 680 x 512, z wbudowanym mikroprocesorem do cyfrowego przetwarzania sygnału. Układ optyczny „wide eye“, kąt widzenia poziomy 100° i pionowy 82°, z regulacją cyfrową zoomu. Wyposażony w sterowanie lokalne elektrozamkiem, wejścia dla przycisku otwierania drzwi i sygnalizowania stanu drzwi oraz wyjście do uruchamiania kamer zewnętrznych. Regulacja głośności mikrofonu i głośnika oraz czasu aktywacji zamka elektrycznego. Podświetlenie na niebiesko przycisków z plakieta z nazwiskiem. Możliwość rozbudowy do maksymalnie 108 wywołań, o dodatkową klawiaturę (DPO) lub moduł klawiatury dla wywołań numerycznych. Stopień ochrony przed wodą i kurzem IP54.



CAME BPT



THANGRAM

Panele wejściowe domofonowe i wideodomofonowe do systemów X1



DVC/01 ME
6202020

ZALETY

- Korpus z technopolimeru z wykończeniem w kolorze Metal
- Wymienna płyta z aluminium anodowanego, dostępna w 9 kolorach (nieдоступna w zestawie)
- Stopień ochrony przed wodą i kurzem IP54
- Układ optyczny „wide eye“, kąt widzenia 100° poziomo i 82° pionowo, regulowany
- Regulacja jasności podświetlenia
- Kontrolka LED z piktogramami do sygnalizowania stanu; otwarcie drzwi, komunikacja aktywna, trwające połączenie i zajęty system
- Regulacja głośnika, mikrofonu i czasu zamka elektrycznego
- Port mini USB do podłączenia do komputera oraz programowanie za pomocą oprogramowania

DANE TECHNICZNE

MODELE	DVC/01 ME
Wymiary (mm)	99 x 254 x 25
Zasilanie (V)	14 ÷ 18 DC
Pobór prądu w trybie Stand-by [mA]	130
Maks. pobór prądu (mA)	320
Temperatura eksploatacji (°C)	-25 ÷ +50
Stopień ochrony (IP)	54
Standard wideo	PAL/NTSC
Rozdzielczość wideo (piksele)	680 x 512
Kolor	Metal

KOD / ARTYKUŁ OPIS

DVC/01 ME
6202020

Panel wejściowy wideodomofonu, monolityczny, półmodułowy, dla systemu X1, wykończenie z metalu.

Korpus z technopolimeru pokrytego warstwą satynowanego chromu, wykończenie z metalu. Wyposażony w czujnik kamery PAL/NTSC o rozdzielczości 680 x 512, z wbudowanym mikroprocesorem do cyfrowego przetwarzania sygnału. Układ optyczny „wide eye“, kąt widzenia poziomy 100° i pionowy 82°, z regulacją cyfrową zoomu. Wyposażony w sterowanie lokalne elektrozamkiem, wejścia dla przycisku otwierania drzwi i sygnalizowania stanu drzwi oraz wyjście do uruchamiania kamer zewnętrznych. Regulacja głośności mikrofonu i głośnika oraz czasu aktywacji zamka elektrycznego. W części przedniej znajduje się dioda LED do wizualnego sygnalizowania stanu urządzenia. Podświetlenie na niebiesko przycisków z plakieta z nazwiskiem. Możliwość rozbudowy do maksymalnie 108 wywołań, o dodatkową klawiaturę (DPO) lub moduł klawiatury dla wywołań numerycznych. Bez płyty frontowej. Stopień ochrony przed wodą i kurzem IP54.





ZALETY

- Korpus z technopolimeru z wykończeniem w kolorze Greyhound
- Płyta z aluminium anodowanego w kolorze Aluminium
- Stopień ochrony przed wodą i kurzem IP54
- Układ optyczny „wide eye“, kąt widzenia 100° poziomo i 82° pionowo, regulowany
- Regulacja jasności podświetlenia
- Kontrolka LED z piktogramami do sygnalizowania stanu; otwarcie drzwi, komunikacja aktywna, trwające połączenie i zajęty system
- Regulacja głośnika, mikrofonu i czasu zamka elektrycznego
- Port mini USB do podłączenia do komputera oraz programowanie za pomocą oprogramowania

DVC/08
62020030

DANE TECHNICZNE

MODELE	DVC/08
Wymiary (mm)	99 x 254 x 25
Zasilanie (V)	14 ÷ 18 DC
Pobór prądu w trybie Stand-by [mA]	130
Maks. pobór prądu (mA)	320
Temperatura eksploatacji (°C)	-25 ÷ +50
Stopień ochrony (IP)	54
Standard wideo	PAL/NTSC
Rozdzielczość wideo (piksele)	680 x 512
Kolor	Greyhound

KOD / ARTYKUŁ OPIS

DVC/08
62020030

Panel wejściowy wideodomofonu, monolityczny, półmodułowy, dla systemu XIP.

Korpus z technopolimeru i wykończenie Greyhound, w zestawie z płytą frontową w kolorze aluminium. Wyposażony w czujnik kamery PAL/NTSC o rozdzielczości 680 x 512, z wbudowanym mikroprocesorem do cyfrowego przetwarzania sygnału. Układ optyczny „wide eye“, kąt widzenia poziomy 100° i pionowy 82°, z regulacją cyfrową zoomu. Wyposażony w sterowanie lokalne elektrozamkiem, wejścia dla przycisku otwierania drzwi i sygnalizowania stanu drzwi oraz wyjście do uruchamiania kamer zewnętrznych. W części przedniej znajduje się dioda LED do wizualnego sygnalizowania stanu urządzenia. Regulacja głośności mikrofonu i głośnika oraz czasu aktywacji zamka elektrycznego. Podświetlenie na niebiesko przycisków z plaketką z nazwiskiem. Możliwość rozbudowy o dodatkową klawiaturę (DPO) lub moduł klawiatury dla wywołań numerycznych. Stopień ochrony przed wodą i kurzem IP54.



ZALETY

- Korpus z technopolimeru z wykończeniem w kolorze Metal
- Wymienna płyta z aluminium anodowanego, dostępna w 9 kolorach (nieдоступna w zestawie)
- Stopień ochrony przed wodą i kurzem IP54
- Układ optyczny „wide eye“, kąt widzenia 100° poziomo i 82° pionowo, regulowany
- Regulacja jasności podświetlenia
- Kontrolka LED z piktogramami do sygnalizowania stanu; otwarcie drzwi, komunikacja aktywna, trwające połączenie i zajęty system
- Regulacja głośnika, mikrofonu i czasu zamka elektrycznego
- Port mini USB do podłączenia do komputera oraz programowanie za pomocą oprogramowania



DVC/08 ME
62020040

DANE TECHNICZNE

MODELE	DVC/08 ME
Wymiary (mm)	99 x 254 x 25
Zasilanie (V)	14 ÷ 18 DC
Pobór prądu w trybie Stand-by [mA]	90
Maks. pobór prądu (mA)	200
Temperatura eksploatacji (°C)	-25 ÷ +50
Stopień ochrony (IP)	54
Standard wideo	PAL/NTSC
Rozdzielczość wideo (piksele)	680 x 512
Kolor	Metal

KOD / ARTYKUŁ OPIS

DVC/08 ME
62020040

Panel wejściowy wideodomofonu, monolityczny, półmodułowy, dla systemu XIP, wykończenie z metalu.

Korpus z technopolimeru pokrytego warstwą satynowanego chromu, wykończenie z metalu. Wyposażony w czujnik kamery PAL/NTSC o rozdzielczości 680 x 512, z wbudowanym mikroprocesorem do cyfrowego przetwarzania sygnału. Układ optyczny „wide eye“, kąt widzenia poziomy 100° i pionowy 82°, z regulacją cyfrową zoomu. Wyposażony w sterowanie lokalne elektrozamkiem, wejścia dla przycisku otwierania drzwi i sygnalizowania stanu drzwi oraz wyjście do uruchamiania kamer zewnętrznych. Regulacja głośności mikrofonu i głośnika oraz czasu aktywacji zamka elektrycznego. W części przedniej znajduje się dioda LED do wizualnego sygnalizowania stanu urządzenia. Podświetlenie na niebiesko przycisków z plaketką z nazwiskiem. Możliwość rozbudowy o dodatkową klawiaturę (DPO) lub moduł klawiatury dla wywołań numerycznych. Bez płyty frontowej. Stopień ochrony przed wodą i kurzem IP54.





ZALETY

- Korpus z technopolimeru z wykończeniem w kolorze Greyhound lub Metal
- Wymienna płyta z aluminium anodowanego, dostępna w 9 kolorach (nie dostępna w zestawie)
- Stopień ochrony przed wodą i kurzem IP54
- Kontrolka LED z piktogramami do sygnalizowania stanu; otwarcie drzwi, komunikacja aktywna, trwające połączenie i zajęty system
- Regulacja głośnika, mikrofonu i czasu zamka elektrycznego
- Port mini USB do podłączenia do komputera oraz programowanie za pomocą oprogramowania
- Konfiguracja urządzenia za pośrednictwem interfejsu WWW
- Protokół SIP
- H.264 kodek wideo, G711 kodek audio
- Zasilanie lokalne lub PoE (Powered over Ethernet)
- Możliwość rozbudowy do 208 wywołań z przyciskami (po dodaniu DP/0), do 2600 wywołań cyfrowych z modułem DNA lub do 1250 w połączeniu z modułem DCOMBO

DC/IP ME
60091030

DANE TECHNICZNE

MODELE	DC/IP ME
Wymiary (mm)	99 x 254 x 25
Zasilanie (V)	12 ÷ 24 DC
Zasilanie PoE	IEEE 802.3af (13W)
Maks. pobór prądu (mA)	150
Temperatura eksploatacji (°C)	-25 ÷ +55
Stopień ochrony (IP)	54
Kolor	Metal

KOD / ARTYKUŁ OPIS

DC/IP ME
60091030

Panel wejściowy domofonu, monolityczny, półmodułowy, dla systemu IP360.

Korpus z technopolimeru pokrytego warstwą satynowanego chromu, wykończenie z metalu. Wyposażony w sterowanie lokalne, dodatkowy zestyk (1 A, 24 V maks.), wejścia dla przycisku do otwierania drzwi i do sygnalizacji stanu drzwi (programowalne We/Wy), wyjście do uruchamiania kamer zewnętrznych (programowalne We/Wy). Listwa zaciskowa do podłączenia do sieci, zasilanie PoE lub lokalne. W części przedniej znajduje się dioda LED do wizualnego sygnalizowania stanu urządzenia. Podświetlenie na niebiesko przycisków z etykietą na nazwisko, możliwość regulacji natężenia. Zintegrowany serwer www umożliwiający konfigurację i aktualizację oprogramowania sprzętowego. Zasilanie PoE lub lokalne 12 - 24 V DC Montaż z płytą frontową. Stopień ochrony przed wodą i kurzem IP54.



ZALETY

- Korpus z technopolimeru z wykończeniem w kolorze Greyhound
- Płyta z aluminium anodowanego w kolorze Aluminium
- Stopień ochrony przed wodą i kurzem IP54
- Kontrolka LED z piktogramami do sygnalizowania stanu; otwarcie drzwi, komunikacja aktywna, trwające połączenie i zajęty system
- Regulacja głośnika, mikrofonu i czasu zamka elektrycznego
- Port mini USB do podłączenia do komputera oraz programowanie za pomocą oprogramowania



DC/01
60090010

DANE TECHNICZNE

MODELE	DC/01
Wymiary (mm)	99 x 254 x 25
Zasilanie (V)	14 ÷ 18 DC
Pobór prądu w trybie Stand-by [mA]	130
Maks. pobór prądu (mA)	320
Temperatura eksploatacji (°C)	-25 ÷ +50
Stopień ochrony (IP)	54
Kolor	Greyhound

KOD / ARTYKUŁ OPIS

DC/01
60090010

Panel wejściowy domofonu, monolityczny, półmodułowy, dla systemu X1.

Korpus z technopolimeru i wykończenie Greyhound, w zestawie z płytą frontową w kolorze aluminium. Wyposażony w sterowanie lokalne elektrozamkiem, wejścia dla przycisku otwierania drzwi i sygnalizowania stanu drzwi oraz wyjście do uruchamiania kamer zewnętrznych. Regulacja głośności mikrofonu i głośnika oraz czasu aktywacji zamka elektrycznego. W części przedniej znajduje się dioda LED do wizualnego sygnalizowania stanu urządzenia. Podświetlenie na niebiesko przycisków z plakietką z nazwiskiem. Możliwość rozbudowy do maksymalnie 108 wywołań, o dodatkową klawiaturę (DP0) lub moduł klawiatury dla wywołań numerycznych. Stopień ochrony przed wodą i kurzem IP54.



THANGRAM

Panele wejściowe domofonowe i wideodomofonowe do systemów X1



DC/01 ME
60090020

ZALETY

- Korpus z technopolimeru z wykończeniem w kolorze Metal
- Wymienna płyta z aluminium anodowanego, dostępna w 9 kolorach (nieдоступna w zestawie)
- Stopień ochrony przed wodą i kurzem IP54
- Kontrolka LED z piktogramami do sygnalizowania stanu; otwarcie drzwi, komunikacja aktywna, trwające połączenie i zajęty system
- Regulacja głośnika, mikrofonu i czasu zamka elektrycznego
- Port mini USB do podłączenia do komputera oraz programowanie za pomocą oprogramowania



DANE TECHNICZNE

MODELE	DC/01 ME
Wymiary (mm)	99 x 254 x 25
Zasilanie (V)	14 ÷ 18 DC
Pobór prądu w trybie Stand-by [mA]	130
Maks. pobór prądu (mA)	320
Temperatura eksploatacji (°C)	-25 ÷ +50
Stopień ochrony (IP)	54
Kolor	Metal

KOD / ARTYKUŁ OPIS

DC/01 ME
60090020

Panel wejściowy domofonu, monolityczny, półmodułowy, dla systemu X1, wykończenie z metalu.

Korpus z technopolimeru pokrytego warstwą satynowanego chromu, wykończenie z metalu. Wyposażony w sterowanie lokalne elektrozamkiem, wejścia dla przycisku otwierania drzwi i sygnalizowania stanu drzwi oraz wyjście do uruchamiania kamer zewnętrznych. Regulacja głośności mikrofonu i głośnika oraz czasu aktywacji zamka elektrycznego. W części przedniej znajduje się dioda LED do wizualnego sygnalizowania stanu urządzenia. Podświetlenie na niebiesko przycisków z plaketką z nazwiskiem. Możliwość rozbudowy do maksymalnie 108 wywołań, o dodatkową klawiaturę (DPO) lub moduł klawiatury dla wywołań numerycznych. Bez płyty frontowej. Stopień ochrony przed wodą i kurzem IP54.



CAME BPT

CAME BPT

THANGRAM

Panele wejściowe domofonowe i wideodomofonowe do systemów XIP



DC/08
60090030

ZALETY

- Korpus z technopolimeru z wykończeniem w kolorze Greyhound
- Płyta z aluminium anodowanego w kolorze Aluminium
- Stopień ochrony przed wodą i kurzem IP54
- Kontrolka LED z piktogramami do sygnalizowania stanu; otwarcie drzwi, komunikacja aktywna, trwające połączenie i zajęty system
- Regulacja głośnika, mikrofonu i czasu zamka elektrycznego
- Port mini USB do podłączenia do komputera oraz programowanie za pomocą oprogramowania

DANE TECHNICZNE

MODELE	DC/08
Wymiary (mm)	99 x 254 x 25
Zasilanie (V)	14 ÷ 18 DC
Pobór prądu w trybie Stand-by [mA]	90
Maks. pobór prądu (mA)	200
Temperatura eksploatacji (°C)	-25 ÷ +50
Stopień ochrony (IP)	54
Kolor	Greyhound

KOD / ARTYKUŁ OPIS

DC/08
60090030

Panel wejściowy domofonu, monolityczny, półmodułowy, dla systemu XIP.

Korpus z technopolimeru i wykończenie Greyhound, w zestawie z płytą frontową w kolorze aluminium. Wyposażony w sterowanie lokalne elektrozamkiem, wejścia dla przycisku otwierania drzwi i sygnalizowania stanu drzwi oraz wyjście do uruchamiania kamer zewnętrznych. Regulacja głośności mikrofonu i głośnika oraz czasu aktywacji zamka elektrycznego. W części przedniej znajduje się dioda LED do wizualnego sygnalizowania stanu urządzenia. Podświetlenie na niebiesko przycisków z plaketką z nazwiskiem. Możliwość rozbudowy o dodatkową klawiaturę (DPO) lub moduł klawiatury dla wywołań numerycznych. Stopień ochrony przed wodą i kurzem IP54.





DC/08 ME
60090040

ZALETY

- Korpus z technopolimeru z wykończeniem w kolorze Metal
- Wymienna płyta z aluminium anodowanego, dostępna w 9 kolorach (nieдоступna w zestawie)
- Stopień ochrony przed wodą i kurzem IP54
- Kontrolka LED z piktogramami do sygnalizowania stanu; otwarcie drzwi, komunikacja aktywna, trwające połączenie i zajęty system
- Regulacja głośnika, mikrofonu i czasu zamka elektrycznego
- Port mini USB do podłączenia do komputera oraz programowanie za pomocą oprogramowania



DANE TECHNICZNE

MODELE	DC/08 ME
Wymiary (mm)	99 x 254 x 25
Zasilanie (V)	14 ÷ 18 DC
Pobór prądu w trybie Stand-by [mA]	90
Maks. pobór prądu (mA)	200
Temperatura eksploatacji (°C)	-25 ÷ +50
Stopień ochrony (IP)	54
Kolor	Metal

KOD / ARTYKUŁ OPIS

KOD / ARTYKUŁ	OPIS
DC/08 ME 60090040	Panel wejściowy domofonu, monolityczny, półmodułowy, dla systemu XIP, wykończenie z metalu. Korpus z technopolimeru pokrytego warstwą satynowanego chromu, wykończenie z metalu. Wyposażony w sterowanie lokalne elektrozamkiem, wejścia dla przycisku otwierania drzwi i sygnalizowania stanu drzwi oraz wyjście do uruchamiania kamer zewnętrznych. Regulacja głośności mikrofonu i głośnika oraz czasu aktywacji zamka elektrycznego. W części przedniej znajduje się dioda LED do wizualnego sygnalizowania stanu urządzenia. Podświetlenie na niebiesko przycisków z plakietką z nazwiskiem. Możliwość rozbudowy o dodatkową klawiaturę (DPO) lub moduł klawiatury dla wywołań numerycznych. Bez płyty frontowej. Stopień ochrony przed wodą i kurzem IP54.



Akcesoria

KOD / ARTYKUŁ OPIS

DSI 60090050	Obudowa do montażu podtynkowego paneli wejściowych z serii Thangram. Obudowa podtynkowa z tworzywa sztucznego wyposażona w złącza samoblokujące, z przepustami kablowymi. Montowana w połączeniu z ramką (DCI lub DCI ME). Pasuje do dowolnego panelu wejściowego z serii Thangram lub do dodatkowej klawiatury DPO.	
DPF AL 60090060	Płytkę frontową z aluminium anodowanego, wykończenie aluminiowe. W komplecie z podstawką z technopolimeru. Pasuje do dowolnego panelu wejściowego z serii Thangram lub do dodatkowej klawiatury DPO.	
DPF NF 60090070	Płytkę frontową z aluminium anodowanego, wykończenie czarne matowe. W komplecie z podstawką z technopolimeru. Pasuje do dowolnego panelu wejściowego z serii Thangram lub do dodatkowej klawiatury DPO.	
DPO 60090080	Dodatkowy panel przycisków dla paneli wejściowych domofonu i wideodomofonu z serii Thangram. Przeznaczony do osadzenia przycisków pojedynczych i podwójnych wahadłowych (maks. 10) oraz przycisków o podwójnej wysokości (maks. 5). Wyposażony w 20 niebieskich diod LED do podświetlania przycisków z etykietami na nazwisko. Montaż z płytą frontową. Stopień ochrony przed wodą i kurzem IP54.	
DPF ME 600900530	Płytkę frontową z aluminium anodowanego, wykończenie z metalu. W komplecie z podstawką z technopolimeru. Pasuje do dowolnego panelu wejściowego z serii Thangram lub do dodatkowej klawiatury DPO.	
DPF RS 600900560	Płytkę frontową z aluminium anodowanego, wykończenie w kolorze czerwono-brązowym (RAL 3011). W komplecie z podstawką z technopolimeru. Pasuje do dowolnego panelu wejściowego z serii Thangram lub do dodatkowej klawiatury DPO.	
DPF BL 600900570	Płytkę frontową z aluminium anodowanego, wykończenie w kolorze niebieskim morskim (RAL 5020). W komplecie z podstawką z technopolimeru. Pasuje do dowolnego panelu wejściowego z serii Thangram lub do dodatkowej klawiatury DPO.	
DPF BI 600900580	Płytkę frontową z aluminium anodowanego, wykończenie białe. W komplecie z podstawką z technopolimeru. Pasuje do dowolnego panelu wejściowego z serii Thangram lub do dodatkowej klawiatury DPO.	





Akcesoria

KOD / ARTYKUŁ	OPIS	
DPF VD 60090590	Płytką frontową z aluminium anodowanego, wykończenie w kolorze mięta turecka (RAL 6033). W komplecie z podstawką z technopolimeru. Pasuje do dowolnego panelu wejściowego z serii Thangram lub do dodatkowej klawiatury DPO.	
DPF AR 60090610	Płytką frontową z aluminium anodowanego, wykończenie w kolorze żółto-pomarańczowym (RAL 2000). W komplecie z podstawką z technopolimeru. Pasuje do dowolnego panelu wejściowego z serii Thangram lub do dodatkowej klawiatury DPO.	
DPF NL 60090620	Płytką frontową z aluminium anodowanego, wykończenie w kolorze głębokiej czerni (RAL 9005). W komplecie z podstawką z technopolimeru. Pasuje do dowolnego panelu wejściowego z serii Thangram lub do dodatkowej klawiatury DPO.	
DSM 60090630	Skrzynka stalowa do montażu podtynkowego paneli wejściowych z serii Thangram. Skrzynka podtynkowa ze stali ocynkowanej z przepustami kablowymi. Montowana w połączeniu z ramką (DCI lub DCI ME). Pasuje do dowolnego panelu wejściowego z serii Thangram lub do dodatkowej klawiatury DPO.	
DCI 61800010	Ramka do montażu podtynkowego paneli wejściowych z serii Thangram, wykończenie Greyhound. Ramka z tworzywa sztucznego pokrytego warstwą satynowanego chromu, wykończenie Greyhound. Pasuje do obudowy do montażu podtynkowego (DSI) i do dowolnego panelu wejściowego z serii Thangram z wykończeniem Greyhound lub do dodatkowej klawiatury DPO.	
DCI ME 61800020	Obudowa do montażu podtynkowego paneli wejściowych z serii Thangram, wykończenie z metalu. Ramka z tworzywa sztucznego pokrytego warstwą satynowanego chromu, wykończenie z metalu. Pasuje do obudowy do montażu podtynkowego (DSI) i do dowolnego panelu wejściowego z serii Thangram z wykończeniem z metalu lub do dodatkowej klawiatury DPO.	
DPS 61800030	Pojedynczy przycisk z etykietą na nazwisko. Wyposażony w zewnętrzny, przezroczysty element ochronny z poliwęglanu z warstwą anty UV. Wymiary etykiety na nazwisko 53 x 13 mm.	
DPH 61800040	Pojedynczy przycisk o podwójnej wysokości z etykietą na nazwisko. Wyposażony w zewnętrzny, przezroczysty element ochronny z poliwęglanu z warstwą anty UV. Wymiary etykiety na nazwisko 53 x 33 mm.	

Akcesoria

KOD / ARTYKUŁ	OPIS	
DPD 61800050	Podwójny przycisk wahadłowy z etykietą na nazwisko. Wyposażony w zewnętrzny, przezroczysty element ochronny z poliwęglanu z warstwą anty UV. Wymiary etykiety na nazwisko 25 x 13 mm.	
DTS 61800060	Zaślepka pojedyncza, wykończenie Greyhound. Zaślepka z technopolimeru. Pasuje do dowolnego panelu wejściowego z serii Thangram z wykończeniem Greyhound lub do dodatkowej klawiatury DPO.	
DTS ME 61800070	Zaślepka pojedyncza, wykończenie z metalu. Korpus z technopolimeru, pokryty warstwą satynowanego chromu, wykończenie z metalu. Pasuje do dowolnego panelu wejściowego z serii Thangram z wykończeniem z metalu lub do dodatkowej klawiatury DPO.	
DTH 61800080	Zaślepka podwójna wysokość, wykończenie Greyhound. Zaślepka z technopolimeru. Pasuje do dowolnego panelu wejściowego z serii Thangram z wykończeniem Greyhound lub do dodatkowej klawiatury DPO.	
DTH ME 61800090	Zaślepka podwójna wysokość, wykończenie z metalu. Korpus z technopolimeru, pokryty warstwą satynowanego chromu, wykończenie z metalu. Pasuje do dowolnego panelu wejściowego z serii Thangram z wykończeniem z metalu lub do dodatkowej klawiatury DPO.	
DRFID 61800290	Moduł czytnika RFID dla kluczy zbliżeniowych do paneli wejściowych z serii Thangram. Razem z anteną i obwodem do dekodowania w technologii Mifare (13,56 MHz). Instalowany na panelu wejściowym (zajmuje miejsce 2 pojedynczych przycisków). Pasuje do dowolnego panelu wejściowego domofonu lub wideodomofonu z serii Thangram (nie może być użyty na dodatkowej klawiaturze DPO).	
DNA 61800320	Moduł klawiatury do wywołań numerycznych i kontroli dostępu, wykorzystywany razem z panelami wejściowymi z serii Thangram. Wykończenie Greyhound. Moduł klawiatury z 12 przyciskami z technopolimeru PC/ABS. Przyciski od 0 do 9 do wprowadzania kodu i dodatkowe 2 przyciski do funkcji głównych: uruchomienie wywołania i potwierdzenie kodu dostępu. Instalowany na panelu wejściowym (zajmuje miejsce 3 pojedynczych przycisków). Pasuje do dowolnego panelu wejściowego domofonu lub wideodomofonu z serii Thangram z wykończeniem Greyhound (nie może być użyty na dodatkowej klawiaturze DPO).	
DNA ME 61800360	Moduł klawiatury do wywołań numerycznych i kontroli dostępu, wykorzystywany razem z panelami wejściowymi z serii Thangram. Wykończenie z metalu. Moduł klawiatury z 12 przyciskami z technopolimeru PC/ABS pokrytego warstwą satynowanego chromu, wykończenie z metalu. Przyciski od 0 do 9 do wprowadzania kodu i dodatkowe 2 przyciski do funkcji głównych: uruchomienie wywołania i potwierdzenie kodu dostępu. Instalowany na panelu wejściowym (zajmuje miejsce 3 pojedynczych przycisków). Pasuje do dowolnego panelu wejściowego domofonu lub wideodomofonu z serii Thangram z wykończeniem z metalu (nie może być użyty na dodatkowej klawiaturze DPO).	

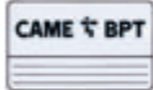
Akcesoria

KOD / ARTYKUŁ	OPIS	
DTP 61800390	Daszek przeciwdeszczowy do montażu natynkowego paneli wejściowych z serii Thangram. Daszek przeciwdeszczowy z lakierowanej blachy stalowej, pasuje do dowolnego panelu wejściowego z serii Thangram lub do dodatkowej klawiatury DP0.	
DMI 61800440	Moduł informacji do sygnalizacji ogólnej. Wyposażony w zewnętrzny, przezroczysty element ochronny z poliwęglanu z warstwą anty UV. Pasuje do dowolnego panelu wejściowego z serii Thangram lub do dodatkowej klawiatury DP0. Nie może być używany jako przycisk wywołania. Wymiary etykiet informacyjnych: 53 x 33 mm.	
DBAD10 61800460	Klucz zbliżeniowy w postaci karty z technologią Mifare. Współpracuje z czytnikami RFID. Opakowanie zawiera 10 sztuk.	
DTAG5 61800470	Klucz zbliżeniowy w postaci breloka z technologią Mifare. Współpracuje z czytnikami RFID. Opakowanie zawiera 5 sztuk.	
DCOMBO 61800760	Moduł klawiatury numerycznej do wywoływania i kontroli dostępu z wbudowanym czytnikiem RFID i wyświetlaczem Używany z panelami wejściowymi z serii Thangram. Moduł klawiatury z przyciskami soft touch, wbudowanym wyświetlaczem LCD i czytnikiem kluczy zbliżeniowych. Instalowany na panelu wejściowym (zajmuje miejsce 4 pojedynczych przycisków) umożliwia zarządzanie wyszukiwaniem użytkownika w spisie i kontrolę dostępu przy pomocy kodu numerycznego lub klucza zbliżeniowego. Umożliwia zapisanie do 1250 nazwisk w spisie. Pasuje do dowolnego panelu wejściowego domofonu lub wideodomofonu z serii Thangram (nie może być użyty na dodatkowej klawiaturze DP0).	





KOMPATYBILNE SYSTEMY



Bezpieczeństwo i styl są u Ciebie na pierwszym miejscu? Wybierając Digitha zapewniasz sobie bezpieczeństwo panelu wejściowego wandaloodpornego nie rezygnując z interesującego designu. Digitha wyróżnia się płytą frontową z stali nierdzewnej o podwójnym, kontrastowym wykończeniu, wyświetlaczem graficznym LCD, klawiaturą alfanumeryczną z przyciskami dotykowymi i wbudowanym czytnikiem kluczy zbliżeniowych. Można go łatwo zamontować i zaprogramować dzięki funkcji „Quick Start”, która poprowadzi Cię na ekranie przez kolejne etapy. Ponadto panel Digitha jest dostępny również ze specjalnym wykończeniem elektropolerowanym, które zapewnia lepszą odporność na czynniki atmosferyczne lub w wersji bez czytnika kluczy zbliżeniowych. Panel Digitha, który można montować zarówno podtynkowo, jak i natynkowo, jest dostosowany do większości instalacji opartych na systemie XIP.



Instalacja podtynkowa
Grubość 2 mm



Montaż naścienny
Grubość 47 mm



Wersja domofonowa



Wersja wideodomofonowa



Stopień ochrony przed wodą i kurzem
IP54

ZALETY

Korpus ze stali nierdzewnej, z obróbką double finishing oraz wykończeniem w wersji elektropolerowanej lub Metal

Płyta frontowa wandaloodporna

Czujnik kamery wideo NTSC/PAL, rozdzielczość 680 x 512

Zintegrowany mikroprocesor do cyfrowego przetwarzania sygnału wideo

Wyświetlacz graficzny LCD

Klawiatura do wywoływania cyfrowego do 2600 użytkowników

Otwieranie drzwi kodem numerycznym lub zintegrowanym kluczem zbliżeniowym

Sygnaly dźwiękowe i wzrokowe

Wejście mini USB do aktualizacji oprogramowania sprzętowego programowania

Funkcja „Quick start”, programowanie sterowane za pomocą ekranu

WYMIARY (MM)



ZALETY

- Korpus ze stali nierdzewnej AISI 304 z obróbką double finishing oraz wykończeniem Metal
- Płyta frontowa wandaloodporna
- Stopień ochrony przed wodą i kurzem IP54
- Czujnik kamery NTSC/PAL rozdzielczość 680 x 512, z wbudowanym mikroprocesorem do cyfrowego przetwarzania sygnału
- Układ optyczny „wide eye”, kąt widzenia 100° poziomo i 82° pionowo, regulowany
- Wyświetlacz graficzny LCD
- Klawiatura do wywoływania cyfrowego do 2600 użytkowników
- Otwieranie drzwi kodem numerycznym lub wbudowanym kluczem zbliżeniowym
- Sygnalizacja dźwiękowa i wizualna zapewniająca wygodniejszą obsługę panelu wejściowego, również dla osób niepełnosprawnych
- Port mini USB do podłączenia do komputera oraz programowanie za pomocą oprogramowania
- Przełącznik typu DIP switch do dostosowania impedancji linii
- Funkcja „Quick start”, programowanie sterowane za pomocą ekranu



DDVC/08 VR
62080010

DANE TECHNICZNE

MODELE	DDVC/08 VR
Wymiary (mm)	140 x 380 x 40
Zasilanie (V)	14 ÷ 18 DC
Maks. pobór prądu (mA)	370
Temperatura eksploatacji (°C)	-30 ÷ +50
Stopień ochrony (IP)	54
Standard wideo	PAL/NTSC
Rozdzielczość wideo (piksele)	680 x 512
Kolor	Stal nierdzewna z podwójnym wykończeniem

KOD / ARTYKUŁ OPIS

DDVC/08 VR
62080010

Panel wejściowy wideodomofonu, monolityczny, wandaloodporny, dla systemu XIP, podwójne wykończenie.

Panel wejściowy z płytą frontową ze stali nierdzewnej AISI 304 i podwójnym wykończeniem. Czujnik kamery PAL/NTSC o rozdzielczości 680 x 512, z wbudowanym mikroprocesorem do cyfrowego przetwarzania sygnału. Układ optyczny „wide eye”, kąt widzenia poziomy 100° i pionowy 82°, z regulacją cyfrową zoomu. Wyposażony w wyświetlacz graficzny LCD, 4 przyciski funkcyjne, które umożliwiają obsługę interfejsu graficznego, klawiaturę alfanumeryczną do wywołań numerycznych i kontroli dostępu oraz czytnik RFID. Wyposażony w sterowanie lokalne zamkiem elektrycznym, wejście dla przycisku otwierania drzwi i sygnalizowania stanu drzwi oraz wyjście do uruchamiania kamer zewnętrznych. Regulacja głośności mikrofonu i głośnika. W części przedniej znajduje się dioda LED do wizualnego sygnalizowania stanu urządzenia. Przełącznik typu DIP switch do dostosowania impedancji linii. Ręczne programowanie „Quick Start” za pomocą menu rozwijanego na wyświetlaczu lub z użyciem komputera przez złącze MINI USB. Stopień ochrony przed wodą i kurzem IP54.





ZALETY

- Korpus ze stali nierdzewnej AISI 304 z obróbką double finishing oraz wykończeniem Metal
- Płyta frontowa wandaloodporna
- Stopień ochrony przed wodą i kurzem IP54
- Czujnik kamery NTSC/PAL rozdzielczość 680 x 512, z wbudowanym mikroprocesorem do cyfrowego przetwarzania sygnału
- Układ optyczny „wide eye“, kąt widzenia 100° poziomo i 82° pionowo, regulowany
- Wyświetlacz graficzny LCD
- Klawiatura do wywoływania cyfrowego do 2600 użytkowników
- Otwieranie drzwi kodem numerycznym
- Sygnalizacja dźwiękowa i wizualna zapewniająca wygodniejszą obsługę panelu wejściowego, również dla osób niepełnosprawnych
- Port mini USB do podłączenia do komputera oraz programowanie za pomocą oprogramowania
- Przełącznik typu DIP switch do dostosowania impedancji linii
- Funkcja „Quick start“, programowanie sterowane za pomocą ekranu

DDVC/08 VR ME1
62080030

DANE TECHNICZNE

MODELE	DDVC/08 VR ME1
Wymiary (mm)	140 x 380 x 40
Zasilanie (V)	14 ÷ 18 DC
Maks. pobór prądu (mA)	370
Temperatura eksploatacji (°C)	-30 ÷ +50
Stopień ochrony (IP)	54
Standard wideo	PAL/NTSC
Rozdzielczość wideo (piksele)	680 x 512
Kolor	Stal nierdzewna z podwójnym wykończeniem

KOD / ARTYKUŁ OPIS

DDVC/08 VR ME1 Panel wejściowy wideodomofonu, monolityczny, wandaloodporny, dla systemu XIP, podwójne wykończenie.
62080030

Panel wejściowy z płytą frontową ze stali nierdzewnej AISI 304 i podwójnym wykończeniem. Czujnik kamery PAL/NTSC o rozdzielczości 680 x 512, z wbudowanym mikroprocesorem do cyfrowego przetwarzania sygnału. Układ optyczny „wide eye“, kąt widzenia poziomy 100° i pionowy 82°, z regulacją cyfrową zoomu. Wyposażony w wyświetlacz graficzny LCD, 4 przyciski funkcyjne, które umożliwiają obsługę interfejsu graficznego, klawiaturę alfanumeryczną do wywołań numerycznych i kontroli dostępu. Wyposażony w sterowanie lokalne zamkiem elektrycznym, wejścia dla przycisku otwierania drzwi i sygnalizowania stanu drzwi oraz wyjście do uruchamiania kamer zewnętrznych. Regulacja głośności mikrofonu i głośnika. W części przedniej znajduje się dioda LED do wizualnego sygnalizowania stanu urządzenia. Przełącznik typu DIP switch do dostosowania impedancji linii. Ręczne programowanie „Quick Start” za pomocą menu rozwijanego na wyświetlaczu lub z użyciem komputera przez złącze MINI USB. Stopień ochrony przed wodą i kurzem IP54.



ZALETY

- Korpus ze stali nierdzewnej AISI 304 z obróbką double finishing oraz wykończeniem elektropolerowanym
- Płyta frontowa wandaloodporna
- Stopień ochrony przed wodą i kurzem IP54
- Czujnik kamery NTSC/PAL rozdzielczość 680 x 512, z wbudowanym mikroprocesorem do cyfrowego przetwarzania sygnału
- Układ optyczny „wide eye“, kąt widzenia 100° poziomo i 82° pionowo, regulowany
- Wyświetlacz graficzny LCD
- Klawiatura do wywoływania cyfrowego do 2600 użytkowników
- Otwieranie drzwi kodem numerycznym lub wbudowanym kluczem zbliżeniowym
- Sygnalizacja dźwiękowa i wizualna zapewniająca wygodniejszą obsługę panelu wejściowego, również dla osób niepełnosprawnych
- Port mini USB do podłączenia do komputera oraz programowanie za pomocą oprogramowania
- Przełącznik typu DIP switch do dostosowania impedancji linii
- Funkcja „Quick start“, programowanie sterowane za pomocą ekranu

DDVC/08 VR ELU
62080040

DANE TECHNICZNE

MODELE	DDVC/08 VR ELU
Wymiary (mm)	140 x 380 x 40
Zasilanie (V)	14 ÷ 18 DC
Maks. pobór prądu (mA)	370
Temperatura eksploatacji (°C)	-30 ÷ +50
Stopień ochrony (IP)	54
Standard wideo	PAL/NTSC
Rozdzielczość wideo (piksele)	680 x 512
Kolor	Stal nierdzewna elektropolerowana

KOD / ARTYKUŁ OPIS

DDVC/08 VR ELU Panel wejściowy wideodomofonu, monolityczny, wandaloodporny, dla systemu XIP, elektropolerowany.
62080040

Panel wejściowy z płytą frontową ze stali nierdzewnej AISI 304 elektropolerowanej. Czujnik kamery PAL/NTSC o rozdzielczości 680 x 512, z wbudowanym mikroprocesorem do cyfrowego przetwarzania sygnału. Układ optyczny „wide eye“, kąt widzenia poziomy 100° i pionowy 82°, z regulacją cyfrową zoomu. Wyposażony w wyświetlacz graficzny LCD, 4 przyciski funkcyjne, które umożliwiają obsługę interfejsu graficznego, klawiaturę alfanumeryczną do wywołań numerycznych i kontroli dostępu oraz czytnik RFID. Wyposażony w sterowanie lokalne zamkiem elektrycznym, wejścia dla przycisku otwierania drzwi i sygnalizowania stanu drzwi oraz wyjście do uruchamiania kamer zewnętrznych. Regulacja głośności mikrofonu i głośnika. W części przedniej znajduje się dioda LED do wizualnego sygnalizowania stanu urządzenia. Przełącznik typu DIP switch do dostosowania impedancji linii. Ręczne programowanie „Quick Start” za pomocą menu rozwijanego na wyświetlaczu lub z użyciem komputera przez złącze MINI USB. Stopień ochrony przed wodą i kurzem IP54.





ZALETY

- Korpus ze stali nierdzewnej AISI 304 z obróbką double finishing oraz wykończeniem Metal
- Płyta frontowa wandaloodporna
- Stopień ochrony przed wodą i kurzem IP54
- Wyświetlacz graficzny LCD
- Klawiatura do wywoływania cyfrowego do 2600 użytkowników
- Otwieranie drzwi kodem numerycznym lub wbudowanym kluczem zbliżeniowym
- Sygnalizacja dźwiękowa i wizualna zapewniająca wygodniejszą obsługę panelu wejściowego, również dla osób niepełnosprawnych
- Port mini USB do podłączenia do komputera oraz programowanie za pomocą oprogramowania
- Przełącznik typu DIP switch do dostosowania impedancji linii
- Funkcja „Quick start”, programowanie sterowane za pomocą ekranu

DDC/08 VR
60080010

DANE TECHNICZNE

MODELE	DDC/08 VR
Wymiary (mm)	140 x 380 x 40
Zasilanie (V)	14 ÷ 18 DC
Pobór prądu w trybie Stand-by [mA]	370
Maks. pobór prądu (mA)	220
Temperatura eksploatacji (°C)	-30 ÷ +50
Stopień ochrony (IP)	54
Kolor	Stal nierdzewna z podwójnym wykończeniem

KOD / ARTYKUŁ OPIS

DDC/08 VR
60080010 Panel wejściowy domofonu, monolityczny, wandaloodporny, dla systemu XIP, podwójne wykończenie.

Panel wejściowy z płytą frontową ze stali nierdzewnej AISI 304 i podwójnym wykończeniem. Wyposażony w wyświetlacz graficzny LCD, 4 przyciski funkcyjne, które umożliwiają obsługę interfejsu graficznego, klawiaturę alfanumeryczną do wywołań numerycznych i kontroli dostępu oraz czytnik RFID. Wyposażony w sterowanie lokalne zamkiem elektrycznym, wejścia dla przycisku otwierania drzwi i sygnalizowania stanu drzwi oraz wyjście do uruchamiania kamer zewnętrznych. Regulacja głośności mikrofonu i głośnika. W części przedniej znajduje się dioda LED do wizualnego sygnalizowania stanu urządzenia. Przełącznik typu DIP switch do dostosowania impedancji linii. Ręczne programowanie „Quick Start” za pomocą menu rozwijanego na wyświetlaczu lub z użyciem komputera przez złącze MINI USB. Stopień ochrony przed wodą i kurzem IP54.



ZALETY

- Korpus ze stali nierdzewnej AISI 304 z obróbką double finishing oraz wykończeniem elektropolerowanym
- Płyta frontowa wandaloodporna
- Stopień ochrony przed wodą i kurzem IP54
- Wyświetlacz graficzny LCD
- Klawiatura do wywoływania cyfrowego do 2600 użytkowników
- Otwieranie drzwi kodem numerycznym lub wbudowanym kluczem zbliżeniowym
- Sygnalizacja dźwiękowa i wizualna zapewniająca wygodniejszą obsługę panelu wejściowego, również dla osób niepełnosprawnych
- Port mini USB do podłączenia do komputera oraz programowanie za pomocą oprogramowania
- Przełącznik typu DIP switch do dostosowania impedancji linii
- Funkcja „Quick start”, programowanie sterowane za pomocą ekranu

DDC/08 VR ELU
60080020

DANE TECHNICZNE

MODELE	DDC/08 VR ELU
Wymiary (mm)	140 x 380 x 40
Zasilanie (V)	14 ÷ 18 DC
Pobór prądu w trybie Stand-by [mA]	-
Maks. pobór prądu (mA)	370
Temperatura eksploatacji (°C)	-30 ÷ +50
Stopień ochrony (IP)	54
Kolor	Stal nierdzewna elektropolerowana

KOD / ARTYKUŁ OPIS

DDC/08 VR ELU
60080020 Panel wejściowy domofonu, monolityczny, wandaloodporny, dla systemu XIP, elektropolerowany.

Panel wejściowy z płytą frontową ze stali nierdzewnej AISI 304 elektropolerowanej. Wyposażony w wyświetlacz graficzny LCD, 4 przyciski funkcyjne, które umożliwiają obsługę interfejsu graficznego, klawiaturę alfanumeryczną do wywołań numerycznych i kontroli dostępu oraz czytnik RFID. Wyposażony w sterowanie lokalne zamkiem elektrycznym, wejścia dla przycisku otwierania drzwi i sygnalizowania stanu drzwi oraz wyjście do uruchamiania kamer zewnętrznych. Regulacja głośności mikrofonu i głośnika. W części przedniej znajduje się dioda LED do wizualnego sygnalizowania stanu urządzenia. Przełącznik typu DIP switch do dostosowania impedancji linii. Ręczne programowanie „Quick Start” za pomocą menu rozwijanego na wyświetlaczu lub z użyciem komputera przez złącze MINI USB. Stopień ochrony przed wodą i kurzem IP54.



DIGITHA

Panele wejściowe domofonowe i
wiedodomofonowe do systemów XIP

CAME  BPT

CAME  BPT

Akcesoria

KOD / ARTYKUŁ	OPIS	
DDSI VR 60090540	Obudowa do montażu podtynkowego paneli wejściowych z serii Digitha. Obudowa podtynkowa ze stali nierdzewnej szczotkowanej wyposażona w złącza samoblokujące i przepusty kablowe.	
DDCI VR 61800380	Ramka z daszkiem przeciwdeszczowym do montażu podtynkowego paneli wejściowych z serii Digitha. Ramka z daszkiem z blachy ze stali nierdzewnej szczotkowanej używana do montażu podtynkowego dla lepszej ochrony w razie deszczu.	
DDSP VR 60090550	Obudowa z daszkiem przeciwdeszczowym do montażu ściennego paneli wejściowych z serii Digitha. Obudowa ścienna ze stali nierdzewnej szczotkowanej z przepustami kablowymi, wyposażona w kołki i śruby mocujące.	
DDSP VR ELU 60090690	Obudowa z daszkiem przeciwdeszczowym do montażu ściennego paneli wejściowych z serii Digitha, elektropolerowana. Obudowa ścienna ze stali nierdzewnej elektropolerowanej z przepustami kablowymi, wyposażona w kołki i śruby mocujące. Pasuje do paneli wejściowych elektropolerowanych.	











KOMPATYBILNE SYSTEMY



MTM stanowi niezwykle szeroką gamę modułów: obejmuje moduły, które działają na 5 różnych układach pozwalających na wykonywanie wielu zróżnicowanych funkcji. Proste wzornictwo sprawia, że panel zewnętrzny wygląda atrakcyjnie na każdej powierzchni, a jednocześnie zachowuje funkcjonalność podczas codziennego użytkowania. Wykończenia z satynowanego aluminium zapewniają długotrwały połysk i trwałość, a dbałość o szczegóły pozwoliła na wprowadzenie małych poprawek, takich jak usunięcie otworów głośnikowych i wprowadzenie dwukolorowego podświetlenia klawiszy.

-  **Instalacja podtynkowa**
Grubość 13 mm
-  **Montaż ścienny**
Grubość 64 mm
-  **Wersja domofonowa**
-  **Wersja wideodomofonowa**
-  **Stopień ochrony przed wodą i kurzem**
IP54
-  **Stopień wytrzymałości na uderzenia**
IK07
-  **Wersja dla niedosłyszących**

KĄT WIDZENIA

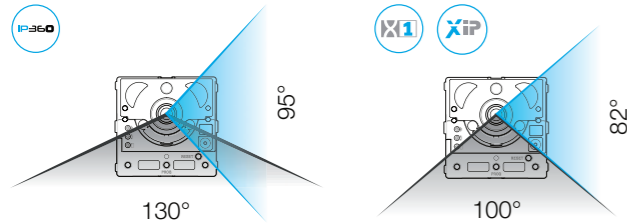

WYMIARY (MM)

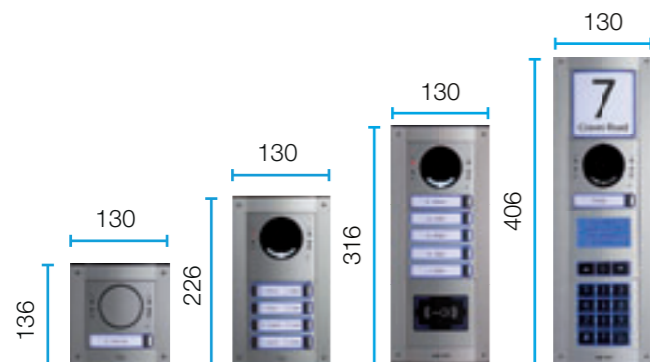

ZALETY

- Wykończenie z naturalnego aluminium anodowanego i satynowanego
- Wyjątkowe wzornictwo, wolne od typowych otworów głośnikowych
- Bezpośrednie połączenie z jedną kamerą analogową (audio X1)
- Wysokowydajny podświetlacz z rozpraszaczem zapobiegającym oślepianiu
- Sygnaly dźwiękowe i wzrokowe
- Rozdzielczość HD i technologia HDR (High Dynamic Range)
- Białe lub niebieskie podświetlenie wizytówek z regulacją natężenia
- Wejście miniUSB czołowe do aktualizacji oprogramowania sprzętowego programowania
- Do 98 wywołań z przyciskami i nieograniczone wywołania numeryczne



SKŁAD PANELU CYFROWEGO

Wyświetlacz pozwala na wyświetlanie listy kontaktowej zawierającej do 7200 imion. Na etapie programowania można wybrać najodpowiedniejszy tryb wyszukiwania na podstawie liczby użytkowników: lista przewijana lub wyszukiwanie alfabetyczne w blokach.

SKŁAD PANELU PRZYCIKOWEGO

Na module wywoływania można zamontować przedni panel z wymaganą liczbą przycisków. Pozwala to na usuwanie zaślepek i przycisków przy zachowaniu maksymalnej elastyczności kompozycyjnej. Dostępne są panele przednie zawierające 2, 3, 4 i 8 przycisków.

KONTROLA DOSTĘPÓW

Gama MTM pozwala także na zastosowanie 2 modułów dedykowanych do kontroli dostępu – jeden klawiaturowy, drugi z czytnikiem RFID. Oba moduły są wyposażone w 2 przekaźniki pokładowe oraz 2 wejścia do bezpośredniej aktywacji przekaźników.

SKRZYŃKA DO ZABUDOWY

Dostępne do poszczególnych wersji paneli zewnętrznych, od 1 do 4 modułów, głębokość 48 mm.

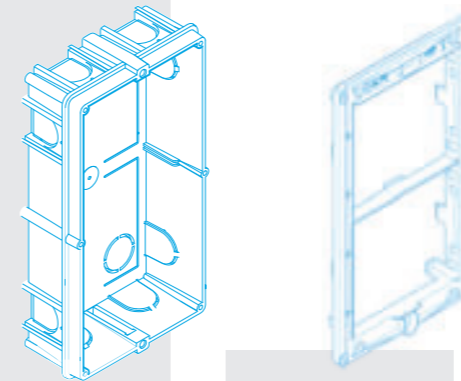

RAMA

Rama nośna na moduły z wykończeniem wykonanym za pomocą kateforezy i czarnego lakieru w celu zapewnienia wysokiej odporności na korozję i rdzę. Kompatybilna ze skrzynkami do zabudowy BTicino, Comelit oraz Urmet.

SKRZYŃKA NAŚCIENNA

Skrzynka ścienna jest dostępna dla przypadków, w których nie jest możliwe zamontowanie skrzynki do zabudowy.

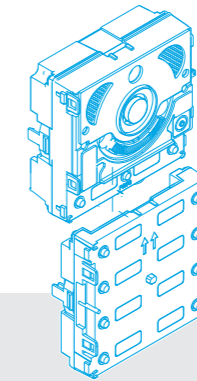

MODUŁY ELEKTRONICZNE

Montaż wpustowy bez użycia śrub. Proste i bezbłędne wykonanie połączeń kablowych między modułami dzięki spolaryzowanym złączom.

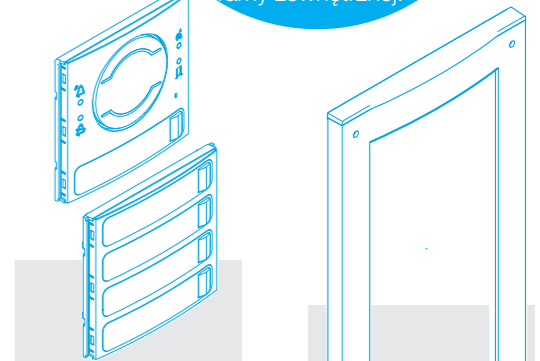

PANELE FRONTOWE

Konfiguracja i brak konieczności zarządzania dodatkowymi przyciskami i zaślepkami sprawia, że panele czołowe są od razu gotowe do użytku. Strona zewnętrzna wykonana z satynowanego aluminium oraz solidna i wytrzymała budowa wewnętrzna sprawiają, że panel zewnętrzny ma stopień ochrony IK07 w wersji standardowej.

RAMKA ZEWNĘTRZNA

Ramka zamykająca charakteryzuje się czystą linią w pełni wykonaną z satynowanego aluminium.

MONTAŻ PANELU MTM JEST ŁATWE I SZYBKIE

Panel zewnętrzny składa się z 5 elementów: skrzynki ściennej lub do zabudowy, ramy, modułu elektronicznego, panelu czołowego oraz ramy zewnętrznej.

MTM VR

PANEL WEJŚCIOWY, MODULARNY, Z WYKOŃCZENIEM WANDALOODPORNYM

CAME BPT

KOMPATYBILNE SYSTEMY



Solidne materiały to mocne atuty serii MTM VR, modułowego panelu wejściowego, którego nie można nie zauważyć. Zapewnia takie same usługi i moduły elektroniczne jak seria MTM, ale została wyposażona w zabezpieczenia wandaloodporne: ramki i pokrywa ze żnalu, przyciski zabezpieczone przed wylamaniem i śruby antywłamaniowe pozwalają osiągnąć najwyższy stopień ochrony przeciw uderzeniom (IK09).



Instalacja podtynkowa
Grubość 16 mm



Montaż ścienny
Grubość 64 mm



Wersja domofonowa



Wersja wideodomofonowa



Stopień ochrony przed wodą i kurzem
IP54



Stopień wytrzymałości na uderzenia
IK09



Wersja dla niedosłyszących



KĄT WIDZENIA

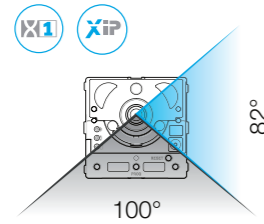
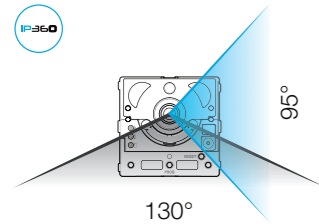

WYMIARY (MM)

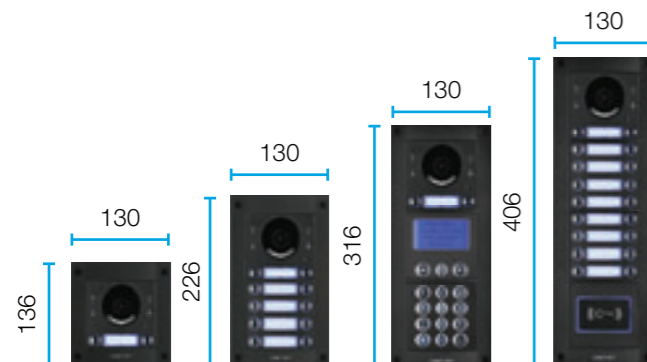

ZALETY

Wykończenie ze żnalu

Bezpośrednie połączenie z jedną kamerą analogową (audio X1)

Wysokowydajny podświetlacz z rozpraszaczem zapobiegającym oślepianiu

Sygnaly dźwiękowe i wzrokowe

Rozdzielczość HD i technologia HDR (High Dynamic Range)

Białe lub niebieskie podświetlenie wizytówek z regulacją natężenia

Wejście miniUSB czołowe do aktualizacji oprogramowania sprzętowego programowania

Do 98 wywołań z przyciskami i nieograniczone wywołania numeryczne

CAME BPT

ZALETY

- 2 przyciski wywoływania
- 2 przyciski sterowania: zamek elektryczny i sterowanie pomocnicze (1 A, 30 V maks.)
- Wejście wideo dla zewnętrznej analogowej kamery wideo
- Kontrolka LED z piktogramami do sygnalizowania stanu; otwarcie drzwi, komunikacja aktywna, trwające połączenie i zajęty system
- Regulacja głośnika, mikrofonu i czasu zamka elektrycznego
- Podwójne podświetlenie wizytówek, białe lub niebieskie, z regulacją natężenia
- Stopień ochrony przed wodą i kurzem IP54
- Wejście miniUSB czołowe do aktualizacji oprogramowania sprzętowego programowania.



MTMA/01
60020010

DANE TECHNICZNE

MODELE	MTMA/01
Wymiary (mm)	85 x 85 x 35
Wymiary opakowania (mm)	156 x 57 x 110
Zasilanie (V)	16 ÷ 18 DC
Pobór prądu w trybie Stand-by [mA]	70
Maks. pobór prądu (mA)	220
Temperatura eksploatacji (°C)	-25 ÷ +55
Stopień ochrony (IP)	54

KOD / ARTYKUŁ OPIS

MTMA/01
60020010

Moduł domofonu dla systemu X1.

Moduł elektroniczny z korpusem z technopolimeru i 2 przyciskami wywołania z podwójnym podświetleniem listy lokatorów, niebieskim lub białym. Wyposażony w sterowanie lokalne, dodatkowy zestyk (1 A, 30 V maks.), wejścia dla przycisku do otwierania drzwi i do sygnalizacji stanu drzwi (programowalne We/Wy), wyjście do uruchamiania kamer zewnętrznych (programowalne We/Wy). Wyposażony w wejście wideo dla zewnętrznej kamery analogowej. W części przedniej znajduje się dioda LED do wizualnego sygnalizowania stanu urządzenia. Regulacja głośności mikrofonu i głośnika oraz czasu aktywacji zamka elektrycznego. Programowanie ręczne lub z PC przez przednie złącze MINI USB. Pasuje do panelu frontowego domofonu. W połączeniu z odpowiednią płytą frontową zapewnia stopień ochrony przeciw działaniu wody i kurzu IP54.



MTM - MTM VR

Elementy do paneli wejściowych do systemów X1



ZALETY

- 2 przyciski wywołania
- Regulacja głośnika, mikrofonu i czasu zamka elektrycznego
- Stopień ochrony przed wodą i kurzem IP54

MTMAL/01
60020020

DANE TECHNICZNE

MODELE	MTMAL/01
Wymiary (mm)	85 x 85 x 35
Wymiary opakowania (mm)	156 x 57 x 110
Zasilanie (V)	14 ÷ 18 DC
Pobór prądu w trybie Stand-by [mA]	65
Maks. pobór prądu (mA)	200
Temperatura eksploatacji (°C)	-25 ÷ +55
Stopień ochrony (IP)	54

KOD / ARTYKUŁ OPIS

MTMAL/01
60020020 **Moduł domofonu lite dla systemu X1.**

Moduł elektroniczny z korpusem z technopolimeru i 2 przyciskami wywołania z niebieskim podświetleniem listy lokatorów. Wyposażony w sterowanie lokalne zamkiem elektrycznym, wejście na przycisk do otwierania drzwi, wyjście pomocnicze (programowalne we/wy), wyjście do uruchamiania kamer zewnętrznych (programowalne we/wy). Regulacja głośności mikrofonu i głośnika oraz czasu aktywacji zamka elektrycznego. Programowanie ręczne. Pasuje do panelu frontowego domofonu lite. Umożliwia tworzenie wyłącznie paneli wejściowych z przyciskiem i może zasilac moduły kontroli dostępu (MTMRFID, MTMNA) tylko w przypadku konfiguracji w trybie master. W połączeniu z odpowiednią płytą frontową zapewnia stopień ochrony przeciw działaniu wody i kurzu IP54.



CAME BPT

CAME BPT

MTM - MTM VR

Elementy do paneli wejściowych do systemów 200



ZALETY

- 2 przyciski wywołania
- Wizytówki podświetlane na niebiesko
- Możliwość rozszerzenia tylko z modulem wywołań MTM8C/200
- Stopień ochrony przed wodą i kurzem IP54

MTMA/200
60020210

DANE TECHNICZNE

MODELE	MTMA/200
Wymiary (mm)	85 x 85 x 35
Wymiary opakowania (mm)	156 x 57 x 110
Zasilanie (V)	12 DC
Pobór prądu w trybie Stand-by [mA]	4
Maks. pobór prądu (mA)	60
Temperatura eksploatacji (°C)	-25 ÷ +55
Stopień ochrony (IP)	54

KOD / ARTYKUŁ OPIS

MTMA/200
60020210 **Moduł domofonu dla systemów 200.**

Moduł elektroniczny z korpusem z technopolimeru i 2 przyciskami wywołania z niebieskim podświetleniem listy lokatorów. Regulacja głośności mikrofonu i głośnika. Możliwość rozszerzenia tylko z modulem wywołań dla systemu 200 (MTM8C/200). Pasuje do panelu frontowego domofonu lite. W połączeniu z odpowiednią płytą frontową zapewnia stopień ochrony przeciw dzianiu wody i kurzu IP54.



MTM - MTM VR

Elementy do paneli wejściowych do systemów IP360



CAME BPT



ZALETY

- 2 przyciski wywołania
- 2 przyciski sterowania: zamek elektryczny i sterowanie pomocnicze (1 A, 30 V maks.)
- Możliwość połączenia logicznego zdalnej kamery wideo TVCC IP
- Kontrolka LED z piktogramami do sygnalizowania stanu; otwarcie drzwi, komunikacja aktywna, trwające połączenie i zajęty system
- Regulacja głośnika, mikrofonu i czasu zamka elektrycznego z poziomu komputera
- Podwójne podświetlenie wizytówek, białe lub niebieskie, z regulacją natężenia
- Stopień ochrony przed wodą i kurzem IP54
- Konfiguracja urządzenia za pośrednictwem interfejsu WWW
- Protokół SIP
- H.264 kodek wideo, G711 kodek audio
- Zasilanie lokalne lub PoE (Powered over Ethernet)
- Możliwość rozbudowy do 98 wywołań z przyciskami i nieograniczone wywołania numeryczne z modulem MTMKB

MTMA/IP
60020040

DANE TECHNICZNE

MODELE	MTMA/IP
Wymiary (mm)	85 x 85 x 35
Wymiary opakowania (mm)	156 x 57 x 110
Zasilanie (V)	12 ÷ 24 DC
Zasilanie PoE	IEEE 802,3af (W)
Pobór prądu w trybie Stand-by [mA]	70
Maks. pobór prądu (mA)	250
Temperatura eksploatacji (°C)	-25 ÷ +55
Stopień ochrony (IP)	54

KOD / ARTYKUŁ OPIS

MTMA/IP
60020040

Moduł domofonu dla systemu IP360.

Moduł elektroniczny z korpusem z technopolimeru i 2 przyciskami wywołania z podwójnym podświetleniem listy lokatorów, niebieskim lub białym. Wyposażony w sterowanie lokalne, dodatkowy zestyk (1 A, 30 V maks.), wejścia dla przycisku do otwierania drzwi i do sygnalizacji stanu drzwi (programowalne We/Wy), wyjście do uruchamiania kamer zewnętrznych (programowalne We/Wy). Port RJ45 do podłączenia do sieci, zasilanie PoE lub lokalne. W części przedniej znajduje się dioda LED do wizualnego sygnalizowania stanu urządzenia. Zintegrowany serwer www umożliwiając konfigurację i aktualizację oprogramowania sprzętowego. Możliwość programowania ręcznego. Pasuje do panelu frontowego wideodomofonu. W połączeniu z odpowiednią płytą frontową zapewnia stopień ochrony przeciw działaniu wody i kurzu IP54.



CAME BPT



ZALETY

- 2 przyciski wywołania
- 2 przyciski sterowania: zamek elektryczny i sterowanie pomocnicze (1 A, 30 V maks.)
- Kontrolka LED z piktogramami do sygnalizowania stanu; otwarcie drzwi, komunikacja aktywna, trwające połączenie i zajęty system
- Regulacja głośnika, mikrofonu i czasu zamka elektrycznego
- Podwójne podświetlenie wizytówek, białe lub niebieskie, z regulacją natężenia
- Stopień ochrony przed wodą i kurzem IP54
- Wejście miniUSB czołowe do aktualizacji oprogramowania sprzętowego programowania.



MTM - MTM VR

Elementy do paneli wejściowych do systemów XIP

MTMA/08
60020420

DANE TECHNICZNE

MODELE	MTMA/08
Wymiary (mm)	85 x 85 x 35
Wymiary opakowania (mm)	156 x 57 x 110
Zasilanie (V)	14 ÷ 18 DC
Pobór prądu w trybie Stand-by [mA]	30
Maks. pobór prądu (mA)	70
Temperatura eksploatacji (°C)	-25 ÷ +55
Stopień ochrony (IP)	54

KOD / ARTYKUŁ OPIS

MTMA/08
60020420

Moduł domofonu dla systemów XIP.

Moduł elektroniczny z korpusem z technopolimeru i 2 przyciskami wywołania z podwójnym podświetleniem listy lokatorów, niebieskim lub białym. Wyposażony w sterowanie lokalne, dodatkowy zestyk (1 A, 30 V maks.), wejścia dla przycisku do otwierania drzwi i do sygnalizacji stanu drzwi (programowalne We/Wy), wyjście do uruchamiania kamer zewnętrznych (programowalne We/Wy). Przełącznik typu dip-switch do dostosowania impedancji linii. W części przedniej znajduje się dioda LED do wizualnego sygnalizowania stanu urządzenia. Regulacja głośności mikrofonu i głośnika oraz czasu aktywacji zamka elektrycznego. Programowanie ręczne lub z PC przez przednie złącze MINI USB. Pasuje do panelu frontowego wideodomofonu. W połączeniu z odpowiednią płytą frontową zapewnia stopień ochrony przeciw działaniu wody i kurzu IP54.



MTM - MTM VR

Elementy do paneli wejściowych do systemów GSM

CAME BPT

CAME BPT

MTM - MTM VR

Elementy do paneli wejściowych do systemów X1



GSM

ZALETY

- Do 1000 obsługiwanych numerów telefonicznych
- 2 przyciski wywołania
- 2 przyciski sterowania: zamek elektryczny i sterowanie pomocnicze (1 A, 30 V maks.)
- Kontrolka LED z piktogramami do sygnalizowania stanu; otwarcie drzwi, komunikacja aktywna, trwające połączenie i zajęty system
- Regulacja głośnika, mikrofonu i czasu zamka elektrycznego
- Podwójne podświetlenie wizytówek, białe lub niebieskie, z regulacją natężenia
- Stopień ochrony przed wodą i kurzem IP54
- Programowanie za pomocą wiadomości SMS lub oprogramowania komputerowego
- Wejście miniUSB czołowe do aktualizacji oprogramowania sprzętowego programowania.

MTMA/GSM
60020410

DANE TECHNICZNE

MODELE	MTMA/GSM
Wymiary (mm)	85 x 85 x 35
Wymiary opakowania (mm)	156 x 57 x 110
Zasilanie (V)	14 ÷ 24 AC/DC
Pobór prądu w trybie Stand-by [mA]	50
Maks. pobór prądu (mA)	120
Temperatura eksploatacji (°C)	-25 ÷ +55
Stopień ochrony (IP)	54
Rozdzielczość (px)	1280 x 720
Moc sygnału GSM EGSM przy 900 MHz (dBm)	33 dBm
Moc sygnału GSM DCS przy 1800 MHz (dBm)	30 dBm

KOD / ARTYKUŁ OPIS

MTMA/GSM
60020410 Moduł domofonu dla systemów GSM.

Moduł elektroniczny z korpusem z technopolimeru i 2 przyciskami wywołania z podwójnym podświetleniem listy lokatorów, niebieskim lub białym. Slot na kartę micro SIM (karta micro SIM nie jest w zestawie). Może zarządzać do 1000 numerów telefonu i umożliwia zdalne otwieranie drzwi dzwonkiem telefonu. Wyposażony w lokalne sterowanie zamkiem elektronicznym, zestyk pomocniczy (maks. 1 A, 30 V), 2 wejścia dla wywołań 1 i 2 (programowalne We/Wy). W części przedniej znajduje się dioda LED do wizualnego sygnalizowania stanu urządzenia. Regulacja głośności mikrofonu i głośnika oraz czasu aktywacji zamka elektrycznego. Programowanie ręczne za pomocą SMS lub z PC przez przednie złącze MINI USB. Dostarczany z anteną i przewodem (2 m) do podłączenia anteny. Pasuje do panelu frontowego domofonu. W połączeniu z odpowiednią płytą frontową zapewnia stopień ochrony przeciw działaniu wody i kurzu IP54.



GSM

ZALETY

- 2 przyciski wywołania
- 2 przyciski sterowania: zamek elektryczny i sterowanie pomocnicze (1 A, 30 V maks.)
- Układ optyczny „wide eye“ kąt widzenia 100° poziomo i 82° pionowo, regulowany
- Wysokowydajny podświetlacz (natężenie regulowane) z rozpraszaczem zapobiegającym oślepieniu
- Kontrolka LED z piktogramami do sygnalizowania stanu; otwarcie drzwi, komunikacja aktywna, trwające połączenie i zajęty system
- Regulacja głośnika, mikrofonu i czasu zamka elektrycznego
- Podwójne podświetlenie wizytówek, białe lub niebieskie, z regulacją natężenia
- Stopień ochrony przed wodą i kurzem IP54
- Wejście miniUSB czołowe do aktualizacji oprogramowania sprzętowego programowania.

X1



MTMV/01
62030010

DANE TECHNICZNE

MODELE	MTMV/01
Wymiary (mm)	85 x 85 x 35
Wymiary opakowania (mm)	156 x 57 x 110
Zasilanie (V)	16 ÷ 18 DC
Pobór prądu w trybie Stand-by [mA]	70
Maks. pobór prądu (mA)	220
Temperatura eksploatacji (°C)	-25 ÷ +55
Stopień ochrony (IP)	54
Standard wideo	PAL/NTSC
Rozdzielczość wideo (piksele)	680 x 512

KOD / ARTYKUŁ OPIS

MTMV/01
62030010 Moduł wideodomofonu dla systemu X1.

Moduł elektroniczny z korpusem z technopolimeru i 2 przyciskami wywołania z podwójnym podświetleniem listy lokatorów, niebieskim lub białym. Czujnik kamery PAL/NTSC rozdzielczość 680 x 512 pikseli, z wbudowanym mikroprocesorem do cyfrowego przetwarzania sygnału. Układ optyczny „wide eye“, kąt widzenia poziomy 100° i pionowy 82°, z regulacją cyfrową zoomu. Jednorodne oświetlenie osoby przy pomocy 2 białych diod LED o wysokiej skuteczności świetlnej i rozpraszacz zapobiegający oślepieniu. Wyposażony w sterowanie lokalne, dodatkowy zestyk (1 A, 30 V maks.), wejścia dla przycisku do otwierania drzwi i do sygnalizacji stanu drzwi (programowalne We/Wy), wyjście do uruchamiania kamer zewnętrznych (programowalne We/Wy). W części przedniej znajduje się dioda LED do wizualnego sygnalizowania stanu urządzenia. Regulacja głośności mikrofonu i głośnika oraz czasu aktywacji zamka elektrycznego. Programowanie ręczne lub z PC przez przednie złącze MINI USB. Pasuje do panelu frontowego wideodomofonu. W połączeniu z odpowiednią płytą frontową zapewnia stopień ochrony przeciw działaniu wody i kurzu IP54.



MTM - MTM VR

Elementy do paneli wejściowych do systemów IP360

CAME BPT

CAME BPT

MTM - MTM VR

Elementy do paneli wejściowych do systemów XIP



IP360

ZALETY

- 2 przyciski wywołania
- 2 przyciski sterowania: zamek elektryczny i sterowanie pomocnicze (1 A, 30 V maks.)
- Układ optyczny „ultra wide eye“, kąt widzenia 130° poziomo i 95° pionowo
- Rozdzielczość HD i technologia HDR (High Dynamic Range) dla lepszego kontrastu jasny/ciemny
- Wysokowydajny podświetlacz (natężenie regulowane) z rozpraszaczem zapobiegającym oślepianiu
- Kontrolka LED z piktogramami do sygnalizowania stanu; otwarcie drzwi, komunikacja aktywna, trwające połączenie i zajęty system
- Regulacja głośnika, mikrofonu i czasu zamka elektrycznego z poziomu komputera
- Podwójne podświetlenie wizytówek, białe lub niebieskie, z regulacją natężenia
- Stopień ochrony przed wodą i kurzem IP54
- Konfiguracja urządzenia za pośrednictwem interfejsu WWW
- Protokół SIP
- H.264 kodek wideo, G711 kodek audio
- Zasilanie lokalne lub PoE (Powered over Ethernet)
- Możliwość rozbudowy do 98 wywołań z przyciskami i nieograniczone wywołania numeryczne z modulem MTMKB

MTMV/IP
62030020

XIP

ZALETY

- 2 przyciski wywołania
- 2 przyciski sterowania: zamek elektryczny i sterowanie pomocnicze (1 A, 30 V maks.)
- Układ optyczny „wide eye“ kąt widzenia 100° poziomo i 82° pionowo, regulowany
- Wysokowydajny podświetlacz (natężenie regulowane) z rozpraszaczem zapobiegającym oślepianiu
- Kontrolka LED z piktogramami do sygnalizowania stanu; otwarcie drzwi, komunikacja aktywna, trwające połączenie i zajęty system
- Regulacja głośnika, mikrofonu i czasu zamka elektrycznego
- Podwójne podświetlenie wizytówek, białe lub niebieskie, z regulacją natężenia
- Stopień ochrony przed wodą i kurzem IP54
- Wejście miniUSB czołowe do aktualizacji oprogramowania sprzętowego programowania.



MTMV/08
62030060

DANE TECHNICZNE

MODELE	MTMV/IP
Wymiary (mm)	85 x 85 x 35
Wymiary opakowania (mm)	156 x 57 x 110
Zasilanie (V)	12 ÷ 24 DC
Zasilanie PoE	IEEE 802,3af (W)
Pobór prądu w trybie Stand-by [mA]	70
Maks. pobór prądu (mA)	250
Temperatura eksploatacji (°C)	-25 ÷ +55
Stopień ochrony (IP)	54
Standard wideo	H.264
Rozdzielczość wideo (piksele)	1280 x 720

DANE TECHNICZNE

MODELE	MTMV/08
Wymiary (mm)	85 x 85 x 35
Wymiary opakowania (mm)	156 x 57 x 110
Zasilanie (V)	14 ÷ 18 DC
Pobór prądu w trybie Stand-by [mA]	30
Maks. pobór prądu (mA)	120
Temperatura eksploatacji (°C)	-25 ÷ +55
Stopień ochrony (IP)	54
Standard wideo	PAL/NTSC
Rozdzielczość wideo (piksele)	680 x 512

KOD / ARTYKUŁ OPIS

MTMV/IP
62030020

Moduł wideodomofonu do systemu IP360.

Moduł elektroniczny z korpusem z technopolimeru i 2 przyciskami wywołania z podwójnym podświetleniem listy lokatorów w kolorze niebieskim lub białym. Czujnik kamery wideo o rozdzielczości HD 1280 x 720 z technologią HDR, z wbudowanym mikroprocesorem do cyfrowego przetwarzania sygnału. Układ optyczny szerokokątny „ultra wide eye“, kąt widzenia poziomy 130° i pionowy 95°, z regulacją cyfrową zoomu. Jednolodne oświetlenie osoby za pomocą 2 białych diod LED o wysokiej skuteczności świetlnej i rozpraszacz zapobiegający oślepianiu. Wyposażony w sterowanie lokalne do zamka elektrycznego, dodatkowy zestaw (1 A, 30 V maks.), wejścia przycisku do otwierania drzwi i do sygnalizacji stanu drzwi (programowalne we/wy), wyjście do uruchamiania kamer zewnętrznych (programowalne we/wy). Port RJ45 do podłączenia do sieci, zasilanie PoE lub lokalne. W części przedniej znajduje się dioda LED do wizualnego sygnalizowania stanu urządzenia. Zintegrowany serwer WWW umożliwiający konfigurację i aktualizację oprogramowania sprzętowego. Możliwość programowania ręcznego. Pasuje do panelu frontowego wideodomofonu. W połączeniu z odpowiednią płytą frontową zapewnia stopień ochrony przeciw działaniu wody i kurzu IP54.



KOD / ARTYKUŁ OPIS

MTMV/08
62030060

Moduł wideodomofonu dla systemów XIP.

Moduł elektroniczny z korpusem z technopolimeru i 2 przyciskami wywołania z podwójnym podświetleniem listy lokatorów, niebieskim lub białym. Czujnik kamery PAL/NTSC rozdzielczość 680 x 512, z wbudowanym mikroprocesorem do cyfrowego przetwarzania sygnału. Układ optyczny „wide eye“, kąt widzenia poziomy 100° i pionowy 82°, z regulacją cyfrową zoomu. Jednolodne oświetlenie osoby przy pomocy 2 białych diod LED o wysokiej skuteczności świetlnej i rozpraszacz zapobiegający oślepianiu. Wyposażony w sterowanie lokalne, dodatkowy zestaw (1 A, 30 V maks.), wejścia dla przycisku do otwierania drzwi i do sygnalizacji stanu drzwi (programowalne We/Wy), wyjście do uruchamiania kamer zewnętrznych (programowalne We/Wy). Przełącznik typu dip-switch do dostosowania impedancji linii. W części przedniej znajduje się dioda LED do wizualnego sygnalizowania stanu urządzenia. Regulacja głośności mikrofonu i głośnika oraz czasu aktywacji zamka elektrycznego. Programowanie ręczne lub z PC przez przednie złącze MINI USB. Pasuje do panelu frontowego wideodomofonu. W połączeniu z odpowiednią płytą frontową zapewnia stopień ochrony przeciw działaniu wody i kurzu IP54.



MTM - MTM VR

Elementy do paneli wejściowych do systemów X1, XIP, IP360 i GSM



CAME BPT



ZALETY

- 12-przyciskowa klawiatura alfanumeryczna
- Podwójne podświetlenie białe lub niebieskie, z regulacją natężenia
- Pozwala na wykonywanie połączeń cyfrowych i wprowadzanie kodów do kontroli dostępu
- Kompatybilny z systemami X1, XIP, IP360 i GSM

MTMKB
6002030

DANE TECHNICZNE

MODELE	MTMKB
Wymiary (mm)	85 x 85 x 35
Wymiary opakowania (mm)	156 x 57 x 110
Zasilanie (V)	10,7-18 DC
Pobór prądu w trybie Stand-by [mA]	20
Maks. pobór prądu (mA)	55
Temperatura eksploatacji (°C)	-25 ÷ +55
Stopień ochrony (IP)	54
Kolor	-

KOD / ARTYKUŁ OPIS

MTMKB
6002030

Moduł klawiatury do wywołania numerycznego.

Moduł elektroniczny z korpusem z technopolimeru wyposażony w klawiaturę alfanumeryczną z 12 przyciskami, z podwójnym podświetleniem na niebiesko lub biało. Ustawienie koloru i jasności diod LED z menu lub za pomocą modułów głównych. Przyciski od 0 do 9 do wprowadzania kodu i dodatkowe 2 przyciski do funkcji głównych: uruchomienie wywołania i potwierdzenie kodu dostępu. Montaż z panelem frontowym modułu do wywołania numerycznego. W połączeniu z odpowiednią płytą frontową zapewnia stopień ochrony przeciw działaniu wody i kurzu IP54.

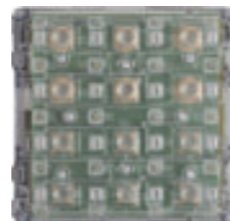

CAME BPT



ZALETY

- Wyświetlanie listy kontaktowej zawierającej do 7200 imion
- Wyszukiwanie w trybie przewijania lub alfabetycznym na bloki
- Podwójne podświetlenie białe lub niebieskie, z regulacją natężenia
- Kompatybilny z systemami X1, XIP, IP360 i GSM



MTMDY
6002040

DANE TECHNICZNE

MODELE	MTMDY
Wymiary (mm)	85 x 85 x 35
Wymiary opakowania (mm)	156 x 57 x 110
Zasilanie (V)	10,7-18 DC
Pobór prądu w trybie Stand-by [mA]	55
Maks. pobór prądu (mA)	250
Temperatura eksploatacji (°C)	-25 ÷ +55
Stopień ochrony (IP)	54
Kolor	-

KOD / ARTYKUŁ OPIS

MTMDY
6002040

Moduł wyświetlacza.

Moduł elektroniczny z korpusem z technopolimeru wyposażony w wyświetlacz LCD z podświetleniem na niebiesko lub biało. Ustawienie koloru i jasności z menu lub za pomocą modułów głównych. Umożliwia wyświetlanie listy do 7200 lokatorów i wyszukiwanie w trybie przewijania lub alfabetycznie blokami. Umożliwia bezpośrednio wywołanie paneli wewnętrznych za pomocą przycisku centralnego. Montaż z panelem frontowym modułu wyświetlacza. W połączeniu z odpowiednią płytą frontową zapewnia stopień ochrony przeciw działaniu wody i kurzu IP54.



MTM - MTM VR

Elementy do paneli wejściowych do systemów X1, XIP i IP360



ZALETY

- Technologia Mifare (częstotliwość 13,56 MHz)
- Podwójne podświetlenie białe lub niebieskie, z regulacją natężenia
- Do 6500 kluczy zbliżeniowych w trybie stand alone
- Złącze CAN BUS do podłączenia do systemu XIP lub IP360
- 2 przekaźniki pokładowe do otwierania drzwi
- Programowanie ręczne lub za pośrednictwem narzędzia komputerowego

MTMRFID 60020250

DANE TECHNICZNE

MODELE	MTMRFID
Wymiary (mm)	85 x 85 x 35
Wymiary wewnętrzne (mm)	-
Wymiary opakowania (mm)	156 x 57 x 110
Zasilanie (V)	12 ÷ 24 DC
Pobór prądu w trybie Stand-by [mA]	35
Maks. pobór prądu (mA)	90
Temperatura eksploatacji (°C)	-25 ÷ +55
Stopień ochrony (IP)	54
Kolor	-

KOD / ARTYKUŁ OPIS

MTMRFID
60020250

Moduł kontroli dostępu RFID.

Moduł elektroniczny z korpusem z technopolimeru wyposażony w czytnik RFID z technologią Mifare (13,56 MHz), z podświetleniem na niebiesko lub biało. Ustawienie koloru i jasności diod LED z menu lub za pomocą modułów głównych. Umożliwia dodanie lub usunięcie identyfikatora/tagu bezpośrednio z samego czytnika lub za pomocą narzędzia z PC. Zarządza autonomicznie do 6500 kluczy zbliżeniowych. Dźwiękowe i wizualne wskazanie stanu (dozwolony/niedozwolony dostęp) za pomocą buzzera i diody LED (zielona/czerwona). Może być instalowany w trybie stand alone lub wbudowany do systemu XIP lub IP360 za pośrednictwem magistrali CAN. Wyposażony w 2 styki przekaźnika do otwierania drzwi i 2 wejścia do bezpośredniej aktywacji przekaźników. Montaż z panelem frontowym modułu RFID. W połączeniu z odpowiednią płytą frontową zapewnia stopień ochrony przeciw działaniu wody i kurzu IP54.



CAME BPT

CAME BPT

MTM - MTM VR

Elementy do paneli wejściowych do systemów XIP i IP360



ZALETY

- 12-przyciskowa klawiatura alfanumeryczna
- Podwójne podświetlenie białe lub niebieskie, z regulacją natężenia
- Do 3500 kodów numerycznych do kontroli dostępu w trybie stand alone
- Złącze CAN BUS do podłączenia do systemu XIP lub IP360
- 2 przekaźniki pokładowe do otwierania drzwi
- Programowanie ręczne lub za pośrednictwem narzędzia komputerowego

MTMNA 60020380

DANE TECHNICZNE

MODELE	MTMNA
Wymiary (mm)	85 x 85 x 35
Wymiary opakowania (mm)	156 x 57 x 110
Zasilanie (V)	12-24 AC/DC
Pobór prądu w trybie Stand-by [mA]	35
Maks. pobór prądu (mA)	90
Temperatura eksploatacji (°C)	-25 ÷ +55
Stopień ochrony (IP)	54
Kolor	-

KOD / ARTYKUŁ OPIS

MTMNA
60020380

Moduł klawiatury do kontroli dostępu.

Moduł elektroniczny z korpusem z technopolimeru wyposażony w klawiaturę alfanumeryczną z 12 przyciskami, z podwójnym podświetleniem na niebiesko lub biało. Ustawienie koloru i jasności diod LED z menu lub za pomocą modułów głównych. Przyciski od 0 do 9 do wprowadzania kodu i dodatkowe 2 przyciski do potwierdzenia. Zarządza autonomicznie do 3500 kodów numerycznych. Dźwiękowe i wizualne wskazanie stanu (dozwolony/niedozwolony dostęp) za pomocą buzzera i podświetlenia przycisków (na zielono/czerwono). Może być instalowany w trybie stand alone lub wbudowany do systemu XIP lub IP360 za pośrednictwem magistrali CAN. Wyposażony w 2 styki przekaźnika do otwierania drzwi i 2 wejścia do bezpośredniej aktywacji przekaźników. Montaż z panelem frontowym modułu klawiatury do kontroli dostępu. W połączeniu z odpowiednią płytą frontową zapewnia stopień ochrony przeciw działaniu wody i kurzu IP54.

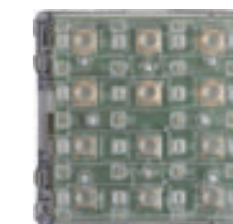

MTM - MTM VR

Elementy do paneli wejściowych do systemów X1, XiP, IP360 i GSM

CAME BPT



MTM8C 60020030

ZALETY

- Do 8 połączeń na pojedynczy model
- Podwójne podświetlenie białe lub niebieskie, z regulacją natężenia
- Programowalny także ręcznie do obsługi 8, 4, 3 lub 2 połączeń

MODELE	MTM8C
Wymiary (mm)	85 x 85 x 35
Wymiary opakowania (mm)	156 x 57 x 110
Zasilanie (V)	10,7-18 DC
Maks. pobór prądu (nA)	25
Temperatura eksploatacji (°C)	-25 ÷ +55
Stopień ochrony (IP)	54

KOD / ARTYKUŁ OPIS

MTM8C
60020030

Moduł na 8 wywołań

Moduł elektroniczny z korpusem z technopolimeru wyposażony w 8 przycisków wywołania i 16 diod LED do podwójnego podświetlenia listy lokatorów na niebiesko lub białe. Ustawienie koloru i jasności diod LED z menu lub za pomocą modułów głównych. Pasuje do panelu frontowego z przyciskami. W połączeniu z odpowiednią płytą frontową zapewnia stopień ochrony przeciw działaniu wody i kurzu IP54.



MTM8C/200 60020220

ZALETY

- Do 8 połączeń na pojedynczy model
- Wizytówki podświetlane na niebiesko

MODELE	MTM8C/200
Wymiary (mm)	85 x 85 x 35
Wymiary opakowania (mm)	156 x 57 x 110
Zasilanie (V)	14-18 AC
Pobór prądu w trybie Stand-by [mA]	15
Maks. pobór prądu (nA)	15
Temperatura eksploatacji (°C)	-25 ÷ +55
Stopień ochrony (IP)	54

KOD / ARTYKUŁ OPIS

MTM8C/200
60020220

Moduł na 8 wywołań dla systemu 200.

Moduł elektroniczny z korpusem z technopolimeru wyposażony w 8 przycisków wywołania i 8 diod LED niebieskich do podświetlenia listy lokatorów. Kompatybilny z modulem domofonu System 200 (MTMA/200). Pasuje do panelu frontowego z przyciskami. W połączeniu z odpowiednią płytą frontową zapewnia stopień ochrony przeciw działaniu wody i kurzu IP54.



CAME BPT



MTM - MTM VR

Elementy do paneli wejściowych do systemów X1, XiP, IP360 i GSM



MTMBFVS 60020390

ZALETY

- Odtwarzanie komunikatów głosowych w wielu językach
- Zintegrowany moduł Teleloop przeznaczony dla użytkowników aparatów słuchowych
- Łatwe programowanie ręczne (jak również z użyciem komputera)

MODELE	MTMBFVS
Wymiary (mm)	85 x 85 x 35
Wymiary opakowania (mm)	156 x 57 x 110
Zasilanie (V)	10,7-18 DC
Pobór prądu w trybie Stand-by [mA]	20
Maks. pobór prądu (nA)	55
Temperatura eksploatacji (°C)	-25 ÷ +55
Stopień ochrony (IP)	54

KOD / ARTYKUŁ OPIS

MTMBFVS
60020390

Moduł dla niedosłyszących i do syntezy głosowej

Moduł elektroniczny z korpusem z technopolimeru, wyposażony w głośnik używany do odtwarzania komunikatów głosowych dotyczących instalacji. Wbudowany system wykorzystujący indukcję częstotliwości słyszalnych dla aparatów słuchowych w pozycji „T”. Montaż z panelem frontowym modułu dla niedosłyszących. W połączeniu z odpowiednią płytą frontową zapewnia stopień ochrony przeciw działaniu wody i kurzu IP54.



ZALETY

- Podwójne podświetlenie białe lub niebieskie, z regulacją natężenia

MODELE	MTMMI
Wymiary (mm)	85 x 85 x 35
Wymiary opakowania (mm)	156 x 57 x 110
Zasilanie (V)	10,7-18 DC
Maks. pobór prądu (nA)	25
Temperatura eksploatacji (°C)	-25 ÷ +55

KOD / ARTYKUŁ OPIS

MTMMI
60020290

Moduł informacji.

Moduł elektroniczny z korpusem z technopolimeru, wyposażony w diody LED do podwójnego podświetlenia etykiety z informacjami (na niebiesko lub białe). Ustawienie koloru i jasności za pomocą modułów głównych. Montaż z panelem frontowym modułu informacji. W połączeniu z odpowiednią płytą frontową zapewnia stopień ochrony przeciw działaniu wody i kurzu IP54.



MTM - MTM VR

Elementy do paneli wejściowych do systemów X1, XIP, IP360, GSM i 200



MTMMC 60020310

MODELE	MTMMC
Wymiary (mm)	85 x 85 x 35 95 x 90 x 10
Wymiary wewnętrzne (mm)	85 x 85 x 32
Wymiary opakowania (mm)	156 x 57 x 110
Stopień ochrony (IP)	54
Kolor	Naturalne aluminium anodowane i satynowane

KOD / ARTYKUŁ OPIS

MTMMC 60020310	Moduł ślepy z panelem frontowym. Moduł z korpusem z technopolimeru ze ślepym panelem frontowym z naturalnego aluminium satynowanego. Stopień ochrony przed uderzeniami IK07 i stopień ochrony przed wodą i kurzem IP54.
--------------------------	---



Płyta modułowa



MTMGT 60020400

MODELE	MTMGT
Wymiary (mm)	92 x 110 x 22
Wymiary opakowania (mm)	156 x 57 x 110

KOD / ARTYKUŁ OPIS

MTMGT 60020400	Moduł grzewczy wyposażony w termostat dla paneli wejściowych MTM. Element grzewczy umożliwiający działanie nawet w temperaturze -40°C. Montaż razem z obudową podtynkową (MTMSI2M, MTMSI3M lub MTMSI4M).
--------------------------	--

CAME BPT

CAME BPT

MTM

Elementy do paneli wejściowych do systemów X1, XIP, IP360, GSM i 200

Panele frontowe audio

KOD / ARTYKUŁ OPIS





MTMFA0P 60020050	Panel frontowy domofonu, ślepy, z naturalnego aluminium anodowanego i satynowanego. W zestawie ze wspornikiem z poliwęglanu, wyposażony w piktogramy do sygnalizowania stanu urządzenia. Pasuje do modułu domofonu. Stopień ochrony przeciw uderzeniom IK07.	
MTMFA1P 60020060	Panel frontowy domofonu z 1 przyciskiem z naturalnego aluminium anodowanego i satynowanego. W zestawie ze wspornikiem z poliwęglanu, wyposażony w piktogramy do sygnalizowania stanu urządzenia i w 1 przycisk z plakieta z nazwiskiem o wymiarach 66 x 15 mm. Pasuje do modułu domofonu. Stopień ochrony przeciw uderzeniom IK07.	
MTMFA2P 60020070	Panel frontowy domofonu z 2 przyciskami z naturalnego aluminium anodowanego i satynowanego. W zestawie ze wspornikiem z poliwęglanu, wyposażony w piktogramy do sygnalizowania stanu urządzenia i w 2 przyciski w dwóch rzędach z plakieta z nazwiskiem o wymiarach 55 x 15 mm. Pasuje do modułu domofonu. Stopień ochrony przeciw uderzeniom IK07.	
MTMFAL0P 60020080	Panel frontowy domofonu lite, ślepy, z naturalnego aluminium anodowanego i satynowanego. W zestawie ze wspornikiem z poliwęglanu. Pasuje do modułu domofonu lite (MTMAL/01). Stopień ochrony przeciw uderzeniom IK07.	
MTMFAL1P 60020090	Panel frontowy domofonu lite z 2 przyciskami z naturalnego aluminium anodowanego i satynowanego. W zestawie ze wspornikiem z poliwęglanu. Wyposażony w 1 przycisk z etykietą na nazwisko o wymiarach 66 x 15 mm. Pasuje do modułu domofonu lite (MTMAL/01). Stopień ochrony przeciw uderzeniom IK07.	
MTMFAL2P 60020100	Panel frontowy domofonu lite z 2 przyciskami z naturalnego aluminium anodowanego i satynowanego. W zestawie ze wspornikiem z poliwęglanu. Wyposażony w 2 przyciski w podwójnym rzędzie z etykietami na nazwisko o wymiarach 55 x 15 mm. Pasuje do modułu domofonu lite (MTMAL/01). Stopień ochrony przeciw uderzeniom IK07.	

Panele frontowe wideo







KOD / ARTYKUŁ OPIS

MTMfv0P 62030030	Panel frontowy wideodomofonu, ślepy, z naturalnego aluminium anodowanego i satynowanego. W zestawie ze wspornikiem z poliwęglanu, wyposażony w piktogramy do sygnalizowania stanu urządzenia. Pasuje do modułu wideodomofonu. Stopień ochrony przeciw uderzeniom IK07.	
MTMfv1P 62030040	Panel frontowy wideodomofonu z 1 przyciskiem z naturalnego aluminium anodowanego i satynowanego. W zestawie ze wspornikiem z poliwęglanu, wyposażony w piktogramy do sygnalizowania stanu urządzenia i w 1 przycisk z plakieta z nazwiskiem o wymiarach 66 x 15 mm. Pasuje do modułu wideodomofonu. Stopień ochrony przeciw uderzeniom IK07.	
MTMfv2P 62030050	Panel frontowy wideodomofonu z 2 przyciskami z naturalnego aluminium anodowanego i satynowanego. W zestawie ze wspornikiem z poliwęglanu, wyposażony w piktogramy do sygnalizowania stanu urządzenia i w 2 przyciski w dwóch rzędach z plakieta z nazwiskiem o wymiarach 55 x 15 mm. Pasuje do modułu wideodomofonu. Stopień ochrony przeciw uderzeniom IK07.	



Panele frontowe dla modułów wywołań

KOD / ARTYKUŁ	OPIS	
MTMF2P 60020110	Panel frontowy do modułu wywołania z 2 przyciskami z naturalnego aluminium anodowanego i satynowanego. W zestawie ze wspornikiem z poliwęglanu i 2 przyciskami w jednym rzędzie z plakieta z nazwiskiem o wymiarach 66 x 15 mm. Pasuje do modułu wywołań (MTM8C lub MTM8C/200). Stopień ochrony przeciw uderzeniom IK07.	
MTMF3P 60020120	Panel frontowy do modułu wywołania z 3 przyciskami z naturalnego aluminium anodowanego i satynowanego. W zestawie ze wspornikiem z poliwęglanu i 3 przyciskami w jednym rzędzie z plakieta z nazwiskiem o wymiarach 66 x 15 mm. Pasuje do modułu wywołań (MTM8C lub MTM8C/200). Stopień ochrony przeciw uderzeniom IK07.	
MTMF4P 60020130	Panel frontowy do modułu wywołania z 4 przyciskami z naturalnego aluminium anodowanego i satynowanego. W zestawie ze wspornikiem z poliwęglanu i 4 przyciskami w jednym rzędzie z plakieta z nazwiskiem o wymiarach 66 x 15 mm. Pasuje do modułu wywołań (MTM8C lub MTM8C/200). Stopień ochrony przeciw uderzeniom IK07.	
MTMF8P 60020140	Panel frontowy do modułu wywołania z 8 przyciskami z naturalnego aluminium anodowanego i satynowanego. W zestawie ze wspornikiem z poliwęglanu i 8 przyciskami w dwóch rzędach z plakieta z nazwiskiem o wymiarach 66 x 15 mm. Pasuje do modułu wywołań (MTM8C lub MTM8C/200). Stopień ochrony przeciw uderzeniom IK07.	

Panele frontowe dla rozszerzeń modułów elektronicznych

KOD / ARTYKUŁ	OPIS	
MTMFRFID 60020260	Panel frontowy modułu RFID z naturalnego aluminium anodowanego i satynowanego. W zestawie ze wspornikiem z poliwęglanu. Pasuje do modułu MTMRFID. Stopień ochrony przeciw uderzeniom IK07.	
MTMFKB 60020270	Panel frontowy modułu klawiatury z naturalnego aluminium anodowanego i satynowanego. W zestawie ze wspornikiem z poliwęglanu. Pasuje do modułu MTMKB. Stopień ochrony przeciw uderzeniom IK07.	
MTMFDY 60020280	Panel frontowy wyświetlacza z naturalnego aluminium anodowanego i satynowanego. W zestawie ze wspornikiem z poliwęglanu. Pasuje do modułu MTMDY. Stopień ochrony przeciw uderzeniom IK07.	
MTMFMI 60020300	Panel frontowy modułu informacji z naturalnego aluminium anodowanego i satynowanego. W zestawie ze wspornikiem z poliwęglanu. Pasuje do modułu MTMMI. Stopień ochrony przeciw uderzeniom IK07.	
MTMFNA 60020910	Panel frontowy modułu klawiatury kontroli dostępu z naturalnego aluminium anodowanego i satynowanego. W zestawie ze wspornikiem z poliwęglanu. Pasuje do modułu MTMNA. Stopień ochrony przeciw uderzeniom IK07.	
MTMFBF 60020920	Panel frontowy dla niedosłyszących i do syntezy głosowej z naturalnego aluminium anodowanego i satynowanego. W zestawie ze wspornikiem z poliwęglanu. Pasuje do modułu MTMBFVS. Stopień ochrony przeciw uderzeniom IK07.	



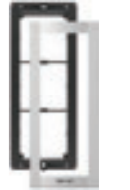
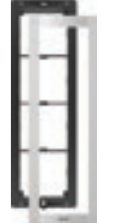



Ramki

KOD / ARTYKUŁ	OPIS	
MTMTP1M 60020170	Ramka i płyta do MTM z 1 modulem. Ramka z aluminium z wykończeniem wykonanym przy pomocy kateforezy i czarnego lakieru dla zapewnienia wysokiej odporności na korozję i rdzę. Płyta z aluminium anodowanego i szczotkowanego.	
MTMTP2M 60020180	Ramka i płyta do MTM z 2 modułami. Ramka z aluminium z wykończeniem wykonanym przy pomocy kateforezy i czarnego lakieru dla zapewnienia wysokiej odporności na korozję i rdzę. Płyta z aluminium anodowanego i szczotkowanego.	
MTMTP3M 60020340	Ramka i płyta do MTM z 3 modułami. Ramka z aluminium z wykończeniem wykonanym przy pomocy kateforezy i czarnego lakieru dla zapewnienia wysokiej odporności na korozję i rdzę. Płyta z aluminium anodowanego i szczotkowanego.	
MTMTP4M 60020350	Ramka i płyta do MTM z 4 modułami. Ramka z aluminium z wykończeniem wykonanym przy pomocy kateforezy i czarnego lakieru dla zapewnienia wysokiej odporności na korozję i rdzę. Płyta z aluminium anodowanego i szczotkowanego.	

Akcesoria do montażu podtynkowego

KOD / ARTYKUŁ	OPIS	
MTMSI1M 60020150	Skrzynka do montażu podtynkowego paneli wejściowych MTM z 1 modulem. Obudowa podtynkowa z tworzywa sztucznego wyposażona w 2 mufy kablowe do montażu szeregowego i przepusty kablowe.	
MTMSI2M 60020160	Skrzynka do montażu podtynkowego paneli wejściowych MTM z 2 modułami. Obudowa podtynkowa z tworzywa sztucznego wyposażona w 2 mufy kablowe do montażu szeregowego i przepusty kablowe.	
MTMSI3M 60020320	Skrzynka do montażu podtynkowego paneli wejściowych MTM z 3 modułami. Obudowa podtynkowa z tworzywa sztucznego wyposażona w 2 mufy kablowe do montażu szeregowego i przepusty kablowe.	
MTMSI4M 60020330	Skrzynka do montażu podtynkowego paneli wejściowych MTM z 4 modułami. Obudowa podtynkowa z tworzywa sztucznego wyposażona w 2 mufy kablowe do montażu szeregowego i przepusty kablowe.	
MTMTI1M 60020490	Daszek do montażu podtynkowego paneli wejściowych MTM z 1 modulem pionowym. Daszek przeciwdeszczowy z lakierowanej blachy stalowej.	
MTMTI2M 60020500	Daszek do montażu podtynkowego paneli wejściowych MTM z 2 modułami pionowymi. Daszek przeciwdeszczowy z lakierowanej blachy stalowej.	
MTMTI3M 60020510	Daszek do montażu podtynkowego paneli wejściowych MTM z 3 modułami pionowymi. Daszek przeciwdeszczowy z lakierowanej blachy stalowej.	
MTMTI4M 60020520	Daszek do montażu podtynkowego paneli wejściowych MTM z 4 modułami pionowymi. Daszek przeciwdeszczowy z lakierowanej blachy stalowej.	





Akcesoria do montażu podtynkowego

KOD / ARTYKUŁ	OPIS	
MTMTIIM2 60020530	Daszek do montażu podtynkowego paneli wejściowych MTM z 2 modułami poziomymi. Daszek przeciwdeszczowy z lakierowanej blachy stalowej.	
MTMTIIM3 60020540	Daszek do montażu podtynkowego paneli wejściowych MTM z 3 modułami poziomymi. Daszek przeciwdeszczowy z lakierowanej blachy stalowej.	
MTMTIIM4 60020550	Daszek do montażu podtynkowego paneli wejściowych MTM z 4 modułami poziomymi. Daszek przeciwdeszczowy z lakierowanej blachy stalowej.	
MTMTI2M2 60020560	Daszek do montażu podtynkowego paneli wejściowych MTM z 2 modułami pionowymi dla 2 poziomych. Daszek przeciwdeszczowy z lakierowanej blachy stalowej.	
MTMTI3M2 60020570	Daszek do montażu podtynkowego paneli wejściowych MTM z 3 modułami pionowymi dla 2 poziomych. Daszek przeciwdeszczowy z lakierowanej blachy stalowej.	
MTMTI3M3 60020580	Daszek do montażu podtynkowego paneli wejściowych MTM z 3 modułami pionowymi dla 3 poziomych. Daszek przeciwdeszczowy z lakierowanej blachy stalowej.	



Akcesoria do montażu naściennego

KOD / ARTYKUŁ	OPIS	
MTMSP1M 60020190	Obudowa z daszkiem do montażu naściennego paneli wejściowych MTM z 1 modułem pionowym. Obudowa ścienna z daszkiem przeciwdeszczowym z lakierowanej blachy stalowej, z otworami na przewody i śrubami do mocowania do ściany.	
MTMSP2M 60020200	Obudowa z daszkiem do montażu naściennego paneli wejściowych MTM z 2 modułami pionowymi. Obudowa ścienna z daszkiem przeciwdeszczowym z lakierowanej blachy stalowej, z otworami na przewody i śrubami do mocowania do ściany.	
MTMSP3M 60020360	Obudowa z daszkiem do montażu naściennego paneli wejściowych MTM z 3 modułami pionowymi. Obudowa ścienna z daszkiem przeciwdeszczowym z lakierowanej blachy stalowej, z otworami na przewody i śrubami do mocowania do ściany.	
MTMSP4M 60020370	Obudowa z daszkiem do montażu naściennego paneli wejściowych MTM z 4 modułami pionowymi. Obudowa ścienna z daszkiem przeciwdeszczowym z lakierowanej blachy stalowej, z otworami na przewody i śrubami do mocowania do ściany.	
MTMSP1M2 60020430	Obudowa z daszkiem do montażu naściennego paneli wejściowych MTM z 2 modułami poziomymi. Obudowa ścienna z daszkiem przeciwdeszczowym z lakierowanej blachy stalowej, z otworami na przewody i śrubami do mocowania do ściany.	
MTMSP1M3 60020440	Obudowa z daszkiem do montażu naściennego paneli wejściowych MTM z 3 modułami poziomymi. Obudowa ścienna z daszkiem przeciwdeszczowym z lakierowanej blachy stalowej, z otworami na przewody i śrubami do mocowania do ściany.	
MTMSP1M4 60020450	Obudowa z daszkiem do montażu naściennego paneli wejściowych MTM z 4 modułami poziomymi. Obudowa ścienna z daszkiem przeciwdeszczowym z lakierowanej blachy stalowej, z otworami na przewody i śrubami do mocowania do ściany.	
MTMSP2M2 60020460	Obudowa z daszkiem do montażu naściennego paneli wejściowych MTM z 2 modułami pionowymi dla 2 poziomych. Obudowa ścienna z daszkiem przeciwdeszczowym z lakierowanej blachy stalowej, z otworami na przewody i śrubami do mocowania do ściany.	
MTMSP3M2 60020470	Obudowa z daszkiem do montażu naściennego paneli wejściowych MTM z 3 modułami pionowymi dla 2 poziomych. Obudowa ścienna z daszkiem przeciwdeszczowym z lakierowanej blachy stalowej, z otworami na przewody i śrubami do mocowania do ściany.	
MTMSP3M3 60020480	Obudowa z daszkiem do montażu naściennego paneli wejściowych MTM z 3 modułami pionowymi dla 3 poziomych. Obudowa ścienna z daszkiem przeciwdeszczowym z lakierowanej blachy stalowej, z otworami na przewody i śrubami do mocowania do ściany.	

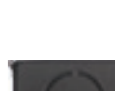



Panele frontowe audio VR

KOD / ARTYKUŁ	OPIS	
MTMFA0PVR 60020600	Panel frontowy domofonu, ślepy, wandaloodporny, z 2 przyciskami ze stopu znanu lakierowanego. W zestawie ze wspornikiem z poliwęglanu, wyposażony w piktogramy do sygnalizowania stanu urządzenia. Pasuje do modułu domofonu. Stopień ochrony przeciw uderzeniom IK09.	
MTMFA1PVR 60020610	Panel frontowy domofonu z 1 przyciskiem ze stopu znanu lakierowanego. W zestawie ze wspornikiem z poliwęglanu, wyposażony w piktogramy do sygnalizowania stanu urządzenia i w 1 przycisk z plakieta z nazwiskiem o wymiarach 42 x 10 mm. Pasuje do modułu domofonu. Stopień ochrony przeciw uderzeniom IK09.	
MTMFA2PVR 60020620	Panel frontowy domofonu z 1 przyciskiem ze stopu znanu lakierowanego. W zestawie ze wspornikiem z poliwęglanu, wyposażony w piktogramy do sygnalizowania stanu urządzenia i w 2 przyciski w dwóch rzędach z plakieta z nazwiskiem o wymiarach 42 x 10 mm. Pasuje do modułu domofonu. Stopień ochrony przeciw uderzeniom IK09.	
MTMFAL0PVR 60020630	Panel frontowy domofonu lite, ślepy, ze stopu znanu lakierowanego. W zestawie ze wspornikiem z poliwęglanu. Pasuje do modułu domofonu lite (MTMAL/01). Stopień ochrony przeciw uderzeniom IK09.	
MTMFAL1PVR 60020640	Panel frontowy domofonu lite z 1 przyciskiem ze stopu znanu lakierowanego. W zestawie z podstawką z poliwęglanu, wyposażony w 1 przycisk z etykieta z nazwiskiem o wymiarach 42 x 10 mm. Pasuje do modułu domofonu lite (MTMAL/01). Stopień ochrony przeciw uderzeniom IK09.	
MTMFAL2PVR 60020650	Panel frontowy domofonu lite z 2 przyciskami ze stopu znanu lakierowanego. W zestawie ze wspornikiem z poliwęglanu i 2 przyciskami w dwóch rzędach z etykieta z nazwiskiem o wymiarach 42 x 10 mm. Pasuje do modułu domofonu lite (MTMAL/01). Stopień ochrony przeciw uderzeniom IK09.	







Panele frontowe wideo VR

KOD / ARTYKUŁ	OPIS	
MTMFV0PVR 62030070	Panel frontowy wideodomofonu, ślepy, ze stopu znanu lakierowanego. W zestawie ze wspornikiem z poliwęglanu, wyposażony w piktogramy do sygnalizowania stanu urządzenia. Pasuje do modułu wideodomofonu. Stopień ochrony przeciw uderzeniom IK09.	
MTMFVIPVR 62030080	Panel frontowy wideodomofonu z 2 przyciskami ze stopu znanu lakierowanego. W zestawie ze wspornikiem z poliwęglanu, wyposażony w piktogramy do sygnalizowania stanu urządzenia i w 1 przycisk z plakieta z nazwiskiem o wymiarach 42 x 10 mm. Pasuje do modułu wideodomofonu. Stopień ochrony przeciw uderzeniom IK09.	
MTMFV2PVR 62030090	Panel frontowy wideodomofonu z 2 przyciskami ze stopu znanu lakierowanego. W zestawie ze wspornikiem z poliwęglanu, wyposażony w piktogramy do sygnalizowania stanu urządzenia i w 2 przyciski w dwóch rzędach z plakieta z nazwiskiem o wymiarach 42 x 10 mm. Pasuje do modułu wideodomofonu. Stopień ochrony przeciw uderzeniom IK09.	

Panele frontowe dla modułów wywołań

KOD / ARTYKUŁ	OPIS	
MTMF2PVR 60020660	Panel frontowy do modułu wywołania z 2 przyciskami ze stopu znanu lakierowanego. W zestawie ze wspornikiem z poliwęglanu i 2 przyciskami w jednym rzędzie z plakieta z nazwiskiem o wymiarach 42 x 10 mm. Pasuje do modułu wywołań (MTM8C lub MTM8C/200). Stopień ochrony przeciw uderzeniom IK09.	
MTMF3PVR 60020670	Panel frontowy do modułu wywołania z 3 przyciskami ze stopu znanu lakierowanego. W zestawie ze wspornikiem z poliwęglanu i 3 przyciskami w jednym rzędzie z plakieta z nazwiskiem o wymiarach 42 x 10 mm. Pasuje do modułu wywołań (MTM8C lub MTM8C/200). Stopień ochrony przeciw uderzeniom IK09.	
MTMF4PVR 60020680	Panel frontowy do modułu wywołania z 4 przyciskami ze stopu znanu lakierowanego. W zestawie ze wspornikiem z poliwęglanu i 4 przyciskami w jednym rzędzie z plakieta z nazwiskiem o wymiarach 42 x 10 mm. Pasuje do modułu wywołań (MTM8C lub MTM8C/200). Stopień ochrony przeciw uderzeniom IK09.	
MTMF8PVR 60020690	Panel frontowy do modułu wywołania z 8 przyciskami ze stopu znanu lakierowanego. W zestawie ze wspornikiem z poliwęglanu i 8 przyciskami w dwóch rzędach z plakieta z nazwiskiem o wymiarach 42 x 10 mm. Pasuje do modułu wywołań (MTM8C lub MTM8C/200). Stopień ochrony przeciw uderzeniom IK09.	

Panele frontowe dla rozszerzeń modułów elektronicznych

KOD / ARTYKUŁ	OPIS	
MTMFKBVR 60020700	Panel frontowy modułu klawiatury ze stopu znanu lakierowanego. W zestawie ze wspornikiem z poliwęglanu. Pasuje do modułu MTMKB. Stopień ochrony przeciw uderzeniom IK09.	
MTMFDYVR 60020710	Panel frontowy modułu wyświetlacza ze stopu znanu lakierowanego. W zestawie ze wspornikiem z poliwęglanu. Pasuje do modułu MTMDY. Stopień ochrony przeciw uderzeniom IK09.	
MTMMCVR 60020730	Moduł ślepy z panelem frontowym VR. Moduł z korpusem z technopolimeru ze ślepym panelem frontowym ze stopu znanu lakierowanego. Stopień ochrony przeciw uderzeniom IK09.	
MTMFRFIDVR 60020720	Panel frontowy RFID – informacje ze stopu znanu lakierowanego. W zestawie ze wspornikiem z poliwęglanu. Montaż razem z modułem MTMRFID lub z modułem MTMMI. Stopień ochrony przed uderzeniami IK09 i stopień ochrony przed wodą i kurzem IP54.	
MTMFNAVR 60020930	Panel frontowy modułu klawiatury kontroli dostępu ze stopu znanu lakierowanego. W zestawie ze wspornikiem z poliwęglanu. Pasuje do modułu MTMNA. Stopień ochrony przeciw uderzeniom IK09.	
MTMFBFVR 60020950	Panel frontowy z lakierowanego znanu dla niedosłyszących i do syntezy głosowej. W zestawie ze wspornikiem z poliwęglanu. Pasuje do modułu MTMBFVS. Stopień ochrony przeciw uderzeniom IK09.	

Ramki VR

KOD / ARTYKUŁ	OPIS
MTMTP1MVR 60020740	Ramka i płyta do MTM VR z 1 modulem. Ramka z aluminium z wykończeniem wykonanym przy pomocy kataforezy i czarnego lakieru dla zapewnienia wysokiej odporności na korozję i rdzę. Płyta ze stopu żelaza lakierowanego wyposażona w specjalnie śruby antywłamaniowe.
MTMTP2MVR 60020750	Ramka i płyta do MTM VR z 2 modułami. Ramka z aluminium z wykończeniem wykonanym przy pomocy kataforezy i czarnego lakieru dla zapewnienia wysokiej odporności na korozję i rdzę. Płyta ze stopu żelaza lakierowanego wyposażona w specjalnie śruby antywłamaniowe.
MTMTP3MVR 60020760	Ramka i płyta do MTM VR z 3 modułami. Ramka z aluminium z wykończeniem wykonanym przy pomocy kataforezy i czarnego lakieru dla zapewnienia wysokiej odporności na korozję i rdzę. Płyta ze stopu żelaza lakierowanego wyposażona w specjalnie śruby antywłamaniowe.
MTMTP4MVR 60020770	Ramka i płyta do MTM VR z 4 modułami. Ramka z aluminium z wykończeniem wykonanym przy pomocy kataforezy i czarnego lakieru dla zapewnienia wysokiej odporności na korozję i rdzę. Płyta ze stopu żelaza lakierowanego wyposażona w specjalnie śruby antywłamaniowe.







Adaptory do płytek

KOD / ARTYKUŁ	OPIS
MTMFA0PAM 60020780	Adapter audio, ślepy Adapter mechaniczny dla płyt frontowych innych producentów (o grubości 2 mm), podstawa z poliwęglanu. Montaż z odpowiednim elektronicznym modulem domofonu.
MTMFA1PAM 60020790	Adapter audio z jednym przyciskiem Adapter mechaniczny dla płyt frontowych innych producentów (o grubości 2 mm), podstawa z poliwęglanu, wyposażony w przycisk wywołania z etykietą na nazwisko o wymiarach 42 x 10 mm. Montaż z odpowiednim elektronicznym modulem domofonu.
MTMFA2PAM 60020800	Adapter audio z podwójnym przyciskiem Adapter mechaniczny dla płyt frontowych innych producentów (o grubości 2 mm), podstawa z poliwęglanu, wyposażony w dwa przyciski wywołania z etykietą na nazwisko o wymiarach 42 x 10 mm. Montaż z odpowiednim elektronicznym modulem domofonu.
MTMFAL0PAM 60020810	Adapter audio lite, ślepy Adapter mechaniczny dla płyt frontowych innych producentów (o grubości 2 mm), podstawa z poliwęglanu. Montaż z elektronicznym modulem domofonu lite (MTMAL/01).
MTMFAL1PAM 60020820	Adapter audio lite z jednym przyciskiem Adapter mechaniczny dla płyt frontowych innych producentów (o grubości 2 mm), podstawa z poliwęglanu, wyposażony w przycisk wywołania z etykietą na nazwisko o wymiarach 42 x 10 mm. Montaż z elektronicznym modulem domofonu lite (MTMAL/01).
MTMFAL2PAM 60020830	Adapter audio lite z podwójnymi przyciskami Adapter mechaniczny dla płyt frontowych innych producentów (o grubości 2 mm), podstawa z poliwęglanu, wyposażony w dwa przyciski wywołania z etykietą na nazwisko o wymiarach 42 x 10 mm. Montaż z elektronicznym modulem domofonu lite (MTMAL/01).
MTMF2PAM 60020840	Adapter z 2 przyciskami Adapter mechaniczny dla płyt frontowych innych producentów (o grubości 2 mm), podstawa z poliwęglanu, wyposażony w dwa przyciski wywołania z etykietami na nazwiska o wymiarach 42 x 10 mm. Montaż z odpowiednim elektronicznym modulem wywołań (MTM8C lub MTM8C/200).
MTMF3PAM 60020850	Adapter z 3 przyciskami Adapter mechaniczny dla płyt frontowych innych producentów (o grubości 2 mm), podstawa z poliwęglanu, wyposażony w trzy przyciski wywołania z etykietami na nazwiska o wymiarach 42 x 10 mm. Montaż z odpowiednim elektronicznym modulem wywołań (MTM8C lub MTM8C/200).
MTMF4PAM 60020860	Adapter z 4 przyciskami Adapter mechaniczny dla płyt frontowych innych producentów (o grubości 2 mm), podstawa z poliwęglanu, wyposażony w cztery przyciski wywołania z etykietami na nazwiska o wymiarach 42 x 10 mm. Montaż z odpowiednim elektronicznym modulem wywołań (MTM8C lub MTM8C/200).



Adaptory do płyt

KOD / ARTYKUŁ	OPIS	
MTMF8PAM 60020870	Adapter z 8 przyciskami Adapter mechaniczny dla płyt frontowych innych producentów (o grubości 2 mm), podstawa z poliwęglanu, wyposażony w osiem przycisków wywołania z etykietami na nazwiska o wymiarach 42 x 10 mm. Montaż z odpowiednim elektronicznym modulem wywołań (MTM8C lub MTM8C/200).	
MTMFKBAM 60020880	Adapter dla klawiatury do wywołania numerycznego Adapter mechaniczny dla płyt frontowych innych producentów (o grubości 2 mm), podstawa z poliwęglanu, wyposażony w klawiaturę alfanumeryczną z 12 przyciskami wywołań numerycznych. Montaż z modulem elektronicznym MTMKB.	
MTMFDYAM 60020890	Adapter do wyświetlacza Adapter mechaniczny dla płyt frontowych innych producentów (o grubości 2 mm), podstawa z poliwęglanu, wyposażony w trzy przyciski do nawigacji po menu. Montaż z modulem elektronicznym MTMDY.	
MTMFRFIDAM 60020900	Adapter do RFID-INFO Adapter mechaniczny dla płyt frontowych innych producentów (o grubości 2 mm), podstawa z poliwęglanu, wyposażony w etykietę wymienną RFID lub INFO. Montaż z modulem elektronicznym MTMRFID lub MTMMI.	
MTMFNAAM 60020940	Adapter do klawiatury dostępowej Adapter mechaniczny dla płyt frontowych innych producentów (o grubości 2 mm), podstawa z poliwęglanu, wyposażony w klawiaturę z 12 przyciskami do kontroli dostępu. Montaż z modulem elektronicznym MTMKB.	
MTMFVOPAM 62030120	Adapter wideo, ślepy Adapter mechaniczny dla płyt frontowych innych producentów (o grubości 2 mm), podstawa z poliwęglanu. Montaż z odpowiednim elektronicznym modulem wideodomofonu.	
MTMFVIPAM 62030100	Adapter wideo z jednym przyciskiem Adapter mechaniczny dla płyt frontowych innych producentów (o grubości 2 mm), podstawa z poliwęglanu, wyposażony w przycisk wywołania z etykietą na nazwisko o wymiarach 42 x 10 mm. Montaż z odpowiednim elektronicznym modulem wideodomofonu.	
MTMFV2PAM 62030110	Adapter wideo z dwoma przyciskami Adapter mechaniczny dla płyt frontowych innych producentów (o grubości 2 mm), podstawa z poliwęglanu, wyposażony w dwa przyciski wywołania z etykietą na nazwisko o wymiarach 42 x 10 mm. Montaż z odpowiednim elektronicznym modulem wideodomofonu.	

Moduły audio do systemów X1

KOD / ARTYKUŁ	OPIS	
DMC/01 60090660	Moduł domofonowy do systemu X1, do stosowania z płytkami VR lub na płytkach spersonalizowanych. Moduł w pełni dostosowany do instalacji na płytkach VR. Pozwala na podłączenie do 4 przycisków wywoływania za pośrednictwem złącza w zestawie oraz na zdalną obsługę domofonu. Jest wyposażony w złącze służące do podłączenia ogólnej klawiatury do kontroli dostępu. Wyposażony w sterowanie lokalne zamkiem elektrycznym, wejścia dla przycisku otwierania drzwi i sygnalizowania stanu drzwi oraz wyjście do uruchamiania kamer zewnętrznych. W części przedniej znajduje się dioda LED do wizualnego sygnalizowania stanu urządzenia. Umożliwia regulację głośności mikrofonu i głośnika oraz czasu aktywacji zamka elektrycznego. Rozszerzalny poprzez dodanie do 11 modułów wywoływania (VZS/308) w układzie kaskadowym.	

Moduły audio do systemów XIP

KOD / ARTYKUŁ	OPIS	
DMC/08 60090670	Moduł domofonowy do systemu XIP, do stosowania z płytkami VR lub na płytkach spersonalizowanych. Moduł w pełni dostosowany do instalacji na płytkach VR. Pozwala na podłączenie do 4 przycisków wywoływania za pośrednictwem złącza w zestawie oraz na zdalną obsługę domofonu. Jest wyposażony w złącze służące do podłączenia ogólnej klawiatury do kontroli dostępu. Wyposażony w sterowanie lokalne zamkiem elektrycznym, wejścia dla przycisku otwierania drzwi i sygnalizowania stanu drzwi oraz wyjście do uruchamiania kamer zewnętrznych. W części przedniej znajduje się dioda LED do wizualnego sygnalizowania stanu urządzenia. Umożliwia regulację głośności mikrofonu i głośnika oraz czasu aktywacji zamka elektrycznego. Rozszerzalny poprzez dodanie do 11 modułów wywoływania (VZS/308) w układzie kaskadowym.	









Moduły wideo do systemów X1

KOD / ARTYKUŁ	OPIS	
DMVC/01 62020080	Moduł wideodomofonowy do systemu X1, do stosowania z płytkami VR lub na płytkach spersonalizowanych. Moduł w pełni dostosowany do instalacji na płytkach VR. Wyposażony w czujnik kamery NTSC/PAL o rozdzielczości 680 x 512, z wbudowanym mikroprocesorem do cyfrowego przetwarzania sygnału. Układ optyczny „wide eye”, kąt widzenia poziomy 94° i pionowy 77°, z regulacją cyfrową zoomu. Pozwala na podłączenie do 4 przycisków wywoływania za pośrednictwem złącza w zestawie oraz na zdalną obsługę domofonu. Jest wyposażony w złącze służące do podłączenia ogólnej klawiatury do kontroli dostępu. Wyposażony w sterowanie lokalne zamkiem elektrycznym, wejścia dla przycisku otwierania drzwi i sygnalizowania stanu drzwi oraz wyjście do uruchamiania kamer zewnętrznych. W części przedniej znajduje się dioda LED do wizualnego sygnalizowania stanu urządzenia. Umożliwia regulację głośności mikrofonu i głośnika oraz czasu aktywacji zamka elektrycznego. Rozszerzalny poprzez dodanie do 11 modułów wywoływania (VZS/308) w układzie kaskadowym.	

Moduły wideo do systemów XIP

KOD / ARTYKUŁ	OPIS	
DMVC/08 62020090	Moduł wideodomofonowy do systemu XIP, do stosowania z płytkami VR lub na płytkach spersonalizowanych. Moduł w pełni dostosowany do instalacji na płytkach VR. Wyposażony w czujnik kamery NTSC/PAL o rozdzielczości 680 x 512, z wbudowanym mikroprocesorem do cyfrowego przetwarzania sygnału. Układ optyczny „wide eye”, kąt widzenia poziomy 94° i pionowy 77°, z regulacją cyfrową zoomu. Pozwala na podłączenie do 4 przycisków wywoływania za pośrednictwem złącza w zestawie oraz na zdalną obsługę domofonu. Jest wyposażony w złącze służące do podłączenia ogólnej klawiatury do kontroli dostępu. Wyposażony w sterowanie lokalne zamkiem elektrycznym, wejścia dla przycisku otwierania drzwi i sygnalizowania stanu drzwi oraz wyjście do uruchamiania kamer zewnętrznych. W części przedniej znajduje się dioda LED do wizualnego sygnalizowania stanu urządzenia. Umożliwia regulację głośności mikrofonu i głośnika oraz czasu aktywacji zamka elektrycznego. Rozszerzalny poprzez dodanie do 11 modułów wywoływania (VZS/308) w układzie kaskadowym.	

Płytki audio

KOD / ARTYKUŁ	OPIS	
VRAX/1 60090770	Płytki domofonowa, wandaloodporna, z 1 przyciskiem wywoływania. Płytki ze szcztokowanej stali nierdzewnej ze śrubami antywłamaniowymi i przyciskami przeciwwyważeniowymi. Kompletna skrzynka stalowa do montażu w zabudowie. Panel zewnętrzny musi być połączony z modulem domofonowym. Stopień ochrony przed wodą i kurzem IP54.	
VRAX/2 60090780	Płytki domofonowa, wandaloodporna, z 2 przyciskami wywoływania. Płytki ze szcztokowanej stali nierdzewnej ze śrubami antywłamaniowymi i przyciskami przeciwwyważeniowymi. Kompletna skrzynka stalowa do montażu w zabudowie. Panel zewnętrzny musi być połączony z modulem domofonowym. Stopień ochrony przed wodą i kurzem IP54.	
VRAX/4 60090790	Płytki domofonowa, wandaloodporna, z 4 przyciskami wywoływania. Płytki ze szcztokowanej stali nierdzewnej ze śrubami antywłamaniowymi i przyciskami przeciwwyważeniowymi. Kompletna skrzynka stalowa do montażu w zabudowie. Panel zewnętrzny musi być połączony z modulem domofonowym. Stopień ochrony przed wodą i kurzem IP54.	
VRAXX/1 60090810	Płytki domofonowa, wandaloodporna, z 1 przyciskiem wywoływania i klawiaturą do kontroli dostępu. Płytki ze szcztokowanej stali nierdzewnej ze śrubami antywłamaniowymi i przyciskami przeciwwyważeniowymi. Wyposażona w klawiaturę umożliwiającą obsługę do 1000 kodów dostępu oraz kontrolę nad 3 wejściami za pomocą takiej samej liczby przekaźników. Kompletna skrzynka stalowa do montażu w zabudowie. Panel zewnętrzny musi być połączony z modulem domofonowym. Stopień ochrony przed wodą i kurzem IP54.	
VRAXX/2 60090820	Płytki domofonowa, wandaloodporna, z 2 przyciskami wywoływania i klawiaturą do kontroli dostępu. Płytki ze szcztokowanej stali nierdzewnej ze śrubami antywłamaniowymi i przyciskami przeciwwyważeniowymi. Wyposażona w klawiaturę umożliwiającą obsługę do 1000 kodów dostępu oraz kontrolę nad 3 wejściami za pomocą takiej samej liczby przekaźników. Kompletna skrzynka stalowa do montażu w zabudowie. Panel zewnętrzny musi być połączony z modulem domofonowym. Stopień ochrony przed wodą i kurzem IP54.	
VRAX/DIGI 60090830	Płytki domofonowa, wandaloodporna, z klawiaturą do wywoływania cyfrowego i kontroli dostępu. Płytki ze szcztokowanej stali nierdzewnej ze śrubami antywłamaniowymi i przyciskami przeciwwyważeniowymi. Wyposażona w klawiaturę cyfrową do zarządzania dostępem oraz wywoływania cyfrowego poprzez wprowadzenie kodu użytkownika. Kompletna skrzynka stalowa do montażu w zabudowie. Panel zewnętrzny musi być połączony z modulem domofonowym. Stopień ochrony przed wodą i kurzem IP54.	
VRAX/DIGI-P 60090840	Płytki domofonowa, wandaloodporna, z 1 przyciskiem wywoływania i klawiaturą do wywoływania cyfrowego oraz do kontroli dostępu. Płytki ze szcztokowanej stali nierdzewnej ze śrubami antywłamaniowymi i przyciskami przeciwwyważeniowymi. Wyposażona w 1 przycisk do wywoływania portiera i klawiaturę cyfrową do zarządzania dostępem oraz wywoływania cyfrowego poprzez wprowadzenie kodu użytkownika. Kompletna skrzynka stalowa do montażu w zabudowie. Panel zewnętrzny musi być połączony z modulem domofonowym. Stopień ochrony przed wodą i kurzem IP54.	
BPAX/1 60090890	Płytki domofonowa, wandaloodporna, z mosiądzu, z 1 przyciskiem wywoływania. Płytki z mosiądzu ze śrubami antywłamaniowymi i przyciskami przeciwwyważeniowymi. Kompletna skrzynka stalowa do montażu w zabudowie. Panel zewnętrzny musi być połączony z modulem domofonowym. Stopień ochrony przed wodą i kurzem IP54.	

Płytki wideo

KOD / ARTYKUŁ	OPIS	
VRVX/1 62020190	Płytki wideodomofonowa, wandaloodporna, z 1 przyciskiem wywoływania. Płytki ze szcztokowanej stali nierdzewnej ze śrubami antywłamaniowymi i przyciskami przeciwwyważeniowymi. Kompletna skrzynka stalowa do montażu w zabudowie. Panel zewnętrzny musi być połączony z modulem wideodomofonowym. Stopień ochrony przed wodą i kurzem IP54.	
VRVX/2 62020210	Płytki wideodomofonowa, wandaloodporna, z 2 przyciskami wywoływania. Płytki ze szcztokowanej stali nierdzewnej ze śrubami antywłamaniowymi i przyciskami przeciwwyważeniowymi. Kompletna skrzynka stalowa do montażu w zabudowie. Panel zewnętrzny musi być połączony z modulem wideodomofonowym. Stopień ochrony przed wodą i kurzem IP54.	
VRVX/4 62020220	Płytki wideodomofonowa, wandaloodporna, z 4 przyciskami wywoływania. Płytki ze szcztokowanej stali nierdzewnej ze śrubami antywłamaniowymi i przyciskami przeciwwyważeniowymi. Kompletna skrzynka stalowa do montażu w zabudowie. Panel zewnętrzny musi być połączony z modulem wideodomofonowym. Stopień ochrony przed wodą i kurzem IP54.	
VRVX/6 62020230	Płytki wideodomofonowa, wandaloodporna, z 6 przyciskami wywoływania. Płytki ze szcztokowanej stali nierdzewnej ze śrubami antywłamaniowymi i przyciskami przeciwwyważeniowymi. Kompletna skrzynka stalowa do montażu w zabudowie. Panel zewnętrzny musi być połączony z modulem wideodomofonowym. Stopień ochrony przed wodą i kurzem IP54.	
VRVKX/1 62020240	Płytki wideodomofonowa, wandaloodporna, z 1 przyciskiem wywoływania i klawiaturą do kontroli dostępu. Płytki ze szcztokowanej stali nierdzewnej ze śrubami antywłamaniowymi i przyciskami przeciwwyważeniowymi. Wyposażona w klawiaturę umożliwiającą obsługę do 1000 kodów dostępu oraz kontrolę nad 3 wejściami za pomocą takiej samej liczby przekaźników. Kompletna skrzynka stalowa do montażu w zabudowie. Panel zewnętrzny musi być połączony z modulem wideodomofonowym. Stopień ochrony przed wodą i kurzem IP54.	
VRVKX/2 62020250	Płytki wideodomofonowa, wandaloodporna, z 2 przyciskami wywoływania i klawiaturą do kontroli dostępu. Płytki ze szcztokowanej stali nierdzewnej ze śrubami antywłamaniowymi i przyciskami przeciwwyważeniowymi. Wyposażona w klawiaturę umożliwiającą obsługę do 1000 kodów dostępu oraz kontrolę nad 3 wejściami za pomocą takiej samej liczby przekaźników. Kompletna skrzynka stalowa do montażu w zabudowie. Panel zewnętrzny musi być połączony z modulem wideodomofonowym. Stopień ochrony przed wodą i kurzem IP54.	
VRVX/DIGI 62020260	Płytki wideodomofonowa, wandaloodporna, z klawiaturą do wywoływania cyfrowego i kontroli dostępu. Płytki ze szcztokowanej stali nierdzewnej ze śrubami antywłamaniowymi i przyciskami przeciwwyważeniowymi. Wyposażona w klawiaturę cyfrową do zarządzania dostępem oraz wywoływania cyfrowego poprzez wprowadzenie kodu użytkownika. Kompletna skrzynka stalowa do montażu w zabudowie. Panel zewnętrzny musi być połączony z modulem wideodomofonowym. Stopień ochrony przed wodą i kurzem IP54.	
VRVX/DIGI-P 62020270	Płytki wideodomofonowa, wandaloodporna, z 1 przyciskiem wywoływania i klawiaturą do wywoływania cyfrowego oraz do kontroli dostępu. Płytki ze szcztokowanej stali nierdzewnej ze śrubami antywłamaniowymi i przyciskami przeciwwyważeniowymi. Wyposażona w 1 przycisk do wywoływania portiera i klawiaturę cyfrową do zarządzania dostępem oraz wywoływania cyfrowego poprzez wprowadzenie kodu użytkownika. Kompletna skrzynka stalowa do montażu w zabudowie. Panel zewnętrzny musi być połączony z modulem wideodomofonowym. Stopień ochrony przed wodą i kurzem IP54.	
BPVX/1 62020330	Płytki wideodomofonowa, wandaloodporna, z mosiądzu, z 1 przyciskiem wywoływania. Płytki z mosiądzu ze śrubami antywłamaniowymi i przyciskami przeciwwyważeniowymi. Kompletna skrzynka stalowa do montażu w zabudowie. Panel zewnętrzny musi być połączony z modulem wideodomofonowym. Stopień ochrony przed wodą i kurzem IP54.	

Akcesoria

KOD / ARTYKUŁ	OPIS
VRSH/1 60090850	Skrzynka do ściennego montażu płytek VR o wymiarach typu 1. Skrzynka ścienna stalowa do stosowania płytek VR.
VRSH/2 60090860	Skrzynka do ściennego montażu płytek VR o wymiarach typu 2. Skrzynka ścienna stalowa do stosowania płytek VR.
BPSH/1 60090910	Skrzynka do ściennego montażu płytek VR z mosiądzu o wymiarach typu 1. Skrzynka ścienna stalowa do stosowania płytek VR z mosiądzu.



AKCESORIA

KOD / ARTYKUŁ	OPIS
DMRFID 61800490	Moduł RFID do kontroli dostępu do systemów X1 oraz XIP, do stosowania z płytkami VR lub na płytkach spersonalizowanych. Razem z anteną i obwodem do dekodowania w technologii Mifare (13,56 MHz). Moduł do podłączenia za pomocą odpowiedniego złącza do modułu domofonowego lub wideodomofonowego, do systemów X1 lub XIP.



Zasilacze do systemów X1

KOD / ARTYKUŁ	OPIS
VA/01 62700030	Zasilacz do instalacji wideodomofonowych X1 o zasilaniu 18 V DC – 1100 mA. Plastikowa obudowa do instalacji w panelach elektrycznych (EN50022), z niskimi modułami DIN w rozmiarze 12. Kompletna tablica elektroniczna do zarządzania wejściowymi panelami wideodomofonowymi (18 V DC – 1100 mA maks.) i magistralą wideodomofonu (20 V DC – 800 mA maks.), z elektroniczną ochroną przed przeciążeniami i zwarciami. Wyposażona w zaciski do zarządzania magistralą oraz zaciski do podłączenia magistrali do 3 zewnętrznych paneli wideodomofonowych. Zintegrowany przełącznik interkomu. Otwarte kolektory dla funkcji pomocniczych (AUX1 i AUX2). Programowanie ręczne lub z komputera przez złącze mini USB. Mostek wejściowy do programowania urządzeń do kontroli dostępu. Zasilanie z sieci elektrycznej 230 V AC 50/60 Hz Stopień ochrony przed wodą i kurzem IP30.
A/01 61400010	Zasilacz do instalacji domofonowych X1 o zasilaniu 18 V DC – 1100 mA. Plastikowa obudowa do instalacji w panelach elektrycznych (EN50022), z niskimi modułami DIN w rozmiarze 12. Kompletna tablica elektroniczna do zarządzania wejściowymi panelami domofonowymi (18 V DC – 1100 mA maks.) i magistralą domofonu (20 V DC – 800 mA maks.), z elektroniczną ochroną przed przeciążeniami i zwarciami. Wyposażona w zaciski do zarządzania magistralą oraz zaciski do podłączenia magistrali do 3 zewnętrznych paneli domofonowych. Zintegrowany przełącznik interkomu. Otwarte kolektory dla funkcji pomocniczych (AUX1 i AUX2). Programowanie ręczne lub z komputera przez złącze mini USB. Mostek wejściowy do programowania urządzeń do kontroli dostępu. Zasilacz może być używany wyłącznie do instalacji ściśle domofonowych. Zasilanie z sieci elektrycznej 230 V AC 50/60 Hz Stopień ochrony przed wodą i kurzem IP30.



Zasilacze do systemów XIP

KOD / ARTYKUŁ	OPIS
VA/08 62700020	Zasilacz do instalacji wideodomofonowych XIP o zasilaniu 18 V DC – 1100 mA. Plastikowa obudowa do instalacji w panelach elektrycznych (EN50022), z niskimi modułami DIN w rozmiarze 12. Kompletna tablica elektroniczna do zarządzania wejściowymi panelami domofonowymi (18 V DC – 1100 mA maks.) i magistralą wideodomofonu (20 V DC – 800 mA maks.), z elektroniczną ochroną przed przeciążeniami i zwarciami. Wyposażona w zaciski do zarządzania magistralą oraz zaciski do podłączenia obrazu/dźwięku/magistrali do 4 paneli zewnętrznych. Otwarte kolektory dla funkcji pomocniczych (AUX1 i AUX2). Złącze szeregowo do połączenia bramy sieciowej ETI/XIP. Programowanie ręczne lub z komputera przez złącze mini USB. Mostek wejściowy do programowania urządzeń do kontroli dostępu. Zasilanie z sieci elektrycznej 230 V AC 50/60 Hz Stopień ochrony przed wodą i kurzem IP30.



Wzmacniacze

KOD / ARTYKUŁ	OPIS
XAS/301.01 62704701	Zasilacz/wzmacniacz do sygnałów audio, wideo i danych o zasilaniu 20 V DC – 800 mA. Plastikowa obudowa do instalacji w panelach elektrycznych (EN50022), z niskimi modułami DIN w rozmiarze 8. Płyta elektroniczna wyposażona w bezpośrednie zasilanie paneli wewnętrznych (20 V DC – 800 mA maks.), z elektronicznym zabezpieczeniem przed przeciążeniami i zwarciami. Wyposażona w zaciski do połączeń IN/OUT z kolumny magistrali, 7 przełączników do kompensacji sygnałów na podstawie odległości, 1 przełącznik pozwalający na zaktualizowanie oprogramowania układowego za pośrednictwem złącza MINI USB oraz 1 przycisk do resetu urządzenia. Wyposażona w potencjometr do kompensacji głośności audio z i do panelu wewnętrznego. 2 kontrolki LED do kontroli połączenia i przekazywania danych. Zasilanie z sieci elektrycznej 230 V AC 50/60 Hz Stopień ochrony przed wodą i kurzem IP30.



Zasilacze dodatkowe

KOD / ARTYKUŁ	OPIS
VAS/101 62700011	Zasilacz dodatkowy 18 V DC 1000 mA Plastikowa obudowa do instalacji w panelach elektrycznych (EN50022), z niskimi modułami DIN w rozmiarze 4. Płyta elektroniczna wyposażona w bezpośrednie zasilanie paneli wejściowych oraz wewnętrznych (18 V DC – 1000 mA maks.), z elektronicznym zabezpieczeniem przed przeciążeniami i zwarciami. Zasilanie z sieci elektrycznej 230 V AC 50/60 Hz Stopień ochrony przed wodą i kurzem IP30.
VAS/100.30 62703310	Zasilacz dodatkowy 17,5 V DC 1700 mA Plastikowa obudowa do instalacji w panelach elektrycznych (EN50022), z niskimi modułami DIN w rozmiarze 8. Płyta elektroniczna wyposażona w bezpośrednie zasilanie paneli wejściowych oraz wewnętrznych (17,5 V DC – 1700 mA maks.), z elektronicznym zabezpieczeniem przed przeciążeniami i zwarciami. Zasilanie z sieci elektrycznej 230 V AC 50/60 Hz Stopień ochrony przed wodą i kurzem IP30.



Rozdzielacze wideo X1

KOD / ARTYKUŁ	OPIS
XDV/304 62821300	Rozdzielacz wideo z 4 wyjściami do rozdzielania sygnału. Zminiaturyzowana obudowa do instalacji skrzynek rozdzielczych lub paneli rozdzielczych (EN50022), z niskim modulem DIN w rozmiarze 1. Wyposażony w 4 wyjścia wideo do paneli wewnętrznych oraz 4 zaciski do połączeń IN/OUT z kolumny magistrali. Każde wyjście (z wyjątkiem pierwszego) jest wyposażone w 1 zworkę do zamknięcia impedancji linii. Nie wymaga zasilania. Stopień ochrony przed wodą i kurzem IP30.
XDV/304A 62825800	Rozdzielacz wideo wzmocniony, z 4 wyjściami do rozdzielania sygnału. Plastikowa obudowa do instalacji w panelach elektrycznych (EN50022), z niskimi modułami DIN w rozmiarze 6. Wyposażony w 4 wyjścia wideo do paneli wewnętrznych, 3 wyjścia zasilania (14–18 V DC) oraz 4 zaciski do połączeń IN/OUT z kolumny magistrali. Każde wyjście jest wyposażone w 1 zworkę do zamknięcia impedancji linii. Wymaga zasilania 14–18 V DC – 60 mA maks. Stopień ochrony przed wodą i kurzem IP30.



Rozdzielacze wideo XIP

KOD / ARTYKUŁ	OPIS
XDV/303 62822600	Rozdzielacz sygnału wideo, skonfigurowany do rozdzielania lub skupiania linii transmisji wideo na układach XIP. Plastikowa obudowa do instalacji w panelach elektrycznych (EN50022), z niskimi modułami DIN w rozmiarze 8. Jest wyposażony w 4 wejścia/wyjścia, możliwe do skonfigurowania za pośrednictwem mostków. Dysponuje 3 przełącznikami do kompensacji sygnałów wideo oraz 3 innymi przełącznikami do wyboru konfiguracji instalacji. Wymaga zasilania 14–18 V DC – 300 mA maks. Stopień ochrony przed wodą i kurzem IP30.



Przełączniki do interkomów

KOD / ARTYKUŁ	OPIS
VSE/301.01 62747401	Przełącznik do interkomów do instalacji X1 Plastikowa obudowa do instalacji w panelach elektrycznych (EN50022), z niskimi modułami DIN w rozmiarze 6. Pozwala na stworzenie grupy paneli wewnętrznych komunikujących się między sobą, pozostających połączonymi z panelem głównym, i jest w stanie dostarczyć zasilanie na magistrali do paneli wewnętrznych (20 V DC – 800 mA maks.). Jest wyposażona w 4 zaciski do połączenia IN/OUT z kolumny magistrali oraz 1 przycisk trybu programowania i resetu danych w pamięci. Zasilanie z sieci elektrycznej 230 V AC 50/60 Hz Stopień ochrony przed wodą i kurzem IP30.



Przełączniki wideo do instalacji X1

KOD / ARTYKUŁ	OPIS
VSC/01 62740060	Przełącznik cykliczny do analogowych kamer wideo TVCC w instalacjach X1. Zminiaturyzowana obudowa do instalacji skrzynek rozdzielczych lub paneli rozdzielczych (EN50022), z niskim modulem DIN w rozmiarze 1. Wyposażony w 4 wejścia na sygnały wideo pochodzące z 4 standardowych kamer wideo (CCIR/EIA o PAL/NTSC) oraz 3 przełączniki typu DIP switch do programowania liczby podłączonych kamer wideo. Wyposażony w 4 kontrolki LED do sygnalizacji podłączonych kamer wideo oraz 1 kontrolkę LED do kontroli stanu zaprogramowania. Wymaga zasilania 12–18 V DC – 100 mA maks.



Przełączniki wideo do instalacji XIP

KOD / ARTYKUŁ	OPIS
VSC/08 62740020	Przełącznik cykliczny do analogowych kamer wideo TVCC w instalacjach XIP. Zminiaturyzowana obudowa do instalacji skrzynek rozdzielczych lub paneli rozdzielczych (EN50022), z niskim modulem DIN w rozmiarze 1. Wyposażony w 4 wejścia na sygnały wideo pochodzące z 4 standardowych kamer wideo (CCIR/EIA o PAL/NTSC), 2 przełączniki typu DIP switch do programowania liczby podłączonych kamer wideo oraz 3 przełączniki typu DIP switch do obsługi impedancji linii. Wyposażony w 4 kontrolki LED do sygnalizacji podłączonych kamer wideo, 1 kontrolkę LED do kontroli stanu zaprogramowania oraz 1 kontrolkę LED do sygnalizacji przesyłania danych. Wymaga zasilania zewnętrznego 12–18 V DC – 90 mA maks.



Wzmacniacze wideo



KOD / ARTYKUŁ	OPIS
XDV/300A 62822000	Wzmacniacz sygnału wideo. Zminiaturyzowana obudowa do instalacji skrzynek rozdzielczych lub paneli rozdzielczych (EN50022), z niskim modulem DIN w rozmiarze 1. Wyposażony w zaciski IN/OUT dla sygnału wideo oraz 2 przełączniki do kompensacji sygnałów na podstawie trybu połączenia. Do stosowania na głównej magistrali po 10 XDV/304 lub na rozgałęzieniu XDV/304 w celu podłączenia dodatkowych rozdzielaczy wideo w układzie kaskadowym. Nie wymaga zasilania.
XDV/304A 62825800	Rozdzielacz wideo wzmocniony, z 4 wyjściami do rozdzielania sygnału. Plastikowa obudowa do instalacji w panelach elektrycznych (EN50022), z niskimi modułami DIN w rozmiarze 6. Wyposażony w 4 wyjścia wideo do paneli wewnętrznych, 3 wyjścia zasilania (14–18 V DC) oraz 4 zaciski do połączeń IN/OUT z kolumny magistrali. Każde wyjście jest wyposażone w 1 zworkę do zamknięcia impedancji linii. Wymaga zasilania 14–18 V DC – 60 mA maks. Stopień ochrony przed wodą i kurzem IP30.



Wzmacniacze

KOD / ARTYKUŁ	OPIS	
RIR/08 62800330	Wzmacniacz linii danych do systemu XIP. Zminiaturyzowana obudowa do instalacji skrzynek rozdzielczych lub paneli rozdzielczych (EN50022), z niskim modulem DIN w rozmiarze 1. Wyposażony w 4 przełączniki typu DIP switch do obsługi impedancji linii. Wymaga zasilania 12–18 V DC – 65 mA maks.	

Jednostka przekaźnikowa

KOD / ARTYKUŁ	OPIS	
VLS/101M 62800580	Jednostka przekaźnikowa do akcesoriów pomocniczych. Serwoprzełącznik do akcesoriów pomocniczych, takich jak oświetlenie schodów, syreny, otwieranie itp., zamknięty w zminiaturyzowanej obudowie do montażu w rozdzielnicach elektrycznych (EN50022), z niskim modulem DIN w rozmiarze 1. Przełącznik jest wyposażony w kontakty do przełączania w trybie impulsowym (zdolność wyłączenia – 5 A przy obciążeniu rezystancyjnym, 2 A przy obciążeniu indukcyjnym, napięcie maks. 250 V AC) i może być sterowany przy prądzie stałym lub zmiennym o napięciu 10 V lub 24 V albo za pomocą sygnałów elektrycznych niskiego poziomu, pochodzących z instalacji. Wymaga zasilania 10–24 V AC – DC – 40 mA maks.	
VLS/300 62825400	Jednostka z 2 przekaźnikami do akcesoriów pomocniczych. Serwoprzełącznik do akcesoriów pomocniczych, takich jak oświetlenie schodów, syreny, otwieranie itp., zamknięty w plastikowej obudowie do montażu w rozdzielnicach elektrycznych (EN50022), z niskim modulem DIN w rozmiarze 4. Jednostka jest wyposażona w 2 przekaźniki z kontaktem przełącznikowym o zdolności wyłączenia 2 A przy obciążeniu rezystancyjnym (1 A przy obciążeniu indukcyjnym), o maksymalnej mocy 250 V AC. Te 2 przekaźniki są domyślnie skojarzone z elementami sterowania otwieraniem drzwi oraz wyjściem AUX 2. Jednostka jest wyposażona w 6 przełączników typu DIP switch do programowania urządzenia, w tym 1 potencjometr do regulacji czasu aktywacji przekaźnika 1 (otwieranie drzwi) oraz 1 kontrolkę LED sygnalizującą stan otrzymywania danych z linii magistrali. Wymaga zasilania 12–14 V AC lub 14–18 V DC – 50 mA maks. Stopień ochrony przed wodą i kurzem IP30.	
VLS/2 62800470	Jednostka z 2 przekaźnikami do akcesoriów pomocniczych. Serwoprzełącznik do akcesoriów pomocniczych, takich jak oświetlenie schodów, syreny, otwieranie itp., zamknięty w zminiaturyzowanej obudowie do montażu w rozdzielnicach elektrycznych (EN50022), z niskim modulem DIN w rozmiarze 1. Jednostka jest wyposażona w 2 przekaźniki z kontaktem przełącznikowym o zdolności wyłączenia 5 A przy obciążeniu rezystancyjnym (2 A przy obciążeniu indukcyjnym), o maksymalnej mocy 250 V AC. Te 2 przekaźniki są domyślnie skojarzone z elementami sterowania otwieraniem drzwi oraz wyjściem AUX 2. Jest wyposażona w 8 przełączników typu DIP switch do programowania urządzenia (ręcznie lub z poziomu komputera), 1 potencjometr do regulacji czasu aktywacji przekaźnika 1 (otwieranie drzwi) oraz 1 kontrolkę LED do kontroli stanu programowania i transferu danych. Nie wymaga zasilania.	

Jednostka przekaźników do instalacji XIP

KOD / ARTYKUŁ	OPIS	
VLS/3 62800290	Jednostka z 3 przekaźnikami do akcesoriów pomocniczych do układu XIP. Serwoprzełącznik do akcesoriów pomocniczych, takich jak oświetlenie schodów, syreny, otwieranie itp., zamknięty w zminiaturyzowanej obudowie do montażu w rozdzielnicach elektrycznych (EN50022), z niskim modulem DIN w rozmiarze 4. Jednostka jest wyposażona w 3 przekaźniki z kontaktem przełącznikowym o zdolności wyłączenia 10 A przy obciążeniu rezystancyjnym (2 A przy obciążeniu indukcyjnym), o maksymalnej mocy 250 V AC. Te 3 przekaźniki są domyślnie skojarzone z elementami sterowania otwieraniem drzwi oraz wyjściem AUX 2. 5 kontrolki LED do kontroli stanu działania, stanu zaprogramowania oraz przesyłu danych. Programowanie z poziomu komputera. Wymaga zasilania 11–18 V DC – 200 mA maks.	

Przewody

KOD / ARTYKUŁ	OPIS	
VCM/ID 62828000	Opakowanie zawierające 100 m dwużyłowego kabla spiralnego o przekroju 1 mm², klasa CPR Eca. Kabel z zewnętrzną osłoną izolacyjną z PVC, o średnicy 7 mm, w kolorze żółtym RAL 1021. Skręcenie przewodów 10 zwojów/m. Przewody z miedzi cynowanej, w kolorze białym RAL 9001 i niebieskim RAL 5015. Impedancja znamionowa 100 omów (f=1 MHz), pojemność 50 pF (przy 20°C). Minimalny promień zagięcia kabla 80 mm. Zgodny z ostatnim wydaniem normy CEI 46-6.	
VCM/ID/500 62828100	Opakowanie zawierające 500 m dwużyłowego kabla spiralnego o przekroju 1 mm², klasa CPR Eca. Kabel z zewnętrzną osłoną izolacyjną z PVC, o średnicy 7 mm, w kolorze żółtym RAL 1021. Skręcenie przewodów 10 zwojów/m. Przewody z miedzi cynowanej, w kolorze białym RAL 9001 i niebieskim RAL 5015. Impedancja znamionowa 100 omów (f=1 MHz), pojemność 50 pF (przy 20°C). Minimalny promień zagięcia kabla 80 mm. Zgodny z ostatnim wydaniem normy CEI 46-6.	
VCM/2D 62823300	Opakowanie zawierające 100 m dwużyłowego kabla spiralnego o przekroju 0,28 mm² oraz 2 przewody o przekroju 1 mm², klasa CPR Eca. Kabel z zewnętrzną osłoną izolacyjną z PVC, o średnicy 8 mm, w kolorze żółtym RAL 1021. Przewód dwużyłowy spiralny o rozstawie 70 mm. Przewody z miedzi cynowanej. Kolor biały/błękitny i błękitny dla przewodu dwużyłowego, kolor czerwony i zielony dla przewodów zasilania. Impedancja znamionowa dla przewodu dwużyłowego 100 omów (f=1 MHz), pojemność 50 pF (przy 20°C). Minimalny promień zagięcia kabla 80 mm. Zgodny z normami CEI 46-6 (ostatnie wydanie), CEI 20-11 (ostatnie wydanie) i CEI 20-37.	
VCM/2D/500 62823400	Opakowanie zawierające 500 m dwużyłowego kabla spiralnego o przekroju 0,28 mm² oraz 2 przewody o przekroju 1 mm², klasa CPR Eca. Kabel z zewnętrzną osłoną izolacyjną z PVC, o średnicy 8 mm, w kolorze żółtym RAL 1021. Przewód dwużyłowy spiralny o rozstawie 70 mm. Przewody z miedzi cynowanej. Kolor biały/błękitny i błękitny dla przewodu dwużyłowego, kolor czerwony i zielony dla przewodów zasilania. Impedancja znamionowa dla przewodu dwużyłowego 100 omów (f=1 MHz), pojemność 50 pF (przy 20°C). Minimalny promień zagięcia kabla 80 mm. Zgodny z normami CEI 46-6 (ostatnie wydanie), CEI 20-11 (ostatnie wydanie) i CEI 20-37.	
VCM/4D 62823600	Opakowanie zawierające 150 m trójżyłowego kabla spiralnego o przekroju 0,28 mm² oraz 2 przewody o przekroju 1,5 mm², klasa CPR Eca. Kabel z zewnętrzną osłoną izolacyjną z PVC, o średnicy 11 mm, w kolorze żółtym RAL 1021. Przewody dwużyłowe spiralne o rozstawie 70 mm. Przewody z miedzi cynowanej. Kolory przewodów dwużyłowych: niebieski/niebiesko-biały, brązowy/brązowo-biały, pomarańczowy/pomarańczowo-biały oraz kolor czerwony i zielony dla przewodów zasilania. Impedancja znamionowa dla przewodów dwużyłowych 100 omów (f=1 MHz), pojemność 50 pF (przy 20°C). Minimalny promień zagięcia kabla 150 mm. Zgodny z normami CEI 46-6 (ostatnie wydanie), CEI 20-11 (ostatnie wydanie) i CEI 20-37.	
VCM/4D/500 62823700	Opakowanie zawierające 500 m trójżyłowego kabla spiralnego o przekroju 0,28 mm² oraz 2 przewody o przekroju 1,5 mm², klasa CPR Eca. Kabel z zewnętrzną osłoną izolacyjną z PVC, o średnicy 11 mm, w kolorze żółtym RAL 1021. Przewody dwużyłowe spiralne o rozstawie 70 mm. Przewody z miedzi cynowanej. Kolory przewodów dwużyłowych: niebieski/niebiesko-biały, brązowy/brązowo-biały, pomarańczowy/pomarańczowo-biały oraz kolor czerwony i zielony dla przewodów zasilania. Impedancja znamionowa dla przewodów dwużyłowych 100 omów (f=1 MHz), pojemność 50 pF (przy 20°C). Minimalny promień zagięcia kabla 150 mm. Zgodny z normami CEI 46-6 (ostatnie wydanie), CEI 20-11 (ostatnie wydanie) i CEI 20-37.	

Oprogramowanie

KOD / ARTYKUŁ	OPIS
PCS/XIP 62800310	<p>Aplikacja do programowania systemów X1, XIP i IP360.</p> <p>Oprogramowanie kompatybilne z systemami operacyjnymi Microsoft Windows 7, Windows 8.1, Windows 10 bądź wyższe. Zawiera kabel USB (4 m), PENDRIVE o pojemności 2 GB oraz instrukcję obsługi. Wymagania systemowe: Procesor Intel® Core 2 lub AMD Athlon®, 1,5 GHz lub więcej, 2 GB RAM, co najmniej 40 MB wolnego miejsca na dysku.</p>



Licencje centrali portierskiej

KOD / ARTYKUŁ	OPIS
PCS/PORTER 62800320	<p>Licencja do centrali portierskiej.</p> <p>Wymagana aktywacja dla 1 panelu portierskiego na komputer. Używać z oprogramowaniem XIP/PORTER. Oprogramowanie jest kompatybilne ze wszystkimi komputerami wyposażonymi w system Windows. Pozwala na całkowity nadzór nad instalacją wideodomofonową, także w przypadku dużych kompleksów mieszkalnych. Na ekranie głównym są wyświetlane urządzenia w różnych widokach w celu ułatwienia ich wyszukiwania: kompletna instalacja, ulubione, tablice i kamery wideo. Stan każdego urządzenia jest łatwy do ustalenia dzięki kolorowym ikonom (wolne, zajęte itd.). Pozwala na przejmowanie wywoływań pochodzących od paneli wejściowych, przekazywanie ich do paneli wewnętrznych, otwieranie drzwi, zapalenie światła lub uruchomienie różnych elementów, monitorowanie systemu nadzoru wizyjnego.</p>

Serwer

KOD / ARTYKUŁ	OPIS
ETI/SER XIP V3 62740121	<p>Serwer do systemu XIP i IP360.</p> <p>Metalowa obudowa z radiatorem. Centralizuje wszystkie funkcje wideodomofonowe systemu, zarządza usługą portierską oraz funkcjami kontroli dostępu. Pozwala na korzystanie z oprogramowania portierskiego, z paneli na komputerze za pomocą oprogramowania Soft-Receiver, z aplikacji wideodomofonowych oraz z urządzeń innych producentów. Jest wyposażony w 1 port RJ45 dla sieci Ethernet 10/100/1000 BaseT oraz w 2 porty USB 3.0 do celów konserwacyjnych. Serwer zawiera 1 licencję, która może być używana przy oprogramowaniu Porter i Soft-Receiver. Obsługuje protokół SIP oraz do 18 połączeń A/V jednocześnie. Zasilacz/transformatork 12 V DC w zestawie.</p>
ETI/MINISER XIP 62740110	<p>Miniserwer dla systemu XIP i IP360</p> <p>Plastikowa obudowa do instalacji w panelach elektrycznych (EN50022), z niskimi modułami DIN w rozmiarze 6. Centralizuje wszystkie funkcje wideodomofonowe systemu oraz funkcje kontroli dostępu. Pozwala na korzystanie z aplikacji wideodomofonowych oraz urządzeń innych producentów (6 konfigurowalnych licencji w zestawie). Jest wyposażony w 2 porty RJ45 dla sieci Ethernet 10/100 Mb konfigurowalnych w trybie „switch” lub „dual-network” (pozwala na podział między siecią LAN w bloku a siecią LAN w mieszkaniu) oraz 1 port USB do eksportu plików dziennika zdarzeń. Obsługuje protokół SIP oraz do 10 połączeń A/V jednocześnie. Wymaga zasilania 12–24 V DC – 285 mA maks. Stopień ochrony przed wodą i kurzem IP30.</p>



Interfejsy sieciowe

KOD / ARTYKUŁ	OPIS
ETI/XIP 62740030	<p>Interfejs sieci LAN dla systemu XIP.</p> <p>Plastikowa obudowa do instalacji w panelach elektrycznych (EN50022), z niskimi modułami DIN w rozmiarze 8. Pozwala na realizację instalacji wideodomofonowych za pośrednictwem sieci Ethernet oraz umożliwia zarządzanie funkcjami kontroli dostępu. Jest wyposażony w 1 szybkozłącze do zasilacza VA/08, 2 porty RJ45 w konfiguracji „switch” dla sieci Ethernet 10/100 Mb oraz zaciski do bezpośredniego połączenia z panelem zewnętrznym XIP. Są dostępne 3 wejścia programowalne, 1 port mini USB do aktualizacji oprogramowania układowego urządzenia oraz 3 kontrolki LED do sygnalizowania stanu systemu oraz komunikacji. Brama obsługuje protokół SIP oraz do 2 połączeń A/V jednocześnie. Wymaga zasilania 14–18 V DC – 390 mA maks. Stopień ochrony przed wodą i kurzem IP30.</p>



Interfejs RFID

KOD / ARTYKUŁ	OPIS
DREAD 61800370	<p>Interfejs USB do odczytu kluczy zbliżeniowych RFID.</p> <p>Pozwala na wprowadzanie kodów kluczy zbliżeniowych w aplikacjach do programowania (narzędziowych i sieciowych).</p>



Interfejsy do kontroli dostępu

KOD / ARTYKUŁ	OPIS
GCR/08 62740130	<p>Interfejs klawiatury do kontroli dostępu – magistrala wideodomofonowa do instalacji XIP.</p> <p>Zminiaturyzowana obudowa do instalacji na prowadnicy DIN (EN50022), na ścianie lub w wodoodpornej skrzynce, z niskim modulem DIN w rozmiarze 1. Pozwala na podłączenie klawiatur z czytnikiem zbliżeniowym do kontroli dostępu (ACMR-VR/08 i ACMR-P/08) do systemu wideodomofonowego XIP. Każdy interfejs obsługuje maksymalnie 4 klawiatury. Wyposażony w 4 przełączniki typu DIP switch do obsługi impedancji linii. Programowanie z poziomu komputera. Wymaga zasilania 12–18 V DC – 70mA maks.</p>



Klawiatury do kontroli dostępu w systemie stand alone

KOD / ARTYKUŁ	OPIS
ACMR-VR 61800690	<p>Klawiatura numeryczna z aluminiowym czytnikiem zbliżeniowym Mifare do kontroli dostępu w systemie stand alone.</p> <p>Aluminiowy korpus jest gotowy do montażu na ścianie. Pozwala na kontrolę dostępu w 2 strefach działania systemu stand alone, do maksymalnie 1000 kodów lub kluczy zbliżeniowych. Jest wyposażony w 2 wyjścia przekaźnikowe do otwierania drzwi, 1 wejście do wykrywania stanu drzwi oraz 2 wejścia dla przycisku otwierania lokalnego. Wymaga zasilacza 12–24 V AC – 110 mA maks. Stopień ochrony przed wodą i kurzem IP65.</p>
ACMR-P 61800710	<p>Klawiatura numeryczna z plastikowym czytnikiem zbliżeniowym Mifare do kontroli dostępu w systemie stand alone.</p> <p>Plastikowy korpus jest gotowy do montażu na ścianie. Pozwala na kontrolę dostępu w 2 strefach działania systemu stand alone, do maksymalnie 1000 kodów lub kluczy zbliżeniowych. Jest wyposażony w 2 wyjścia przekaźnikowe do otwierania drzwi, 1 wejście do wykrywania stanu drzwi oraz 2 wejścia dla przycisku otwierania lokalnego. Wymaga zasilacza 12–24 V AC – 110 mA maks. Stopień ochrony przed wodą i kurzem IP65.</p>







ZESTAWY KOMPLETNE – DOMOFONOWE

CAME  BPT

CAME  BPT





LCKITPEC04 61700090



KOD / ARTYKUŁ	OPIS	ILOŚĆ	
LC/01 60090650	Panel wejściowy domofonu, monolityczny, dla systemu X1, z możliwością rozszerzenia do 4 wywołań	1	
DPH 61800040	Pojedynczy przycisk o podwójnej wysokości z etykietą na nazwisko.	1	
PEC BI 60540010	Domofon bezsłuchawkowy, 2 programowalne przyciski AUX w kolorze białym.	1	
VAS/101 62700011	Zasilacz dodatkowy 18 V DC 1000 mA	1	





AGATAKITC04 61700320



KOD / ARTYKUŁ	OPIS	ILOŚĆ	
LC/01 60090650	Panel wejściowy domofonu, monolityczny, dla systemu X1, z możliwością rozszerzenia do 4 wywołań	1	
DPH 61800040	Pojedynczy przycisk o podwójnej wysokości z etykietą na nazwisko.	1	
AGATA C 60240050	Domofon słuchawkowy, 1 programowalny przycisk AUX w kolorze białym.	1	
VAS/101 62700011	Zasilacz dodatkowy 18 V DC 1000 mA	1	





LCKITPEC14 61700130



KOD / ARTYKUŁ	OPIS	ILOŚĆ	
LC/01 60090650	Panel wejściowy domofonu, monolityczny, dla systemu X1, z możliwością rozszerzenia do 4 wywołań	1	
DPH 61800040	Pojedynczy przycisk o podwójnej wysokości z etykietą na nazwisko.	1	
PEC NF 60540020	Domofon bezsłuchawkowy, 2 programowalne przyciski AUX w kolorze czarnym.	1	
VAS/101 62700011	Zasilacz dodatkowy 18 V DC 1000 mA	1	

AGATA2KITC04 61700330



KOD / ARTYKUŁ	OPIS	ILOŚĆ	
LC/01 60090650	Panel wejściowy domofonu, monolityczny, dla systemu X1, z możliwością rozszerzenia do 4 wywołań	1	
DPS 61800030	Pojedynczy przycisk z etykietą na nazwisko.	2	
AGATA C 60240050	Domofon słuchawkowy, 1 programowalny przycisk AUX w kolorze białym.	2	
VAS/101 62700011	Zasilacz dodatkowy 18 V DC 1000 mA	1	

ZESTAWY KOMPLETNE – WIDEODOMOFONOWE

CAME BPT

EVKITPEV01 62620430

X1



KOD / ARTYKUŁ	OPIS	ILOŚĆ	
DVC/01 ME 62020020	Panel wejściowy wideodomofonu, monolityczny, półmodułowy, dla systemu X1, wykończenie z metalu.	1	
DPF NF 60090070	Płytką frontową z aluminium anodowanego, wykończenie czarne matowe.	1	
DCI ME 61800020	Obudowa do montażu podtynkowego paneli wejściowych z serii Thangram, wykończenie z metalu.	1	
DSI 60090050	Obudowa do montażu podtynkowego paneli wejściowych z serii Thangram.	1	
DPH 61800040	Pojedynczy przycisk o podwójnej wysokości z etykietą na nazwisko.	1	
DTH ME 61800090	Zaślepka podwójna wysokość, wykończenie z metalu.	1	
PEV BI 62100180	Wideodomofon głośnomówiący z wyświetlaczem LCD 3,5", 2 przyciski programowalne AUX, kolor biały.	1	
VA/01 62700030	Zasilacz do instalacji wideodomofonowych X1 o zasilaniu 18 V DC – 1100 mA.	1	

CAME BPT

EVKITPEV11 62620440

X1



KOD / ARTYKUŁ	OPIS	ILOŚĆ	
DVC/01 ME 62020020	Panel wejściowy wideodomofonu, monolityczny, półmodułowy, dla systemu X1, wykończenie z metalu.	1	
DPF NF 60090070	Płytką frontową z aluminium anodowanego, wykończenie czarne matowe.	1	
DCI ME 61800020	Obudowa do montażu podtynkowego paneli wejściowych z serii Thangram, wykończenie z metalu.	1	
DSI 60090050	Obudowa do montażu podtynkowego paneli wejściowych z serii Thangram.	1	
DPS 61800030	Pojedynczy przycisk z etykietą na nazwisko.	1	
DTS ME 61800070	Zaślepka pojedyncza, wykończenie z metalu.	3	
PEV NF 62100190	Wideodomofon głośnomówiący z wyświetlaczem LCD 3,5", przyciski AUX, kolor czarny.	1	
VA/01 62700030	Zasilacz do instalacji wideodomofonowych X1 o zasilaniu 18 V DC – 1100 mA.	1	

LVKITPEV04 62620450



KOD / ARTYKUŁ	OPIS	ILOŚĆ	
LVC/01 62020070	Panel wejściowy wideodomofonu, monolityczny, dla systemu X1, z możliwością rozszerzenia do 4 wywołań	1	
DPH 61800040	Pojedynczy przycisk o podwójnej wysokości z etykietą na nazwisko.	1	
PEV BI 62100180	Wideodomofon głośnomówiący z wyświetlaczem LCD 3,5", 2 przyciski programowalne AUX, kolor biały.	1	
VAS/101 62700011	Zasilacz dodatkowy 18 V DC 1000 mA	1	

LVKITPEV14 62620460



KOD / ARTYKUŁ	OPIS	ILOŚĆ	
LVC/01 62020070	Panel wejściowy wideodomofonu, monolityczny, dla systemu X1, z możliwością rozszerzenia do 4 wywołań	1	
DPH 61800040	Pojedynczy przycisk o podwójnej wysokości z etykietą na nazwisko.	1	
PEV NF 62100190	Wideodomofon głośnomówiący z wyświetlaczem LCD 3,5", przyciski AUX, kolor czarny.	1	
VAS/101 62700011	Zasilacz dodatkowy 18 V DC 1000 mA	1	

AGATAKITVC01 62620760



KOD / ARTYKUŁ	OPIS	ILOŚĆ	
DVC/01 ME 62020020	Panel wejściowy wideodomofonu, monolityczny, półmodułowy, dla systemu X1, wykończenie z metalu.	1	
DPF NF 60090070	Płytką frontową z aluminium anodowanego, wykończenie czarne matowe.	1	
DCI ME 61800020	Obudowa do montażu podtynkowego paneli wejściowych z serii Thangram, wykończenie z metalu.	1	
DSI 60090050	Obudowa do montażu podtynkowego paneli wejściowych z serii Thangram.	1	
DPH 61800040	Pojedynczy przycisk o podwójnej wysokości z etykietą na nazwisko.	1	
DTH ME 61800090	Zaślepka podwójna wysokość, wykończenie z metalu.	1	
AGATA VC 62100370	Wideodomofon słuchawkowy z wyświetlaczem LCD 3,5", 2 przyciski programowalne AUX w kolorze białym.	1	
VA/01 62700030	Zasilacz do instalacji wideodomofonowych X1 o zasilaniu 18 V DC – 1100 mA.	1	

AGATAKITVC04

62620820



KOD / ARTYKUŁ	OPIS	ILOŚĆ	
LVC/01 62020070	Panel wejściowy wideodomofonu, monolityczny, dla systemu X1, z możliwością rozszerzenia do 4 wywołań	1	
DPH 61800040	Pojedynczy przycisk o podwójnej wysokości z etykietą na nazwisko.	1	
AGATA VC 62100370	Wideodomofon słuchawkowy z wyświetlaczem LCD 3,5", 2 przyciski programowalne AUX w kolorze białym.	1	
VAS/101 62700011	Zasilacz dodatkowy 18 V DC 1000 mA	1	

FUTURAKITVC04

62621160



KOD / ARTYKUŁ	OPIS	ILOŚĆ	
LVC/01 62020070	Panel wejściowy wideodomofonu, monolityczny, dla systemu X1, z możliwością rozszerzenia do 4 wywołań	1	
DPH 61800040	Pojedynczy przycisk o podwójnej wysokości z etykietą na nazwisko.	1	
FUTURA X1 WH 62100520	Wideodomofon głośnomówiący z wyświetlaczem LCD 7", przyciski „soft touch”, w kolorze białym.	1	
VAS/101 62700011	Zasilacz dodatkowy 18 V DC 1000 mA	1	

EVKITOPLO1

62620580



KOD / ARTYKUŁ	OPIS	ILOŚĆ	
DVC/01 ME 62020020	Panel wejściowy wideodomofonu, monolityczny, półmodułowy, dla systemu X1, wykończenie z metalu.	1	
DPF NF 60090070	Płytką frontową z aluminium anodowanego, wykończenie czarne matowe.	1	
DCI ME 61800020	Obudowa do montażu podtynkowego paneli wejściowych z serii Thangram, wykończenie z metalu.	1	
DSI 60090050	Obudowa do montażu podtynkowego paneli wejściowych z serii Thangram.	1	
DPS 61800030	Pojedynczy przycisk z etykietą na nazwisko.	1	
DTS ME 61800070	Zaślepka pojedyncza, wykończenie z metalu.	3	
OPALE WHITE 62100270	Wideodomofon bezsłuchawkowy z wyświetlaczem LCD 3,5", do 10 przycisków programowalnych AUX, w kolorze białym.	1	
OPALESI 62800380	Obudowa do montażu podtynkowego paneli wewnętrznych z serii Opale.	1	
VA/01 62700030	Zasilacz do instalacji wideodomofonowych X1 o zasilaniu 18 V DC – 1100 mA.	1	

EVKITOPLI1

62620590



KOD / ARTYKUŁ	OPIS	ILOŚĆ	
DVC/01 ME 62020020	Panel wejściowy wideodomofonu, monolityczny, półmodułowy, dla systemu X1, wykończenie z metalu.	1	
DPF NF 60090070	Płytką frontową z aluminium anodowanego, wykończenie czarne matowe.	1	
DCI ME 61800020	Obudowa do montażu podtynkowego paneli wejściowych z serii Thangram, wykończenie z metalu.	1	
DSI 60090050	Obudowa do montażu podtynkowego paneli wejściowych z serii Thangram.	1	
DPS 61800030	Pojedynczy przycisk z etykietą na nazwisko.	1	
DTS ME 61800070	Zaślepka pojedyncza, wykończenie z metalu.	3	
OPALE BLACK 62100280	Wideodomofon bezsłuchawkowy z wyświetlaczem LCD 3,5", do 10 przycisków programowalnych AUX, w kolorze czarnym.	1	
OPALESI 62800380	Obudowa do montażu podtynkowego paneli wewnętrznych z serii Opale.	1	
VA/01 62700030	Zasilacz do instalacji wideodomofonowych X1 o zasilaniu 18 V DC – 1100 mA.	1	

LVKITOPL04

62620630



KOD / ARTYKUŁ	OPIS	ILOŚĆ	
LVC/01 62020070	Panel wejściowy wideodomofonu, monolityczny, dla systemu X1, z możliwością rozszerzenia do 4 wywołań	1	
DPH 61800040	Pojedynczy przycisk o podwójnej wysokości z etykietą na nazwisko.	1	
OPALE WHITE 62100270	Wideodomofon bezsłuchawkowy z wyświetlaczem LCD 3,5", do 10 przycisków programowalnych AUX, w kolorze białym.	1	
OPALESI 62800380	Obudowa do montażu podtynkowego paneli wewnętrznych z serii Opale.	1	
VAS/101 62700011	Zasilacz dodatkowy 18 V DC 1000 mA	1	

LVKITOPLI4

62620640



KOD / ARTYKUŁ	OPIS	ILOŚĆ	
LVC/01 62020070	Panel wejściowy wideodomofonu, monolityczny, dla systemu X1, z możliwością rozszerzenia do 4 wywołań	1	
DPH 61800040	Pojedynczy przycisk o podwójnej wysokości z etykietą na nazwisko.	1	
OPALE BLACK 62100280	Wideodomofon bezsłuchawkowy z wyświetlaczem LCD 3,5", do 10 przycisków programowalnych AUX, w kolorze czarnym.	1	
OPALESI 62800380	Obudowa do montażu podtynkowego paneli wewnętrznych z serii Opale.	1	
VAS/101 62700011	Zasilacz dodatkowy 18 V DC 1000 mA	1	

EVKITPEVDNA00

62620690

X1



KOD / ARTYKUŁ	OPIS	ILOŚĆ	
DVC/01 62020010	Panel wejściowy wideodomofonu, monolityczny, półmodułowy, dla systemu X1.	1	
DPS 61800030	Pojedynczy przycisk z etykietą na nazwisko.	1	
DNA 61800320	Moduł klawiatury do wywołań numerycznych i kontroli dostępu, wykorzystywany razem z panelami wejściowymi z serii Thangram. Wykończenie Greyhound.	1	
PEV BI 62100180	Wideodomofon głośnomówiący z wyświetlaczem LCD 3,5", 2 przyciski programowalne AUX, kolor biały.	1	
VA/01 62700030	Zasilacz do instalacji wideodomofonowych X1 o zasilaniu 18 V DC – 1100 mA.	1	

XTS 7LVKIT-BF

8K40CF-009

X1



KOD / ARTYKUŁ	OPIS	ILOŚĆ	
LVC/01 62020070	Panel wejściowy wideodomofonu, monolityczny, dla systemu X1, z możliwością rozszerzenia do 4 wywołań	1	
DPH 61800040	Pojedynczy przycisk o podwójnej wysokości z etykietą na nazwisko.	1	
XTS 7 WH WFBF 840CH-0050	Wideodomofon bezsłuchawkowy full-touch dla systemu X1, wyświetlacz TFT touch screen 7", wyposażony w Wi-Fi i graficzny interfejs użytkownika, wbudowany teleloop, kolor biały.	1	
VAS/100.30 62703310	Zasilacz dodatkowy 17,5 V DC 1700 mA	1	

XTS 7LVKIT

8K40CF-008







X1



KOD / ARTYKUŁ	OPIS	ILOŚĆ	
LVC/01 62020070	Panel wejściowy wideodomofonu, monolityczny, dla systemu X1, z możliwością rozszerzenia do 4 wywołań	1	
DPH 61800040	Pojedynczy przycisk o podwójnej wysokości z etykietą na nazwisko.	1	
XTS 7 WH WIFI 840CH-0030	Wideodomofon bezsłuchawkowy full-touch dla systemu X1, wyświetlacz TFT touch screen 7", wyposażony w Wi-Fi i graficzny interfejs użytkownika, kolor biały.	1	
VAS/100.30 62703310	Zasilacz dodatkowy 17,5 V DC 1700 mA	1	

XTS 7IPMTMVKIT 8K40CF-010







KOD / ARTYKUŁ	OPIS	ILOŚĆ	
MTMV/IP 62030020	Moduł wideodomofonu do systemu IP360.	1	
MTMFVIP 62030040	Panel frontowy wideodomofonu z 1 przyciskiem z naturalnego aluminium anodowanego i satynowanego.	1	
MTMTPIM 60020170	Ramka i płyta do MTM z 1 modulem.	1	
MTMSIIM 60020150	Skrzynka do montażu podtynkowego paneli wejściowych MTM z 1 modulem.	1	
XTS 7IP WH WIFI 840CH-0060	Wideodomofon bezsluchawkowy full-touch dla systemu IP360, wyświetlacz TFT touch screen 7", wyposażony w Wi-Fi i graficzny interfejs użytkownika, kolor biały.	1	
XNS04P 64880830	Przełącznik 4 portowy PoE + 2 porty Uplink. Zasilacz w zestawie.	1	

ZESTAW GSM

MTMAKGSM-S.A. 8K40CA-001



KOD / ARTYKUŁ	OPIS	ILOŚĆ	
MTMA/GSM 60020410	Moduł domofonu dla systemów GSM.	1	
MTMFAIP 60020060	Panel frontowy domofonu z 1 przyciskiem z naturalnego aluminium anodowanego i satynowanego.	1	
MTMTPIM 60020170	Ramka i płyta do MTM z 1 modulem.	1	
MTMSPIM 60020190	Obudowa z daszkiem do montażu naściennego paneli wejściowych MTM z 1 modulem pionowym.	1	

CAME  BPT

Came Poland Sp. z o.o.

ul. Annopol 3, 03-236 Warszawa - Polska
tel. fax (48) 22 836 99 20
www.came.pl - cpl.info@came.com
KRS: 0000374592
Kapitał zakładowy spółki: 3 950 000 PLN

CAME S.P.A.

Via Martiri della Libertà, 15
31030 Dosson di Casier
Treviso - ITALY

EUROPE

ITALY

CAME S.p.A., Treviso
CAME Italia, Treviso
GO, Pordenone

BELGIUM

CAME Benelux, Lessines

CROATIA

CAME Adriatic, Kastav

FRANCE

CAME France, Paris
URBACO, Avignone

GERMANY

CAME Deutschland GmbH,
Stuttgart

IRELAND

CAME BPT Ireland, Dublin

NETHERLANDS

CAME Nederland, Breda

POLAND

CAME Poland, Warszawa

PORTUGAL

CAME Portugal, Lisbon

RUSSIA

CAME Rus, Moscow

SPAIN

CAME Spain, Madrid
PARKARE, Barcelona

UK

CAME United Kingdom,
Nottingham
CAME PARKARE UK, Bristol

ASIA

INDIA

CAME India Automation
Solutions,
New Delhi

U.A.E.

CAME Gulf, Dubai

AMERICAS

BRAZIL

CAME do Brasil Serviços de
Automação, São Paulo

CHILE

CAME PARKARE Chile, Santiago

MEXICO

CAME Automatismos de Mexico,
Mexico City
CAME PARKARE México,
México D.F.

PERÚ

CAME PARKARE Perú, Lima

USA

CAME Americas Automation,
Miami

AFRICA

SOUTH AFRICA

CAME BPT South Africa,
Johannesburg



© KBCPLVC018 - 2018 - PL/EX

KOPIOWANIE, NAWET CZĘŚCIOWE JEST ZABORNIONE

FIRMA CAME ZASTRZEGA SOBIE PRAWO DO DOKONANIA W KAŻDEJ CHWILI ZMIAN W TREŚCI DOKUMENTU
BEZ UPRIEDNIEJ ZAPOWIEDZI



CAME S.p.A.

posiada certyfikat zarządzania Jakością, Środowiskiem
oraz Bezpieczeństwem i Higieną Pracy zgodnie z następującymi normami:

UNI EN ISO 9001

UNI EN ISO 14001

BS OHSAS 18001